

Открытое акционерное общество "Витязь"

Республика Беларусь, 210605, г. Витебск, ул. П. Бровки, 13а.  
Телефон 58-84-67

## **УВАЖАЕМЫЙ ПОКУПАТЕЛЬ!**

**Благодарим Вас за то, что Вы выбрали телевизор «Витязь»**

**Перед тем, как включить телевизор, ВНИМАТЕЛЬНО ознакомьтесь с данным Руководством по эксплуатации и, в первую очередь, с правилами электро- и пожарной безопасности, с элементами управления и всеми надписями и символами на телевизоре и пульте дистанционного управления.**

**EAC**

Ваш телевизор соответствует требованиям технических условий  
ТУ РБ 300031652.051-2004. Телевизоры цветного изображения «Витязь».

На веб-сайте ОАО «Витязь» <http://www.vityas.com> в разделе «Контакты» круглосуточно можно воспользоваться формой обратной связи для того, чтобы оперативно задать квалифицированным специалистам нашего предприятия интересующий Вас вопрос о приобретенном телевизоре.

**ТЕЛЕВИЗОРЫ ЦВЕТНОГО ИЗОБРАЖЕНИЯ  
«ВИТЯЗЬ 42L 401С12»**

РУКОВОДСТВО ПО ЭКСПЛУАТАЦИИ (096)

Тип. ОАО "Витязь". Зак. 35.

## СОДЕРЖАНИЕ

1 ОБЩИЕ УКАЗАНИЯ .....	1
Электропитание .....	2
Размещение и просмотр .....	2
2 ТРЕБОВАНИЯ БЕЗОПАСНОСТИ И ОХРАНЫ ОКРУЖАЮЩЕЙ СРЕДЫ .....	3
Уход за телевизором .....	4
Утилизация .....	4
3 КОМПЛЕКТ ПОСТАВКИ .....	4
4 ОСНОВНЫЕ ТЕХНИЧЕСКИЕ ХАРАКТЕРИСТИКИ .....	5
Содержание драгоценных материалов .....	5
5 ПОДГОТОВКА К РАБОТЕ .....	6
Внешний вид телевизоров .....	6
Вид телевизоров со стороны кожуха и панели разъемов .....	6
Крепление опорных ножек к телевизору и телевизора на стене .....	7
Подключение внешних устройств к телевизору .....	8
Подсоединение антенны к телевизору .....	10
Подключение СА-модуля .....	10
Выбор режимов работы с внешними источниками сигнала .....	11
Пульт дистанционного управления телевизором .....	11
6 УПРАВЛЕНИЕ ТЕЛЕВИЗОРОМ .....	13
Обращаем Ваше внимание .....	13
Включение телевизора .....	13
Телевизионные меню .....	14
7 НАСТРОЙКА НА КАНАЛЫ .....	15
Первоначальная настройка .....	15
Автоматический поиск телевизионных каналов .....	16
Ручной поиск телевизионных каналов .....	17
Настройка спутниковых каналов .....	18
Редактирование записанных программ .....	20
Информация о сигнале .....	21
Информация CI .....	21
8 ВЫБОР И ПЕРЕКЛЮЧЕНИЕ ПРОГРАММ .....	21
9 РЕГУЛИРОВКА ПАРАМЕТРОВ ИЗОБРАЖЕНИЯ И ЗВУКА .....	22
Регулировка параметров изображения .....	22
Регулировка параметров звука .....	22
10 СЕРВИСНЫЕ ФУНКЦИИ .....	23
Настройка даты и времени .....	23
Установки экономии электроэнергии .....	24
Меню БЛОКИРОВКА .....	25
Меню УСТАНОВКИ .....	26
11 ДОПОЛНИТЕЛЬНЫЕ ФУНКЦИИ ПРИ ПОДКЛЮЧЕНИИ USB-НОСИТЕЛЯ .....	27
Функция PVR .....	27
Запись на USB-носитель .....	28
Функция Time Shift .....	30
ТВ гид .....	31
Функция MEDIA .....	31
12 ПРИЕМ ТЕЛЕТЕКСТА .....	32
13 ТЕХНИЧЕСКОЕ ОБСЛУЖИВАНИЕ .....	33
14 ГАРАНТИЙНЫЕ ОБЯЗАТЕЛЬСТВА .....	33
15 СОДЕРЖАНИЕ ПРЕДПРОДАЖНОЙ ПОДГОТОВКИ .....	34
16 ВОЗМОЖНЫЕ НЕИСПРАВНОСТИ И МЕТОДЫ ИХ УСТРАНЕНИЯ .....	35

## 1 ОБЩИЕ УКАЗАНИЯ

Настоящее Руководство по эксплуатации распространяется на телевизоры цветного изображения с жидкокристаллической панелью «Витязь 42L 401С12».

♦ Данные модели телевизоров осуществляют прием аналоговых сигналов, а также сигналов цифрового наземного телевизионного вещания стандартов DVB-T/DVB-T2 и цифрового кабельного телевизионного вещания стандарта DVB-C. У некоторых исполнений приведенной модели телевизоров имеется возможность приема спутникового телевизионного вещания.

**ВНИМАНИЕ! Функции, относящиеся к цифровому телевидению, действуют только в тех регионах, в которых ведется цифровое эфирное вещание DVB-T/ DVB-T2 или обеспечивается доступ к совместимому цифровому кабельному вещанию DVB-C, причем некоторые из этих функций могут быть недоступны, а правильный прием сигнала стандарта DVB-C может быть обеспечен не для всех провайдеров кабельного телевидения.**

♦ При покупке телевизора требуйте проверки его работоспособности путем демонстрации качества изображения, звукового сопровождения, работы органов панели управления, пульта дистанционного управления.

**ВНИМАНИЕ! В связи с систематически проводимыми работами по совершенствованию конструкции и технологии изготовления возможны некоторые расхождения между рисунками и иллюстрациями в данном руководстве по эксплуатации и изделием, не влияющие на его функционирование.**

• Проверьте комплектность телевизора в соответствии с разделом КОМПЛЕКТ ПОСТАВКИ.

Претензии о некомплектности от отдельных потребителей изготовителем не принимаются.

• Проверьте соответствие номера телевизора номеру, указанному в гарантийном талоне на телевизор.

• Проверьте сохранность пломбы, находящейся со стороны кожуха телевизора.

• Убедитесь, что в гарантийном и отрывных талонах отмечены даты изготовления и продажи, имеются штамп магазина и разборчивая подпись или штамп продавца, так как они являются основанием для бесплатного гарантийного ремонта и технического обслуживания.

♦ **Условия транспортирования телевизоров:** телевизоры можно транспортировать всеми видами закрытого транспорта (кроме самолетов) при температуре от минус 20 °С до плюс 50 °С и при защите от прямого воздействия атмосферных осадков.

• Транспортирование телевизоров осуществляйте в заводской упаковке, предохраняющей его от повреждений во время транспортировки. Телевизоры переносите обязательно вдвоем или втроем, не допуская давления на ЖК-панель, рамку экрана и решетку в области расположения динамиков. Берегите телевизоры от ударов и сильной вибрации.

• После перевозки телевизоров в зимних условиях, перед включением, необходимо выдержать его при комнатной температуре в упаковке не менее 4 часов.

♦ **Условия хранения телевизоров:** при температуре от плюс 5 °С до плюс 40 °С в закрытых помещениях и отсутствии в воздухе кислотных, щелочных и других агрессивных примесей.

Хранение телевизоров без упаковки не допускается.

♦ **Условия эксплуатации телевизоров:** температура окружающей среды от плюс 10 °С до плюс 35 °С; атмосферное давление от 86 до 106 кПа (от 650 до 806 мм. рт. ст.); относительная влажность воздуха не более 80 % при температуре плюс 25 °С.

• При использовании телевизоров в местах с более низкой температурой, изображение может оставлять следы на жидкокристаллической панели или казаться немного замедленным. Это не является неисправностью, и работа телевизора восстановится, когда температура снова станет нормальной.

## ЭЛЕКТРОПИТАНИЕ

♦ Телевизоры работают от сети переменного тока (50 ± 1) Гц напряжением от 170 до 253 В.

**ВНИМАНИЕ! Не подключайте телевизор к сети переменного тока через стабилизатор напряжения, а также не подключайте телевизор к источнику постоянного тока!**

## РАЗМЕЩЕНИЕ И ПРОСМОТР

♦ Рекомендуемое расстояние от места просмотра до экрана телевизора составляет от 3,2 до 6,4 м.

Рекомендуемая высота подставки под телевизор от 0,5 до 0,8 м.

♦ Устанавливайте телевизор на прочной, плоской, устойчивой горизонтальной поверхности, избегая мест с повышенной температурой, влажностью, высокой концентрацией дыма или пара, скопления пыли, а также мест, где он может подвергаться вибрации. Вышеперечисленные причины могут привести к перегреву телевизора, деформации корпуса и, как следствие, возникновению электрической и пожарной опасности.

♦ Для обеспечения наилучшего качества изображения, не подвергайте экран телевизора воздействию прямого солнечного света или яркого света бытовых осветительных приборов.

♦ Не располагайте телевизор рядом с другой работающей радиоэлектронной аппаратурой (не ближе 0,5 м) и источниками электромагнитных полей, что позволит избежать помех в его работе.

♦ Качественная работа телевизора гарантируется при подключении его к телевизионной антенне, обеспечивающей необходимый уровень входного сигнала.

♦ В зависимости от места просмотра (слева/справа/сверху/снизу) яркость и цветность панели может меняться. Это связано с особенностями строения панели и не является неисправностью.

♦ **Обращаем Ваше внимание!** ЖК-панель – это высокотехнологичное изделие, которое обеспечивает высокую детализацию изображения. Из-за большого количества пикселей иногда на экране могут появляться некоторые неактивные пиксели в виде синей, зеленой или красной неподвижной точки, что соответствует техническим характеристикам панели и не является дефектом.

♦ **ПРЕДУПРЕЖДЕНИЕ!** Не просматривайте телепередачи в полной темноте – это вредно для зрения.

♦ Избегайте длительного воспроизведения на экране неподвижных изображений (например, файлов jpeg) или неподвижных объектов (например, логотипов телепрограмм), полей при панорамном воспроизведении или воспроизведении в формате 4:3, биржевой или новостной ленты внизу. Это может привести к раздвоению изображения на светодиодном экране и снижению качества изображения.

Для предотвращения преждевременного износа экрана выполняйте следующие рекомендации: старайтесь не смотреть долго один и тот же телеканал; используйте меню настройки формата изображения для выбора оптимального соответствия размеру экрана; установите минимально приемлемые значения яркости и контрастности (замедляет процесс выгорания экрана).

♦ Прослушивание звукового сопровождения телепередач рекомендуется производить при положении регулятора громкости не более среднего (1/2 шкалы регулировки звука).

♦ **ПРЕДУПРЕЖДЕНИЕ!** Чрезмерное звуковое давление в наушниках или головных телефонах может привести к потере слуха.

## 16 ВОЗМОЖНЫЕ НЕИСПРАВНОСТИ И МЕТОДЫ ИХ УСТРАНЕНИЯ

Если у Вас возникли проблемы с телевизором, то прежде, чем обращаться в предприятие сервиса, ознакомьтесь с приведенными в таблице 1 возможными неисправностями и попытайтесь самостоятельно устранить их.

Таблица 3

ВОЗМОЖНАЯ НЕИСПРАВНОСТЬ	МЕТОД УСТРАНЕНИЯ
Не включается питание	<ul style="list-style-type: none"> <li>Проверьте подключение телевизора к сети переменного тока.</li> </ul>
Телевизор не реагирует на нажатие кнопок	<ul style="list-style-type: none"> <li>Внешние помехи, такие как удар молнии, статическое электричество и т.п. могут привести к нарушению нормальной работы телевизора. Выключите и включите питание или отсоедините сетевой шнур от розетки и снова подключите его через одну или две минуты.</li> </ul>
Телевизор не управляется с пульта дистанционного управления	<ul style="list-style-type: none"> <li>Проверьте правильность установки батареек с соблюдением полярности.</li> <li>Батарейки разрядились. Замените новыми.</li> <li>Возможно, Вы используете пульт при ярком или флуоресцентном освещении.</li> <li>Проверьте, не попадает ли на датчик дистанционного управления свет от лампы дневного света.</li> </ul>
Питание неожиданно отключается	<ul style="list-style-type: none"> <li>Повысилась температура внутри телевизора. Удалите предметы, закрывающие вентиляционные отверстия или выполните чистку.</li> <li>Проверьте установку таймера переключения в дежурный режим.</li> </ul>
Нет изображения	<ul style="list-style-type: none"> <li>Проверьте правильность подключения к внешнему оборудованию и исправность телевизионной антенны.</li> <li>Проверьте, правильно ли выбран тип сигнала и источник сигнала.</li> <li>Проверьте правильность настройки изображения. Произведите повторно настройку телевизора. Возможно, поступает несовместимый сигнал.</li> </ul>
Слишком светлый цвет изображения, или слишком темный, или расхождение цветов	<ul style="list-style-type: none"> <li>Отрегулируйте параметры изображения.</li> <li>Возможно, помещение слишком ярко освещено. Поместите телевизор в соответствии с рекомендациями настоящего руководства.</li> <li>Проверьте правильность выбора системы цвета.</li> </ul>
Нет звукового сопровождения	<ul style="list-style-type: none"> <li>Проверьте, что звук не выключен кнопкой .</li> <li>Убедитесь, что не подключены наушники.</li> <li>Проверьте правильность регулировки громкости звука.</li> <li>Проверьте правильность выбора системы звука.</li> </ul>
Иногда телевизор издает потрескивающий звук.	<ul style="list-style-type: none"> <li>Это не является неисправностью и не отражается на эксплуатационных характеристиках телевизора. Такое случается, когда корпус слегка расширяется и сжимается вследствие температурных изменений.</li> </ul>

Если при выполнении указанных рекомендаций Вам не удастся устранить нарушения, необходимо обратиться в предприятие сервиса.

♦ Обмен телевизора осуществляет торговое предприятие на основании справки, выданной ремонтной организацией, осуществляющей гарантийное обслуживание, в соответствии с законодательством о защите прав потребителей.

♦ Телевизоры, приобретенные не через розничную торговую сеть, обмену не подлежат.

♦ Телевизоры, приобретенные юридическими лицами, подлежат гарантийному обслуживанию в соответствии с договором, заключенным между юридическим лицом и изготовителем.

♦ Техническое обслуживание и ремонт телевизора в течение гарантийного срока выполняет предприятие сервиса, информацию о котором обязан сообщить продавец по месту продажи телевизора.

♦ При нарушении пломбы на телевизоре, механических повреждениях телевизора или ПДУ, нарушении правил Руководства по эксплуатации, а также при попадании внутрь телевизора или ПДУ посторонних предметов, жидкостей, насекомых, телевизор или ПДУ с гарантии снимается и ремонт производится за Ваш счет.

## 15 СОДЕРЖАНИЕ ПРЕДПРОДАЖНОЙ ПОДГОТОВКИ

♦ Распаковать телевизор, обратив внимание на целостность упаковки.

♦ Проверить комплектность телевизора согласно разделу КОМПЛЕКТ ПОСТАВКИ настоящего РУКОВОДСТВА. При обнаружении некомплектной поставки составить акт установленной формы.

♦ Проверить правильность заполнения гарантийных документов: сверить номер телевизора с номером, указанным в гарантийном талоне на телевизор.

♦ Проверить наличие и целостность пломбы, находящейся со стороны кожуха.

♦ Подключить телевизор к антенне и сети на специально оборудованном рабочем месте.

♦ Произвести настройку телевизора.

♦ Проверить работоспособность всех функций телевизора.

♦ Заpackовать телевизор.

**ПРИЛОЖЕНИЯ:** гарантийный и отрывные талоны;  
перечень сервисных организаций.

## 2 ТРЕБОВАНИЯ БЕЗОПАСНОСТИ И ОХРАНЫ ОКРУЖАЮЩЕЙ СРЕДЫ

♦ **Электрическая безопасность.**

**ЗАПРЕЩАЕТСЯ** включать телевизор в электросеть с напряжением менее 170 В и более 253 В.

♦ **ЗАПРЕЩАЕТСЯ** подключать телевизор к неисправным розеткам и удлинителям.

• Розетка должна располагаться рядом с телевизором и быть легкодоступной.

• Перед включением телевизора в сеть убедитесь, что сетевой шнур не имеет повреждений. Следите за тем, чтобы сетевой шнур не находился под телевизором или другими тяжелыми предметами и не проходил в тех местах, где ходят люди.

• Отключение вилки от электросети должно оставаться легкодоступным.

• При выключении штепсельной вилки из розетки держитесь за пластмассовую часть, не дергайте за провод и не прикасайтесь к металлическим частям вилки.

♦ Не подключайте телевизор в одну электрическую розетку с мощными потребителями электроэнергии, такими как холодильник, печь СВЧ, электрочайник и т.п.

♦ **ЗАПРЕЩАЕТСЯ** снимать кожух телевизора и включать телевизор при снятом кожухе.

♦ **ЗАПРЕЩАЕТСЯ** подключать к телевизору устройства, не указанные в данном Руководстве, а также не предназначенными для этого соединительными кабелями.

• Не разбрызгивайте на телевизор воду или моющее средство. Не касайтесь телевизора мокрыми руками.

• Обеспечьте условия, исключающие возможность включения телевизора малолетними детьми.

♦ **Пожарная безопасность.**

**ЗАПРЕЩАЕТСЯ** устанавливать телевизор в непосредственной близости от легковоспламеняющихся и распространяющих огонь предметов.

♦ **ЗАПРЕЩАЕТСЯ** закрывать вентиляционные отверстия на корпусе телевизора, а также перекрывать их такими предметами, как газеты, скатерти, занавески и т.п., что препятствует нормальной вентиляции аппарата.

• Телевизор не предназначен для встроенной установки. Для циркуляции воздуха обеспечьте вокруг телевизора расстояние не менее указанного: снизу, справа и слева – 10 см, сверху – 30 см, со стороны кожуха – 6 см.

• Для надлежащей вентиляции рекомендуется периодически прочищать вентиляционные отверстия с помощью пылесоса. Не допускайте скопления пыли на контактах разъемов или на розетке.

♦ **ЗАПРЕЩАЕТСЯ** размещать на телевизоре какие-либо источники открытого пламени, например, свечи, а также емкости с жидкостями.

• Не допускайте попадания внутрь телевизора посторонних предметов, жидкостей и насекомых.

• Не оставляйте работающий телевизор без присмотра и телевизор, включенный в дежурный режим, более чем на 3 часа подряд. В этом случае следует полностью отключить телевизор от сети. Для полного отключения выньте вилку сетевого шнура из розетки электросети.

• В случае длительного отсутствия и во время грозы необходимо полностью отключить телевизор, отсоединив антенну и сетевой шнур.

• **НЕМЕДЛЕННО ОТКЛЮЧИТЕ ТЕЛЕВИЗОР от электросети при появлении специфического запаха, задымлении или возгорании, накройте плотной тканью или одеялом для прекращения доступа воздуха внутрь корпуса телевизора и сообщите о возгорании в пожарную охрану.**

♦ **Механическая безопасность.** Размещайте телевизор так, чтобы он не выходил за пределы установочной поверхности. Опрокидывание, тряска, раскачивание телевизора могут стать причиной получения травм или повреждения телевизора. Примите меры, чтобы предотвратить последствия этих действий.

• Жидкокристаллическая панель телевизора очень хрупкая. Оберегайте ее от ударов, царапин или давления на нее.

♦ **Ремонт.** Ремонт телевизора должны осуществлять квалифицированные специалисты сервисной службы. Не предпринимайте попыток самостоятельно отремонтировать телевизор.

**ВНИМАНИЕ! Немедленно выключите телевизор и выньте вилку сетевого шнура из розетки электросети, если поврежден сетевой шнур, розетка имеет плохие контакты, телевизор получил повреждения в результате падения или удара, внутрь корпуса попала жидкость или другие предметы.**

♦ Рекомендуется не реже одного раза в 3 года приглашать специалиста сервисной службы для проведения профилактических работ по очистке внутренних поверхностей телевизора от пыли (см. раздел ТЕХНИЧЕСКОЕ ОБСЛУЖИВАНИЕ).

♦ **Срок службы** телевизора 5 лет.

**ВНИМАНИЕ! По истечении срока службы телевизора изготовитель не несет ответственности за безопасную работу изделия. Дальнейшая эксплуатация может быть небезопасной, так как значительно увеличивается вероятность возникновения электро- и пожароопасных ситуаций из-за естественного старения материалов и износа составных частей телевизора.**

### УХОД ЗА ТЕЛЕВИЗОРОМ

♦ Все операции по уходу за телевизором производите на отключенном от электрической сети телевизоре.

• Не прикасайтесь к экрану телевизора пальцами. Жир от кожи пальцев трудно удалить.

• Не допускайте длительного контакта корпуса с резиновыми или виниловыми изделиями. Воздействие пластификаторов может привести к деформации корпуса и отслоению краски.

• Для удаления с поверхности экрана телевизора пыли, отпечатков пальцев и других загрязнений следует пользоваться **специальными салфетками из микрофибры**, предназначенными для очистки ЖК-панелей. Чистку производить с минимальным нажимом.

• Уход за поверхностью корпуса, изготовленного из высокоглянцевого пластика, следует производить аналогичным образом.

♦ **НЕ РЕКОМЕНДУЕТСЯ** производить чистку бытовыми моющими средствами, полотенцами, мягкими тряпками и т.д.

♦ **ЗАПРЕЩАЕТСЯ** применение любого вида растворителей и абразивных чистящих средств.

### УТИЛИЗАЦИЯ

♦ Материалы, применяемые для упаковки телевизоров, могут быть переработаны и использованы повторно, если поступят на пункты сбора вторичного сырья.

**ВНИМАНИЕ! Не разрешайте детям играть с упаковочными материалами, так как существует опасность задохнуться, запутавшись в пленке.**

• Телевизор включает в себя электрические и электронные компоненты и не пригоден для утилизации вместе с бытовыми отходами.

• Утилизировать телевизоры необходимо в соответствии с действующим законодательством страны.

## 3 КОМПЛЕКТ ПОСТАВКИ

1 Телевизор .....	1 шт
2 Пульт дистанционного управления .....	1 шт
3 Батарейки питания для ПДУ .....	2 шт
4 Опора ножки левая L .....	1 шт
5 Опора ножки правая R .....	1 шт

• Для выбора языка телетекста, войдите в меню **УСТАНОВКИ** и в строке **ЯЗЫК ТЕЛЕТЕКСТА** выберите нужный.

♦ **Выбор страницы телетекста** можно осуществлять:

– кнопкой **INDEX** – выбор индексной (100-ой) страницы;

– последовательным нажатием цифровых кнопок **0...9** на ПДУ, соответствующих номеру страницы;

– кнопками **▲/▼, +CH/CH-** – переключение страниц по кольцу;

– цветными кнопками ПДУ (**КРАСНАЯ, ЗЕЛЕНАЯ, ЖЕЛТАЯ и СИНЯЯ**).

♦ **Выбор подстраниц.** Некоторые страницы телетекста могут содержать подстраницы.

Нажмите кнопку **SUB.PG** и включите отображение информации о подстраницах. Повторное нажатие кнопки **SUB.PG** снимает с экрана отображение информации о подстраницах.

В левом нижнем углу экрана отображаются символ «**U**» и номера подстраниц. Кнопками **◀/▶** выберите нужную. Номер включенной для просмотра подстраницы выделяется цветом.

♦ **Удержание страницы.** Последовательное нажатие кнопки **HOLD** включает/выключает режим удержания быстро меняющейся информации на экране.

♦ **Увеличение высоты символов.** Последовательное нажатие кнопки **SIZE** увеличивает верхнюю часть страницы телетекста, нижнюю часть и возвращает к обычному виду изображения.

♦ **Отображение скрытой информации.** Последовательное нажатие кнопки **REVEAL** включает/выключает отображение скрытой информации (если она имеется в принимаемом сигнале телетекста).

♦ Выключите телетекст кнопкой **TEXT** или **EXIT**.

## 13 ТЕХНИЧЕСКОЕ ОБСЛУЖИВАНИЕ

♦ В целях повышения надежности эксплуатации и обеспечения пожаробезопасности, не реже одного раза в три года, обязательно вызывайте специалиста предприятия сервиса для профилактического осмотра и проведения регламентных работ с отметкой в гарантийном талоне.

• Техническое обслуживание телевизора в течение гарантийного срока выполняет предприятие сервиса по Вашему вызову бесплатно.

## 14 ГАРАНТИЙНЫЕ ОБЯЗАТЕЛЬСТВА

♦ Изготовитель гарантирует соответствие телевизора требованиям технических условий в течение гарантийного срока при соблюдении Вами правил транспортирования, хранения и эксплуатации, изложенных в настоящем Руководстве.

♦ Гарантийный срок – 12 месяцев с даты продажи через розничную торговую сеть.

♦ В случае отсутствия штампа магазина в гарантийном и отрывных талонах, гарантийный срок исчисляется с даты изготовления.

♦ Срок хранения телевизоров – 2 года с даты изготовления.

♦ Гарантийный срок продлевается на время, в течение которого телевизор не использовался Вами из-за обнаруженных дефектов и находился в ремонте.

• Указанное время исчисляется с даты поступления от Вас заявки на ремонт до даты завершения ремонта.

♦ В течение гарантийного срока Вы имеете право на бесплатное техническое обслуживание телевизора, а в случае неисправности – на бесплатный ремонт по предъявлению гарантийного талона и при сохранности пломбы на телевизоре.

• По окончании гарантийного срока техническое обслуживание и ремонт проводится за Ваш счет.

**ПРИМЕЧАНИЕ** – При просмотре файлов следуйте подсказкам, отображаемым на экране телевизора.

- Кнопками ◀▶ переместите курсор на раздел, соответствующий формату файлов, которые Вы хотите просмотреть или прослушать: ФОТО, МУЗЫКА, КИНО, ТЕКСТ. Нажмите дважды кнопку **ENTER**. На экране телевизора отобразится меню раздела, содержащее папки записей всех разделов, но включить просмотр можно только файлов выбранного раздела.

- Установите курсор на нужную папку, нажмите кнопку **ENTER**. При наличии нескольких папок, выберите необходимую и нажмите кнопку **ENTER**. Затем в папке выберите файл – в течение нескольких секунд на экране отобразится окно предварительного просмотра и информация о файле.

**ПРИМЕЧАНИЕ** – Ненужные файлы удаляют кнопкой **КРАСНАЯ ПДУ**.

- Для запуска просмотра или прослушивания файлов нажмите кнопку **ENTER**.
- Вместе с запуском полноэкранного просмотра файлов раздела ФОТО или прослушивания файлов раздела МУЗЫКА на экране отображается панель управления. Отключить ее можно кнопкой **EXIT**. Затем, при необходимости, включить кнопкой **DISPLAY ПДУ**. Панель управления при полноэкранном просмотре файлов разделов КИНО и ТЕКСТ включают кнопкой **DISPLAY ПДУ**, а выключают кнопкой **EXIT**.

**ВНИМАНИЕ!** При включении просмотра текстовых файлов кнопкой **DISPLAY ПДУ** включите панель управления, переместите курсор на позицию «CharSet» и, последовательно нажимая кнопку **ENTER**, выберите нужную транскрипцию отображаемого текста.

- Управление просмотром или прослушиванием файлов осуществляют, перемещаясь по позициям панели управления и нажимая кнопку **ENTER** один раз или последовательно. Для отмены выбранной опции, нажимайте или кнопку **ENTER**, или кнопку **EXIT**, или кнопку ▶II. Кроме того, осуществлять управление можно непосредственно кнопками ПДУ, имеющими аналогичную маркировку.

- При просмотре видео файлов и наличии соответствующей информации в файле, кнопкой **MTS ПДУ** можно выбрать аудио дорожку, а кнопкой **SUBTITLE ПДУ** – включить, выбрать или отключить субтитры.

При чтении текстовых файлов, в отсутствии экранной панели управления, цифровыми кнопками ПДУ можно набирать номер страницы, а кнопками ◀▶ – перелистывать их.

- Для сопровождения просмотра фото или прочтения текста музыкой, в папках с фото и текстовыми файлами должны быть записаны музыкальные файлы.

- ♦ Нажав кнопку **MENU ПДУ** и включая меню **ИЗОБРАЖЕ...**, **ЗВУК**, **ВРЕМЯ**, **БЛОКИРОВКА** и **УСТАНОВКИ**, можно производить настройку параметров телевизора. Меню **КАНАЛ** и **НАЧАЛЬНЫЕ УСТАНОВКИ** в режиме **MEDIA** не задействованы.

- ♦ Для выхода из режима просмотра или прослушивания файлов, нажмите три раза кнопку **EXIT**, затем выберите другой раздел или выйдите из режима **MEDIA**.

Для выхода из режима **MEDIA** и выбора другого источника сигнала, нажмите кнопку **SOURCE**. Для переключения на просмотр цифровых каналов, нажмите кнопку **DTV/ATV ПДУ**.

## 12 ПРИЕМ ТЕЛТЕКСТА

- ♦ Для приема телетекста переключите телевизор на программу, которая содержит информацию телетекста.

- Включите телетекст, нажав кнопку **ТЕКСТ ПДУ**. Последовательное нажатие кнопки **ТЕКСТ** включает/выключает режим приема сигнала телетекста.

Кнопкой **CANCEL ПДУ** во время поиска страницы телетекста можно включить/выключить просмотр телевизионной программы.

- В случае отсутствия в выбранной программе сигналов телетекста, на экране появляется сообщение **НЕТ ТЕЛТЕКСТА**.

6 Винты для крепления опоры ножек к телевизору ..... 1 компл.  
7 Руководство по эксплуатации ..... 1 экз.  
8 Индивидуальная упаковочная тара ..... 1 компл.

**ПРИМЕЧАНИЕ** – Документация, входящая в комплект поставки телевизора, при утере не восстанавливается.

## 4 ОСНОВНЫЕ ТЕХНИЧЕСКИЕ ХАРАКТЕРИСТИКИ

Таблица 1

Напряжение питания		от 170 до 253 В		
Стандарты телевидения	Аналоговые	диапазон принимаемых частот	от 48,25 до 863,25 МГц	
		видеосистемы	PAL, SECAM, NTSC по AV входу	
		аудиосистемы	BG, DK, I, L/L? MN, NICAM/A2	
		функции	1000-страничный телетекст	
		кол-во каналов	99	
	Цифровые	диапазон принимаемых частот	DVB-T/T2 от 470 МГц до 862 МГц DVB-C от 48 до 862 МГц	
		модуляция	DVB-T	COFDM 2K/8K QPSK, 16QAM, 64QAM
			DVB-T2	QPSK, 16QAM, 64QAM, 256QAM
		DVB-C	16QAM, 32QAM, 64QAM, 128QAM, 256QAM	
		видеосистемы	MPEG-2 MP@ML, MPEG-2 MP@HL, H.265	
аудиосистемы	MPEG-1 layer 1/2, DD, DD+, AAC, HE-AAC			
функции	электронный гид (EPG), субтитры, LCN, телетекст			
кол-во каналов	700 (DVB-T/T2+DVB-C)			
Входные/выходные разъемы	ANT 75Ω, ANT 75Ω(S2) (антенные коаксиальные входы); CI (разъем под CA-модуль); USB (USB-порт); <b>видео</b> входы: SCART (CVBS+RGB); mini AV (PAL/NTSC/SECAM); VGA (до 1920x1080 60 Гц); mini YPbPr (480i, 480p, 576i, 576p, 720p, 1080i, 1080p), 3xHDMI (480i, 480p, 576i, 576p, 720p, 1080i, 1080p); <b>аудио</b> входы: R, L (AV + YPbPr) в составе mini AV; PC AUDIO INPUT; <b>аудио</b> выходы: COAXIAL (цифровой звук); EARPHONE (подключения наушников)			
Максимальная выходная мощность канала звукового сопровождения, Вт, не менее		2 × 8,0		
Разрешающая способность ЖК панели в режиме монитора, пикселей		1920x1080		
Размер экрана по диагонали, мм		1070		
Потребляемая мощность, Вт, не более		70		
Потребляемая мощность в режиме ожидания, Вт, не более		0,5		
Удельная мощность рабочего режима, Вт/см <sup>2</sup> , не более		0,015		
Масса телевизора без упаковки, кг, не более		8,4		
Габаритные размеры телевизора, мм, не более (высота × ширина × глубина)		600x955x225		
Дальность действия системы ДУ		от 0 до 10 м		
Напряжение питания ПДУ		от 2,4 до 3,3 В		

### СОДЕРЖАНИЕ ДРАГОЦЕННЫХ МАТЕРИАЛОВ

Золото – 0,03479 г; серебро – 0,23266 г; палладий – 0,00761 г.

## 5 ПОДГОТОВКА К РАБОТЕ

### ВНЕШНИЙ ВИД ТЕЛЕВИЗОРОВ

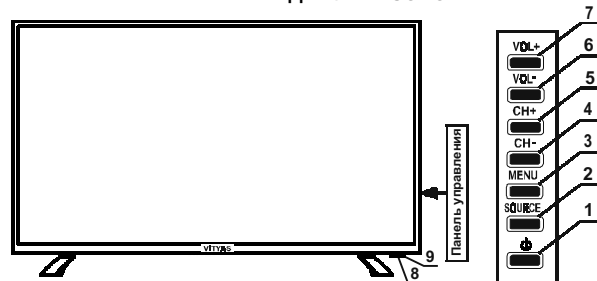

- 1 – переключение телевизора из дежурного режима в рабочий и обратно;
- 2 – включение/выключение меню ИСТОЧНИК; включение выбранной функции или режима;
- 3 – включение/выключение главного меню; возврат на шаг в меню;
- 4 – переключение программ в сторону уменьшения номера программы; перемещение вниз по меню ИСТОЧНИК; перемещение курсора вниз по меню;
- 5 – переключение программ в сторону увеличения номера программы; перемещение вверх по меню ИСТОЧНИК; перемещение курсора вверх по меню;
- 6 – уменьшение громкости; регулировка параметров меню; перемещение курсора влево;
- 7 – увеличение громкости; включение выбранного источника сигнала в меню ИСТОЧНИК; регулировка параметров меню; включение некоторых функций и режимов; перемещение курсора вправо;
- 8 – окно фотоприемника;
- 9 – индикатор режима работы телевизора.

Рисунок 1

### ВИД ТЕЛЕВИЗОРОВ СО СТОРОНЫ КОЖУХА И ПАНЕЛИ РАЗЪЕМОВ

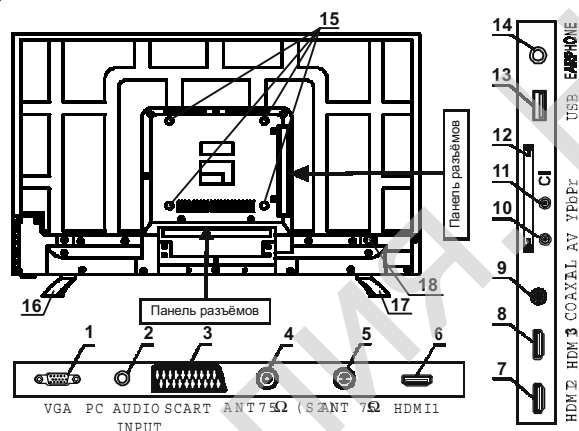

- 1 – вход **VGA** для подключения компьютера;
- 2 – вход звука **PC AUDIO INPUT** при подключении компьютера;
- 3 – разъем **SCART**;
- 4 – гнездо для подключения спутниковой

## ТВ ГИД

♦ В режиме цифрового вещания, нажав кнопку **GUIDE**, включите меню ТВ ГИД НА 7 ДНЕЙ. С помощью данного меню можно просмотреть программы передач всех каналов, ввести установки для записи передачи на USB-носитель и записать напоминание о переключении телевизора на нужную передачу в определенное время и день при условии, что телевизор находится в рабочем режиме.

**ВНИМАНИЕ!** При работе в меню **ТВ ГИД НА 7 ДНЕЙ** пользуйтесь подсказками, отображаемыми внизу меню.

ТВ гид на 7 дней			
11:15 - 12:15	11 Фев 2017		Возраст 4
Программа "Идеальный ремонт" - это программа обо всем, что связано с обустройс			
11 Фев 2017	12:12:48		12 Фев 2017
1	Русский Иллюзион	17:20-18:15	X/ф "Снегирь". 2-я серия Свй...
2	Еврокино	18:15-20:00	X/ф "Рябиновый вальс" Свй...
3	Детский мир - Телеклуб	20:00-20:50	T/c "Дети Ванюшина". 6-я серия
4	Беларусь 5	20:50-22:30	X/ф "Запах вереска"
5	ВТВ	22:30-23:55	X/ф "Прозрение"
6	8 Канал	23:55-00:10	Крупным планом
7	Наше Кино		
8	ТВ-3		
Запись <input type="radio"/> Напоминание <input type="radio"/> Пред.день <input type="radio"/> След.день Перемен... <input type="button" value="DISPLAY"/> <input type="button" value="EXIT"/> <input type="button" value="Выход"/>			

можно просмотреть информацию на следующие дни, а кнопку **ЖЕЛТАЯ** – на предыдущие.

• Выбрав передачу и последовательно нажимая кнопку **КРАСНАЯ** ПДУ, можно внести эту передачу в расписание для записи и установить режим этой записи. Информация о режиме записи отображается в виде символа с буквами в строке выбранной передачи. Буквы обозначают следующие режимы записи: R – однократная запись, D – ежедневная, W – еженедельная. Еще одно нажатие кнопки **КРАСНАЯ** снимает установку на запись.

• Выбрав передачу и последовательно нажимая кнопку **ЗЕЛЕНАЯ** ПДУ, можно ввести напоминание о переключении на передачу в расписание и установить режим этого напоминания. Информация о режиме напоминания отображается в виде символа с буквами в строке выбранной передачи. Символ без буквы обозначает однократное напоминание. Символ с буквами обозначает следующее: D – ежедневное переключение, W – еженедельное. Еще одно нажатие кнопки **ЗЕЛЕНАЯ** снимает установку напоминания.

• Установки о записи передач и напоминание о переключении можно корректировать в меню **РАСПИСАНИЕ ПРОГРАММ** (см. п. **Запись на USB-носитель по таймеру**).

### ФУНКЦИЯ MEDIA

♦ Функция **MEDIA** позволяет воспроизводить, с подключенного к входу телевизора USB-носителя, файлы с музыкой, фильмами, изображениями, текстом.

• Для обозначения файлов используйте только буквенно-цифровые символы. Имена, содержащие больше 80 символов, могут не отображаться. Чем выше разрешение файла, тем больше времени займет его отображение на экране телевизора.

• Не отсоединяйте USB-носитель во время просмотра файлов.

• При наличии неподдерживаемых или испорченных файлов, на экране телевизора появляется сообщение об этом.

♦ Подключите к входу телевизора USB-носитель. Нажмите кнопку **SOURCE** ПДУ. На экране телевизора отобразится меню **ИСТОЧНИК**. Установите курсор на строку **MEDIA** и нажмите кнопку **ENTER**. На экране телевизора отобразится меню, содержащее разделы функции **MEDIA**.

• Перемещение по списку программ и по списку передач на выбранной программе осуществляйте кнопками **▲/▼**, перемещение из списка программ на список передач – кнопками **◀/▶**.

• Выбрав передачу и нажав кнопку **DISPLAY** ПДУ можно просмотреть дополнительную информацию о передаче.

• Последовательно нажимая кнопку **СИНЯЯ** ПДУ

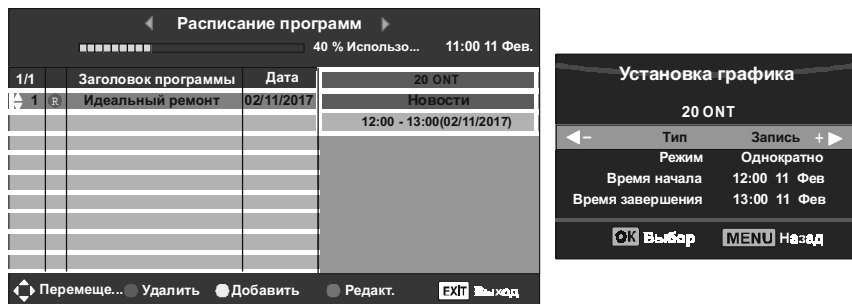

- Передвигаясь кнопками ◀▶, ▲/▼ по строкам меню, выберите программу, тип (ЗАПИСЬ или НАПОМИНАНИЕ), режим (ОДНОКРАТНО, КАЖД.ДЕНЬ, ЕЖЕНЕД.), время начала записи или переключения на выбранную программу (ВРЕМЯ НАЧАЛА) и время окончания записи (ВРЕМЯ ЗАВЕРШЕНИЯ). Для сохранения введенных установок, нажмите кнопку ENTER.

**ВНИМАНИЕ!** При попытке сохранить некорректные установки по времени, появляется сообщение об этом. Измените их.

- Включив меню РАСПИСАНИЕ ПРОГРАММ, цветными кнопками ПДУ можно откорректировать установки для записи и напоминания.

**ПРИМЕЧАНИЕ** – Включив меню РАСПИСАНИЕ ПРОГРАММ и нажав кнопку ▲, кнопками ◀▶ можно переключить меню РАСПИСАНИЕ ПРОГРАММ на меню СПИСОК ЗАПИСЕЙ и просмотреть выполненные записи.

#### ФУНКЦИЯ TIME SHIFT

- ♦ Функция Time Shift (отложенный просмотр) задействована в режиме цифрового телевидения и позволяет временно приостанавливать просмотр передачи, а затем продолжить его с того же места. Запускается Time Shift нажатием кнопки ПДУ ▶||. При выключении функции записанные данные стираются.

- Нажмите кнопку ▶|| ПДУ. На экране телевизора отобразится панель управления отложенным просмотром.

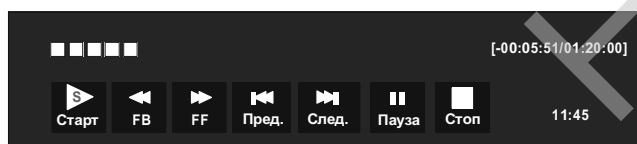

- Двойное нажатие кнопки ▶|| позволяет просматривать уже сделанную запись в фоновом режиме. В течение времени отложенного просмотра на экране отображается символ ▶||.

Перемещаясь по панели управления отложенного просмотра кнопками ◀▶ и нажимая кнопку ENTER, Вы можете просмотреть отложенную часть программы.

- Управлять просмотром отложенной части программы можно кнопками ПДУ, имеющими аналогичную маркировку.

- Для выхода из функции Time Shift, нажмите кнопку ■ ПДУ. Появляется запрос ОСТАНОВИТЬ TimeShift? ◀ПОДТВ. ВЫХОД ▶. Нажмите кнопку ◀ для остановки отложенного просмотра или кнопку ▶ для его продолжения.

антенны ANT 75Ω (S2); 5 – гнездо для подключения антенны ANT 75Ω; 6 – мультимедийный вход высокого разрешения HDMI1; 7 – мультимедийный вход высокого разрешения HDMI 2; 8 – мультимедийный вход высокого разрешения HDMI 3; 9 – коаксиальный цифровой выход звука COAXIAL; 10 – композитный мини разъем AV; 11 – компонентный мини разъем YPbPr; 12 – слот CI для подключения CA-модуля или CA-модуля с картой условного доступа; 13 – разъем USB для подключения внешнего накопителя; 14 – гнездо для подключения наушников EARPHONE; 15 – резьбовые отверстия для крепления настенного кронштейна; 16 – опора ножки правая R; 17 – опора ножки левая L; 18 – место пломбировки.

Рисунок 2

#### КРЕПЛЕНИЕ ОПОРНЫХ НОЖЕК К ТЕЛЕВИЗОРУ И ТЕЛЕВИЗОРА НА СТЕНЕ

**ВНИМАНИЕ!** Все операции по установке опорных ножек на телевизор и креплению телевизора на стене производить с особой осторожностью, не прилагая чрезмерных усилий. Используйте ручную отвертку, а не электрический шуруповерт.

Операции с телевизором производить вдвоем.

Производитель не несет ответственности за любые поломки или травмы, вызванные неправильной установкой или неправильным обращением с телевизором.

Перед снятием (установкой) опорных ножек и кронштейна отключите вилку сетевого шнура от розетки электросети.

Обязательно следуйте приведенным ниже инструкциям. Неправильная установка опорных ножек, кронштейна на кожухе телевизора, крепление телевизора на стене и использование винтов, отличных от входящих в комплект поставки, – все это может привести к повреждению или падению телевизора.

- ♦ Крепление опорных ножек на телевизор.

**ВНИМАНИЕ!** В обязательном порядке, для обеспечения устойчивости телевизора, соблюдайте правильность установки опорных ножек. Опорные ножки должны располагаться таким образом, чтобы их большая выступающая часть находилась со стороны экрана. Неправильно установленные опорные ножки могут привести к опрокидыванию телевизора.

- Телевизор расположите на ровной горизонтальной поверхности лицевой стороной вниз, приняв меры (подстелите какую-нибудь ткань), препятствующие повреждению экрана.

- На нижнюю часть корпуса телевизора в соответствии с рисунком 3 поочередно установите опорные ножки, которые маркированы – правая R, левая L. Закрепите самонарезающими винтами 4x16 (4 шт) из комплекта поставки. Большая выступающая часть ножек должна находиться со стороны экрана.



Рисунок 3



♦ **Крепление телевизора на стене.**

**ПРИМЕЧАНИЕ** – В связи с расположением панели разъемов при креплении телевизора на стену следует убедиться, что между кожухом телевизора и стеной имеется достаточное расстояние для прокладки соединительных кабелей.

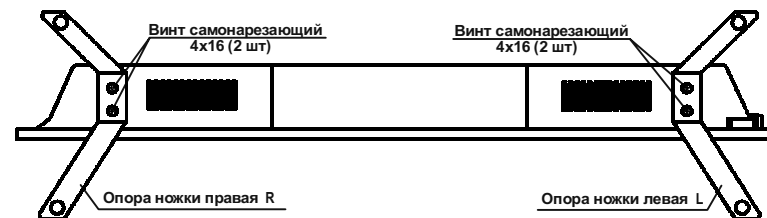
• Телевизор расположите на ровной горизонтальной поверхности лицевой стороной вниз, приняв меры (подстелите какую-нибудь ткань), препятствующие повреждению экрана. Затем выкрутите винты (рисунок 3), крепящие опорные ножки к корпусу телевизора.

• Крепление телевизора к стене осуществляют с помощью специального кронштейна, приобретаемого отдельно и не входящего в комплект поставки телевизоров.

На кожухе телевизора настенный кронштейн крепится винтами, вкручиваемыми в четыре резьбовых отверстия (рисунок 2, поз.15). Рекомендуемый размер винтов – М6х8 или М6х10.

Размеры кронштейна определяются расстоянием между резьбовыми отверстиями (рисунок 4).



Рисунок 4 – Размеры для выбора настенного кронштейна

♦ Перед включением телевизора, во избежание неравномерного формирования изображения на экране, убедитесь, что он расположен вертикально.

**ВНИМАНИЕ!** При возникновении затруднений, связанных со снятием (установкой) опорных ножек, а также с креплением телевизора на стену, следует обратиться к специалистам сервисной службы. Данная услуга является платной.

**ПОДКЛЮЧЕНИЕ ВНЕШНИХ УСТРОЙСТВ К ТЕЛЕВИЗОРУ**

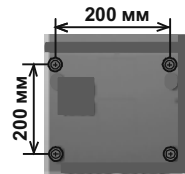
**ВНИМАНИЕ!** Перед выполнением любых подключений обязательно выключайте телевизор и все внешние устройства. Надежно подключайте соединительные кабели к разъемам. Внимательно прочитайте руководство по эксплуатации на каждое внешнее устройство для выяснения возможных способов подключения. Это поможет достичь наилучшего качества звука и изображения и максимально использовать технические возможности телевизора и подключаемого устройства.

♦ Расположите телевизор вблизи сетевой розетки так, чтобы штепсельная вилка была в пределах досягаемости.

♦ Выполните необходимые подключения внешних устройств к телевизору в соответствии с рекомендациями таблицы 2.

**ВНИМАНИЕ!** Подключение кабелей осуществляйте с учетом цветовой маркировки разъемов.

• Просмотреть и отредактировать записи можно в меню СПИСОК ЗАПИСЕЙ (нажмите кнопку **RECLIST** ПДУ) или посредством функции MEDIA.

♦ **Прямая запись.** Переключите телевизор на программу, дождитесь начала телепередачи, которую хотите записать, и нажмите кнопку **REC** ПДУ. На экране телевизора одновременно отобразится панель управления записью, затем в течении записи – символ

• ПО телевизора позволяет просматривать уже записанную часть передачи в фоновом режиме записи. Нажмите кнопку **▶▶** ПДУ. На экране телевизора отобразится панель управления просмотром в фоновом режиме записи с информацией о времени записанной части передачи и текущем. О включенном режиме просмотра свидетельствует белый треугольник под символом

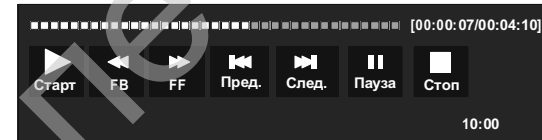

**ВНИМАНИЕ!** Управлять просмотром можно с помощью экранной панели управления, перемещаясь по ней кнопками и нажимая кнопку **ENTER** для подтверждения выбора, а также использовать кнопки ПДУ с соответствующей маркировкой.

• Для выхода из режима просмотра записанной части программы нажмите кнопку ПДУ.

• Для остановки записи нажмите кнопку еще раз. Появляется запрос **ОСТАНОВИТЬ ЗАПИСЬ? ◀ ПОДТВ. ВЫХОД ▶**. Нажмите кнопку для остановки записи или кнопку для ее продолжения.

Список записей

40 % Использо... 10:31 11 Фев

1/1	Заголовок программы	Дата	
1	Отсутствуют данные*	2017/02/11	51 KONNYI MIR
2	Наши новости	2017/02/08	09:25:04

◀ Перемеще... Удалить Подт. Выход

• Просмотр и редактирование выполненных записей осуществляется в меню СПИСОК ЗАПИСЕЙ. Нажмите кнопку **RECLIST** ПДУ. Выбрав запись и нажав кнопку **ENTER**, можно включить ее просмотр.

Для удаления записи установите на нее курсор и нажмите кнопку **КРАСНАЯ** ПДУ.

♦ **Запись на USB-носитель по таймеру.**

**ВНИМАНИЕ!** До начала ввода установок для записи или переключения каналов рекомендуется уточнить часовой пояс и, соответственно, текущее время.

• В меню КАНАЛ установите курсор на строку РАСПИСАНИЕ ПРОГРАММ и нажмите кнопку **ENTER**. Затем, находясь в меню РАСПИСАНИЕ ПРОГРАММ, кнопкой **ЖЕЛТАЯ** ПДУ включите меню **УСТАНОВКА ГРАФИКА**.

Размер Time Shift	
Размер диска Time Shift	512 MB
SD 14 Mins	
HD 4 Mins	

• В строке ЛИМИТ ЗАПИСИ кнопками ◀▶ можно установить предельное время свободной записи.

• Переместите курсор на строку РАЗМЕР TIME SHIFT и включите меню. В строке РАЗМЕР ДИСКА TIME SHIFT кнопками ◀▶ зарезервируйте объем USB-носителя для функции Time Shift. Подтвердите установку кнопкой ENTER.

• Переместите курсор на строку ПРОВ. ФАЙЛОВОЙ СИСТЕМЫ и нажмите кнопку ENTER: надпись СТАРТ изменится на надпись CHECKING. Начинается процесс проверки (инициализации) USB-носителя. После успешного завершения проверки (надпись SUCCESS) в строке скорость отобразится значение скорости записи.

• Нажмите кнопку MENU и, выйдя из меню, можете приступить к записи.

• Если файловая система не прошла проверку, то автоматически включится меню форматирования или же нужно будет произвести принудительное форматирование USB-носителя.

Размер файловой системы	
Тип файл. сист. PVR	FAT32
Размер файл. сист. PVR	All
SD 104 Mins	
HD 29 Mins	

♦ **Форматирование (создание файловой системы) USB-носителя.**

**ВНИМАНИЕ! При форматировании все данные с USB-носителя будут удалены.**

• Для форматирования USB-носителя установите курсор на строку ФОРМАТ меню ВЫБОР ДИСКА и нажмите кнопку ENTER. На экране телевизора отобразится меню РАЗМЕР ФАЙЛОВОЙ СИСТЕМЫ. Кнопками ◀▶ выберите тип файловой системы FAT32 или HI SPEED... (высокоскоростная). При выборе опции HI SPEED... в меню активируется строка РАЗМЕР ФАЙЛ. СИСТ. PVR, в которой можно

установить нужный размер.

Для форматирования нажмите кнопку ENTER и, при необходимости, следуйте подсказкам, отображаемым на экране телевизора.

**ПРИМЕЧАНИЕ** – Если при включении записи на USB-носитель появляется требование о форматировании, то необходимо повторно запустить только проверку (инициализацию) USB-носителя (см. описание выше), и, после ее успешного завершения, перейти непосредственно к записи.

#### ЗАПИСЬ НА USB-НОСИТЕЛЬ

♦ Программным обеспечением (ПО) телевизора предусмотрена возможность записи напрямую (нажатием кнопки REC ПДУ) и по предварительно введенным установкам (запись по таймеру).

• В течение всего процесса записи индикатор режима работы телевизора мигает зелено-красным светом.

• Запись можно производить в дежурном режиме. Во время записи нажмите кнопку «U» ПДУ. На экране телевизора появляется меню ИДЕТ ЗАПИСЬ. Кнопками ▲/▼ выберите нужную Вам позицию и нажмите кнопку ENTER:













– ОТКЛЮЧЕНИЕ ЭКРАНА И ПРОДОЛЖЕНИЕ ЗАПИСИ (запись в дежурном режиме);

– ОСТАНОВКА ЗАПИСИ И ОТКЛЮЧЕНИЕ (запись останавливается и телевизор переключается в дежурный режим);

– ПРЕРВАТЬ (продолжение записи в рабочем режиме).

Если телевизор находится в дежурном режиме с заранее введенными установками записи по таймеру, то запись будет также осуществлена.

Таблица 2

Разъем	Подключаемое устройство	Подключение	Примечания
	Антенна для приема цифрового эфирного или кабельного цифрового телевидения	Радиочастотный кабель 75 Ом	См.раздел ПОДСОЕДИНЕНИЕ АНТЕННЫ К ТЕЛЕВИЗОРУ
	Антенна для приема цифрового спутникового телевидения	Спутниковая антенна	См.раздел ПОДСОЕДИНЕНИЕ АНТЕННЫ К ТЕЛЕВИЗОРУ
	Тюнер, видеомагнитофон, DVD-проигрыватель,	Кабель SCART	–
	Тюнер, видеомагнитофон, DVD-плеер/рекордер, игровая консоль, видеокамера	Переходной кабель AV	Композитный мини разъем
	Тюнер, видеомагнитофон, DVD-проигрыватель	Переходной кабель YUV (видеосигнал) + переходной кабель AV (звуковой сигнал)	Компонентный мини разъем Композитный мини разъем
	Тюнер, плеер-рекордер Blu-ray, DVD-плеер / рекордер, игровая консоль. Персональный компьютер (цифровое подключение)	Кабель HDMI/HDMI или кабель DVI/HDMI + стереофонический аудиокабель	Разъемы HDMI 1, HDMI 2, HDMI 3. Видеокарта ПК должна в точности соответствовать стандарту VESA 60 Hz
	Персональный компьютер (видеосигнал, аналоговое подключение)	Кабель VGA или переходной кабель DVI/RGB	Видеокарта ПК должна в точности соответствовать стандарту VESA 60 Hz
	Персональный компьютер (звуковой сигнал, аналоговое подключение)	Аудиокабель или стереофонический кабель	Видеокарта ПК должна в точности соответствовать стандарту VESA 60 Hz
	CA-модуль или CA-модуль с картой условного доступа (CAM-модуль)	–	См. раздел ПОДКЛЮЧЕНИЕ СА-МОДУЛЯ
	USB-носитель	1) USB-накопитель 2) Не более 2 Тб	Поддерживаемые файловые системы FAT, FAT32, NTFS
	Цифровой усилитель звука	Коаксиальный аудиокабель	После подключения устройства в меню ЗВУК необходимо выбрать одну из опций: ABT0 или PCM
	Наушники	–	Номинальное сопротивление наушников должно быть от 32 до 200 Ом

## ПОДСОЕДИНЕНИЕ АНТЕННЫ К ТЕЛЕВИЗОРУ

**ВНИМАНИЕ!** Информацию по подключению и настройке спутниковой антенны должен предоставить продавец или провайдер спутникового телевидения в Вашем регионе.

Ниже приведены рекомендации по подключению антенны для приема эфирного и кабельного телевидения.

◆ Установите телевизор согласно рекомендациям, изложенным в подразделе РАЗМЕЩЕНИЕ И ПРОСМОТР.

◆ Вставьте штекер антенны в разъем телевизора **ANT 75Ω**.

• Для обеспечения качественного приема телевизионного сигнала рекомендуется использовать коллективную антенну, обеспечивающую прием сигнала в Вашей местности.

• Для уверенного приема используйте коаксиальный радиочастотный кабель с волновым сопротивлением 75 Ом.

**ВНИМАНИЕ!** При использовании наружной индивидуальной антенны необходимо установить громоотвод.

◆ Для приема сигналов цифрового эфирного телевидения, подключите антенну, обеспечивающую прием сигнала в Вашей местности, направив ее в сторону ретранслятора. Настройте телевизор на прием цифровых каналов согласно разделу НАСТРОЙКА НА КАНАЛЫ.

• Если Вам не удалось получить качественное изображение и звук, выполните поочередно следующие операции:

1) установите антенну на максимально возможной высоте;

2) попробуйте направлять антенну на высокие строения, трубы, деревья, лес или горы, поскольку хорошо принимается и отраженный цифровой сигнал;

3) попробуйте настроить Ваш телевизор в ручном режиме. Для ручной настройки необходимо знать номера телевизионных каналов, на которых работает телевидение в Вашей местности. В различных регионах эти номера отличаются, поэтому мы не можем указать их в данном руководстве;

4) проверьте качество разъемов и антенного кабеля. При наличии повреждений, устранили их.

Если телевизор после проведенных выше операций не настроился, значит, прием невозможен. Причин этого много: от неисправности ретранслятора или профилактических работ до наличия помехи в эфире. Попробуйте настроить Ваш телевизор позже.

## ПОДКЛЮЧЕНИЕ СА-МОДУЛЯ

◆ Для приема кодированных цифровых каналов в слот **С1** телевизора должен быть установлен СА-модуль или СА-модуль с картой условного доступа (поддержка CI, CI+).

**ВНИМАНИЕ!** СА-модуль (или САМ (Conditional Access Module)) предоставляется оператором цифрового телевидения с указанием правил установки и пользования, касающихся конкретного модуля.

◆ В настоящем Руководстве приведены ОБЩИЕ ПРАВИЛА установки СА-модуля или СА-модуля с картой условного доступа.

**ВНИМАНИЕ!** Установка или извлечение СА-модуля или СА-модуля с картой условного доступа в (из) слот (а) **С1** производится только при отключенном от электросети телевизоре.

◆ **ОСТОРОЖНО**, не прилагая существенных усилий, вставьте СА-модуль или СА-модуль со вставленной картой условного доступа стороной с контактами вперед в слот **С1** телевизора.

Логотип на лицевой стороне СА-модуля должен быть направлен наружу от задней стороны телевизора (см. рисунок 5). Убедитесь, что модуль полностью вставлен в слот **С1**. Включите телевизор.

◆ Функция **ДЛЯ СЛАБОСЛЫШАЩИХ** задействована в режиме цифрового вещания. **ВНИМАНИЕ!** Эта информация передается одновременно с обычным сигналом в цифровых каналах, и ее наличие зависит от станции вещания.

Установите курсор на строку **ДЛЯ СЛАБОСЛЫШАЩИХ** и кнопкой **ENTER** переключите функцию в позицию **ВКЛ**. На экране телевизора отобразится дополнительная информация, при условии ее наличия в принимаемом сигнале.

◆ Для выбора формата изображения, установите курсор на строку **ФОРМАТ ИЗОБРАЖЕНИЯ** и кнопкой **ENTER** включите меню. Кнопками **▲/▼** выберите нужный формат. Подтвердите выбор кнопкой **ENTER**.

**ПРИМЕЧАНИЕ** – Выбор формата изображения можно осуществлять напрямую – последовательным нажатием кнопки **АСПЕКТ ПДУ**.

◆ Установите курсор на строку **СИНИЙ ЭКРАН** и кнопкой **ENTER** переключите функцию в положение **ВКЛ**. Теперь, при отсутствии сигнала, экран светится синим цветом.

◆ Сброс пользовательских настроек и возврат к заводским установкам можно выполнить следующим образом. Установите курсор на строку **СБРОС** и нажмите кнопку **ENTER**. На экране телевизора появляется запрос **ВЫ УВЕРЕНЫ? ДА. НЕТ**. Кнопками **◀/▶** выберите нужный вариант ответа. Если установлена блокировка системы, то сначала появляется запрос на ввод пароля. Введите пароль и продолжите действия в том же порядке.

**ВНИМАНИЕ!** После сброса настроек рекомендуется вновь выбрать язык меню и установить нужный часовой пояс.

◆ Функция **ОБНОВЛЕНИЕ ПО (USB)** предусматривает возможность обновления программного обеспечения телевизоров при подключении к входу телевизора **USB**-носителя с записью нового программного обеспечения.

**ВНИМАНИЕ!** Обновление программного обеспечения телевизоров посредством функции **ОБНОВЛЕНИЕ ПО (USB)** выполняют только специалисты сервисного центра. Производитель не несет ответственности за неисправности, возникающие при произвольном обновлении ПО.

## 11 ДОПОЛНИТЕЛЬНЫЕ ФУНКЦИИ ПРИ ПОДКЛЮЧЕНИИ USB-НОСИТЕЛЯ

### ФУНКЦИЯ PVR

◆ Функция **PVR** задействована в режиме цифрового вещания. К разъему **USB** телевизора должен быть подключен **USB**-носитель.

◆ Включите меню **УСТАНОВКИ**, переместите курсор на строку **ФАЙЛОВАЯ СИСТЕМА PVR** и нажмите кнопку **ENTER**. Откроется меню **ВЫБОР ДИСКА**.

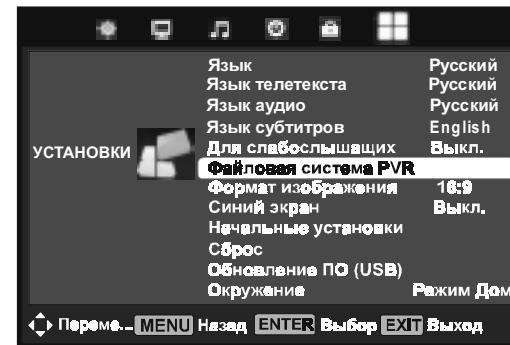

**ЗАПОМНИТЕ ИЛИ ЗАПИШИТЕ ЕГО!** Если Вы забыли пароль – обратитесь в службу сервиса.

Введенный неправильно пароль можно удалить кнопкой ◀ (ОЧИСТИТЬ).

При неправильном наборе пароля появляется сообщение о неверном пароле и повторном вводе. Введите пароль еще раз.

• Если при выходе из меню БЛОКИРОВКА включена одна из заблокированных программ, то появляется запрос на ввод пароля. Кнопками +CH/CH– переключите телевизор на незаблокированную программу или введите пароль.

При попытке включить меню АВТОНАСТРОЙКА, РУЧНАЯ НАСТРОЙКА ATV, РУЧНАЯ НАСТРОЙКА DTV или РУЧНАЯ НАСТРОЙКА DVB-C, РЕДАКТИРОВАНИЕ ПРОГРАММ, НАЧАЛЬНЫЕ УСТАНОВКИ и БЛОКИРОВКА, а также выполнить сброс пользовательских настроек, появляется запрос на ввод пароля.

При попытке управления телевизором посредством кнопок панели управления на экране телевизора появляется сообщение БЛОК КЛАВИАТУРЫ.

• В режиме цифрового телевидения в меню БЛОКИРОВКА активирована функция РОДИТЕЛЬСКИЙ БЛОК. Блокировка, установленная в данной строке, срабатывает в том случае, если в принимаемом цифровом сигнале имеются определенные входные данные.

Установите курсор на строку РОДИТЕЛЬСКИЙ БЛОК и кнопкой ENTER включите меню. Кнопками ▲/▼ выберите возрастную категорию и нажмите кнопку ENTER.

• Для снятия блокировки достаточно войти в меню БЛОКИРОВКА, установить курсор на строку СИСТЕМНЫЙ ЗАМОК, нажать кнопку ENTER и, после ввода пароля, переключить функцию в положение ВЫКЛ.

#### МЕНЮ УСТАНОВКИ

♦ Включите меню УСТАНОВКИ.

♦ Установите курсор на строку ЯЗЫК и кнопкой ENTER включите меню. Кнопками ◀/▶, ▲/▼ выберите нужный язык отображения экранного меню. Подтвердите выбор кнопкой ENTER.

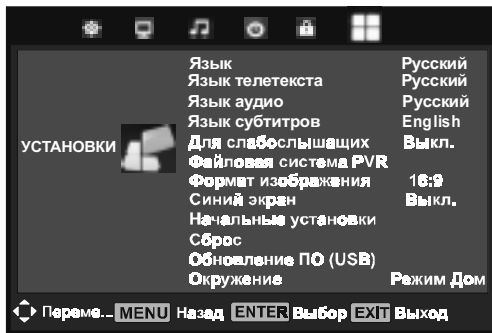

Установите курсор на строку ЯЗЫК АУДИО или ЯЗЫК СУБТИТРОВ. Кнопкой ENTER включите меню. Вначале кнопками ◀/▶ выберите порядок включения языка звукового сопровождения или языка субтитров: ПЕРВИЧНЫЙ или ВТОРИЧНЫЙ. Затем, кнопкой ▼ переместив курсор вниз по меню, кнопками ◀/▶, ▲/▼ выберите нужный язык. Подтвердите выбор кнопкой ENTER.

**ПРИМЕЧАНИЕ** – Включить меню ЯЗЫК АУДИО или меню ЯЗЫК СУБТИТРОВ можно напрямую – нажатием кнопки MTS или кнопки SUBTITLE ПДУ.



Рисунок 5 – Установка СА-модуля

**ПРИМЕЧАНИЕ** – При первом подключении СА-модуля иногда требуется время для проверки лицензионного ключа, поэтому изображение некоторое время может отсутствовать.

• При условии правильной установки модуля на экране телевизора отобразится информация о наличии или включении модуля. Вид и содержание информационного сообщения зависит от программного обеспечения (ПО) телевизора.

• После установки СА-модуля или СА-модуля с картой условного доступа в меню телевизора активируются пункты, содержащие настройки и сведения об установленном модуле. Название и нахождение этих пунктов в меню определяется ПО Вашего телевизора.

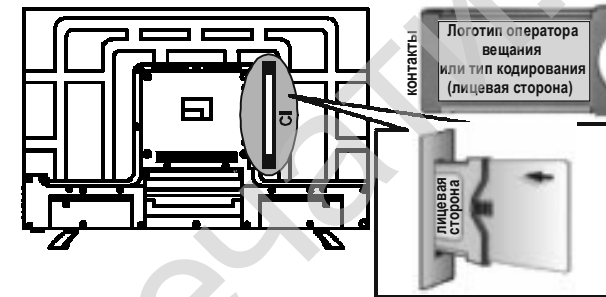
• Настройте телевизор на прием какого-либо канала из пакета кодированных согласно разделу НАСТРОЙКА НА КАНАЛЫ.

• Не рекомендуется извлекать СА-модуль или СА-модуль с картой условного доступа из слота CI телевизора, или карту условного доступа из СА-модуля без крайней необходимости.

**ПРИМЕЧАНИЕ** – При возникновении затруднений по работе с СА-модулем обращайтесь к оператору цифрового телевидения или в службу сервиса.

• Перед использованием наушников рекомендуется уменьшить громкость телевизора.

#### ВЫБОР РЕЖИМОВ РАБОТЫ С ВНЕШНИМИ ИСТОЧНИКАМИ СИГНАЛА

ИСТОЧНИК	
Спутник	📶
DTV	📺
ATV	📺
AV	📺
SCART	📺
Component	📺
PC-RGB	📺
HDMI1	📺
HDMI2	📺
HDMI3	📺
Media	📺

◀ Переме... ПК Выбор EXIT Выход

♦ После произведенных подключений, включите телевизор и нажмите кнопку пульта дистанционного управления SOURCE. В меню ИСТОЧНИК кнопками ▲/▼ выберите нужный Вам режим, подтвердив выбор кнопкой ENTER.

#### ПУЛЬТ ДИСТАНЦИОННОГО УПРАВЛЕНИЯ ТЕЛЕВИЗОРОМ

♦ Не подвергайте ПДУ ударам и воздействию жидкостей. Не размещайте его под прямым солнечным светом, поскольку нагрев может вызвать деформацию корпуса.

♦ При работе с ПДУ следите, чтобы между окном фотоприемника и ПДУ не находились предметы, которые препятствовали бы прохождению луча.

♦ Направляйте излучатель ПДУ, фрагмент стеклянной части которого выступает с торцевой передней части пульта, прямо на окно фотоприемника.

**ПРИМЕЧАНИЕ** – Управление ПДУ может быть нарушено, если фотоприемник телевизора находится под воздействием солнечного света или яркого освещения.

♦ **Установка батареек.** Снимите крышку отделения для батареек на задней панели ПДУ. Установите в ПДУ две батарейки типа LR03-AAA напряжением 1,5 В, соблюдая полярность, в соответствии с указанной на днище отделения. Установите крышку на место.

#### ПРИМЕЧАНИЯ

1 *Неправильное использование батарей питания (перезаряжаемых батарей, вместе с батарей различных типов, а также старых и новых) может вызвать утечку электролита и, вследствие этого, коррозию ПДУ. При утечке электролита тщательно протрите тканью отделение для батарей и замените батареи питания.*

2 *Извлекайте батареи, если не предполагается использовать ПДУ длительное время, а также разрядившиеся батареи.*

**ПРЕДУПРЕЖДЕНИЕ!** Батареи (отсеки для батарей или установленные батареи) не должны подвергаться чрезмерному нагреву от солнечного света, огня или подобных источников.

♦ При утилизации негодных батареек соблюдайте требования по охране окружающей среды, принятые в Вашей стране. Использованные батареи не должны выбрасываться вместе с бытовыми отходами. Сдавайте их в специальные контейнеры.

#### ♦ Назначение кнопок ПДУ.

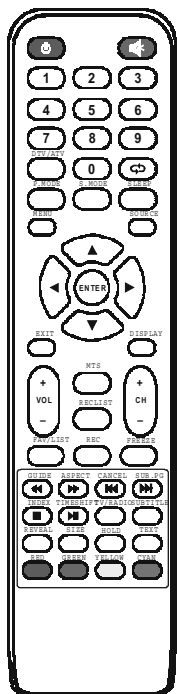

«**U**» – переключение из дежурного режима в рабочий и обратно.

«**A**» – отключение/включение звука.

**0..9** – выбор номера программы/ввод номера страницы в режиме телетекста.

**DTV/IATV** – переключение между режимами приема цифрового и аналогового вещания.

**↶** – переключение на предыдущую программу в пределах списка программ включенного режима телевидения.

**PMODE** – выбор предустановок изображения.

**SMODE** – выбор предустановок звука.

**SLEEP** – управление таймером переключения в дежурный режим.

**MENU** – включение главного МЕНЮ; возврат на шаг в режиме меню.

**SOURCE** – включение/выключение меню ИСТОЧНИК.

**▲/▼, ◀/▶** – навигация по экранному меню/настройка параметров по своему усмотрению.

**ENTER** – включение/выключение списка настроенных каналов; подтверждение выбора функции или режима.

**EXIT** – выход из меню или подменю и отмена функций в процессе настройки.

**DISPLAY** – включение/выключение отображения информации об источнике и принимаемом сигнале.

**+VOL/VOL-** – увеличение/уменьшение уровня звука.

**MTS** – включение отображения системы звукового сопровождения (режим аналогового вещания); включение/выключение меню ЯЗЫК АУДИО (режим цифрового вещания).

**RECLIST** – включение меню СПИСОК ЗАПИСЕЙ.

**+CH/CH-** – переключение программ.

## МЕНЮ БЛОКИРОВКА

♦ Включите меню БЛОКИРОВКА.

♦ Установите курсор на строку СИСТЕМНЫЙ ЗАМОК и нажмите кнопку **ENTER**. На экране телевизора появляется запрос на ввод пароля: ВВЕДИТЕ ПАРОЛЬ.

♦ Цифровыми кнопками **0..9** ПДУ введите пароль (по умолчанию, административный пароль – **0000**).

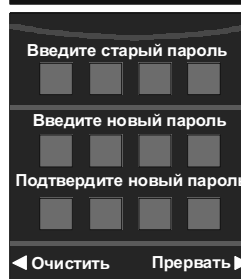
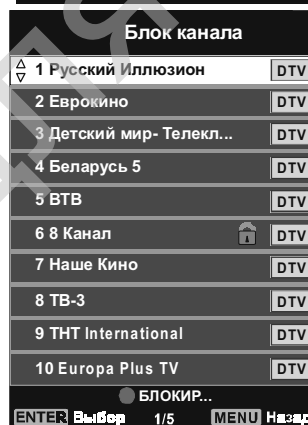
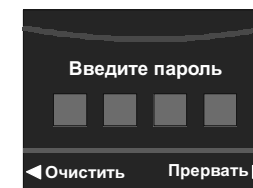
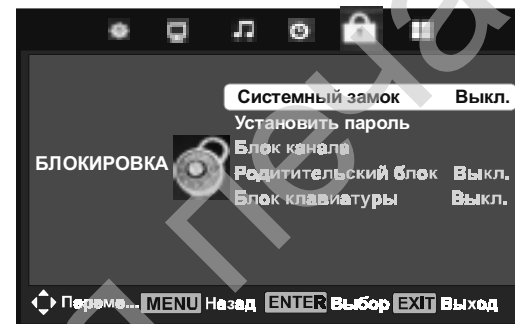

♦ Для блокировки настройки на программы, кнопкой **ENTER** переключите функцию блокировки в строке СИСТЕМНЫЙ ЗАМОК в положение ВКЛ. Таким образом, включается блокировка первоначальной настройки, настройки на каналы в автопоиске и ручной поиске, редактирования программ, сброс пользовательских настроек.

**ВНИМАНИЕ!** Одновременно с блокировкой настройки на программы Вы можете включить блокировку отдельных программ, блокировку кнопок панели управления, а также включить родительскую блокировку.

♦ Для выбора блокируемых программ, в меню БЛОКИРОВКА установите курсор на строку БЛОК КАНАЛА и кнопкой **ENTER** включите меню.

♦ Перемещая курсор по строкам меню и нажимая кнопку **ЗЕЛЕНАЯ**, выберите программы для блокировки. В строке с выбранной программой появляется символ «**U**».

Для снятия блокировки, установите курсор на строку с заблокированной программой и повторно нажмите кнопку **ЗЕЛЕНАЯ**. Для выхода из меню нажмите кнопку **MENU**.

♦ Для блокировки кнопок панели управления, за исключением кнопки «**U**», установите курсор на строку БЛОК КЛАВИАТУРЫ и, нажав кнопку **ENTER**, переключите функцию в положение ВКЛ.

♦ При желании Вы можете изменить пароль. Для этого установите курсор на строку УСТАНОВИТЬ ПАРОЛЬ и нажмите кнопку **ENTER**. В появившемся на экране меню под строкой ВВЕДИТЕ СТАРЫЙ ПАРОЛЬ цифровыми кнопками ПДУ введите старый пароль. Затем, под строкой ВВЕДИТЕ НОВЫЙ ПАРОЛЬ введите новый пароль и подтвердите его, введя повторно под строкой ПОДТВЕРДИТЕ НОВЫЙ ПАРОЛЬ.

Установите курсор на строку ТАЙМЕР ОТКЛЮЧЕНИЯ и кнопкой **ENTER** включите меню. Кнопками **▲/▼** выберите нужное время (от 15 до 240 мин). Подтвердите выбор кнопкой **ENTER**.

**ПРИМЕЧАНИЕ** – Выбор времени ТАЙМЕРА ОТКЛЮЧЕНИЯ можно осуществлять напрямую – последовательным нажатием кнопки **SLEEP** на ПДУ.

За 1 мин до переключения в дежурный режим, на экране телевизора отобразится сообщение и включится таймер обратного отсчета. Нажатием любой кнопки ПДУ можно отменить действие таймера.

Для принудительной отмены установок ТАЙМЕРА ОТКЛЮЧЕНИЯ, нажимайте кнопку **SLEEP** до переключения функции в положение ВЫКЛ.

• Для установки времени отображения меню на экране телевизора установите курсор на строку ТАЙМЕР МЕНЮ и кнопкой **ENTER** включите меню. Кнопками **▲/▼** выберите время отображения меню на экране телевизора. Подтвердите выбор кнопкой **ENTER**.

#### УСТАНОВКИ ЭКОНОМИИ ЭЛЕКТРОЭНЕРГИИ

◆ Функция АВТОВЫКЛЮЧЕНИЕ автоматически переключает телевизор в дежурный режим через заданное время при условии, что на протяжении периода работы телевизора не нажимались кнопки ПДУ или панели управления телевизором.

Включите меню ВРЕМЯ. Установите курсор на строку АВТОВЫКЛЮЧЕНИЕ и кнопкой **ENTER** включите меню. Затем кнопками **▲/▼** выберите нужное время и нажмите кнопку **ENTER**.

За несколько минут до переключения в дежурный режим, на экране телевизора отобразится сообщение и включится таймер обратного отсчета. Нажатием любой кнопки ПДУ можно отменить действие таймера.

◆ Функция ОКРУЖЕНИЕ позволяет выбрать следующие режимы просмотра.

**РЕЖИМ ДОМ** – настройки телевизора, использующиеся в этом режиме, помогают экономить электроэнергию, а также увеличивают срок службы экранной панели, поскольку процесс выгорания экрана идет медленнее.

**РЕЖИМ МАГАЗИН** рекомендуется использовать кратковременно, в качестве демонстрационного. Например, продавцом при проверке функциональных возможностей телевизора. При выборе данного режима требуется подтверждение.

Включите меню УСТАНОВКИ. Переместите курсор на строку ОКРУЖЕНИЕ и выберите один из режимов.

◆ В телевизоре имеется автоматическое устройство, которое будет переключать телевизор в дежурный режим, если в течение 10 минут не поступит входной сигнал. За 30 с до переключения в дежурный режим, на экране телевизора отобразится сообщение и включится таймер обратного отсчета.

**ВНИМАНИЕ!** Даже после завершения телевизионного вещания, эта функция может не работать из-за помех от других телевизионных станций или других сигналов.

**FAV/LIST** – включение/выключение меню СПИСОК ФАВОРИТНЫХ.

**REC** – включение прямой записи на USB-носитель.

**FREEZE** – включение/выключение фиксации изображения (стоп-кадр).

**GUIDE (◀◀)** – включение меню ТВ ГИД НА 7 ДНЕЙ/перемотка файла назад в режимах MEDIA, функции Time Shift и записей передач.

**ASPECT (▶▶)** – выбор формата изображения/ перемотка файла вперед в режимах MEDIA, функции Time Shift и записей передач.

**CANCEL (◀◀◀)** – переключение на просмотр ТВ программы при поиске страницы телетекста и обратно/переход к предыдущему файлу в режимах MEDIA/перемотка ступенчато назад при просмотре записей и функции Time Shift.

**SUB.PG (▶▶▶)** – включение информации о количестве подстраниц телетекста/переход к следующему файлу в режимах MEDIA/перемотка ступенчато вперед при просмотре записей и функции Time Shift.

**INDEX (■)** – включение меню СПИСОК ЗАПИСЕЙ/включение индексной страницы в режиме телетекста/остановка проигрывания записей и файлов в режиме MEDIA/ остановка режима записи и функции Time Shift.

**TIMESHIFT (▶▶|)** – включение функции Time Shift/пуск (пауза) файла в режимах MEDIA, функции Time Shift, записей передач.

**TV/RADIO** – переключение просмотра телепрограмм на прослушивание радиопрограмм и обратно в режиме цифрового вещания.

**SUBTITLE** – включение/выключение отображения субтитров в режиме аналогового вещания и при просмотре видео файлов в режиме MEDIA; включение меню ЯЗЫК СУБТИТРОВ (режим цифрового вещания).

**REVEAL** – включение/выключение скрытой информации телетекста.

**SIZE** – изменение размеров страницы телетекста.

**HOLD** – включение/выключение удержания страницы телетекста.

**TEXT** – включение/выключение телетекста.

**RED (красная)** – в соответствии с подсказками меню.

**GREEN (зеленая)** – в соответствии с подсказками меню.

**YELLOW (желтая)** – в соответствии с подсказками меню.

**CYAN (синяя)** – в соответствии с подсказками меню.

**ПРИМЕЧАНИЕ** – Назначение отдельных кнопок более подробно изложено в последующих разделах при работе с конкретными меню и режимами.

## 6 УПРАВЛЕНИЕ ТЕЛЕВИЗОРОМ

### ОБРАЩАЕМ ВАШЕ ВНИМАНИЕ

◆ Управление телевизором осуществляется как с панели управления, так и пультом дистанционного управления. По своим функциям кнопки панели управления **VOL+/VOL-** соответствуют кнопкам **+VOL/VOL-** ПДУ, кнопки **CH+/CH-** – кнопкам **+CH/CH-**, кнопка панели управления **MENU** – кнопке **MENU** ПДУ, кнопка **SOURCE** – кнопке **SOURCE** ПДУ, кнопка «**U**» – кнопке «**U**» ПДУ.

**ПРИМЕЧАНИЕ** – Доступ к управлению некоторыми функциями обеспечивается только с помощью ПДУ.

Далее по тексту описано управление телевизором с помощью ПДУ.

### ВКЛЮЧЕНИЕ ТЕЛЕВИЗОРА

◆ Подключите вилку сетевого шнура к розетке электросети. Телевизор включится в дежурный режим – индикатор режима работы светится красным цветом.

◆ Для переключения телевизора из дежурного режима в рабочий и из рабочего в дежурный, нажимайте кнопку «**U**» ПДУ. Индикатор режима работы высвечивается соответствующим цветом: зеленый – рабочий, красный – дежурный.

♦ Для отключения телевизоров от сети, переключите вначале телевизор в дежурный режим, затем отсоедините вилку сетевого шнура от розетки электросети. Индикатор работы гаснет.

**ВНИМАНИЕ!** В дежурном режиме продолжает потребляться слабый электрический ток. Если телевизор не планируется использовать длительное время, в целях энергосбережения всегда отключайте вилку сетевого шнура от розетки, кроме тех случаев, когда дежурный режим необходим для корректной работы некоторых функций.

#### ТЕЛЕВИЗИОННЫЕ МЕНЮ

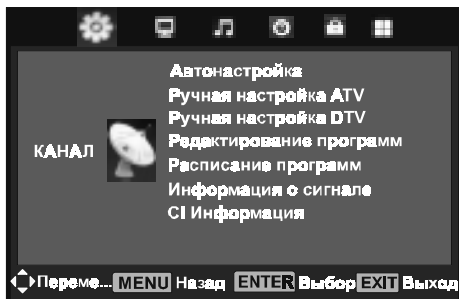

♦ Управление функциями телевизора осуществляется посредством телевизионных меню – команд или таблиц команд, отображаемых на экране.

♦ Нажмите кнопку **MENU**. На экране отобразится меню **КАНАЛ**.

• Перемещая курсор кнопками **◀▶** по верхней строке этого меню и устанавливая его на ту или иную пиктограмму, Вы можете включить также меню **ИЗОБРАЖЕ...**, **ЗВУК**, **ВРЕМЯ**, **БЛОКИРОВКА**, **УСТАНОВКИ**.

• Длительность отображения меню

на экране телевизора устанавливается в строке **ТАЙМЕР МЕНЮ** меню **ВРЕМЯ** (см. раздел 10, **НАСТРОЙКА ДАТЫ И ВРЕМЕНИ**).

♦ **Общие действия по управлению телевизором посредством меню:**

- перемещение курсора по строкам меню вверх/вниз осуществляется кнопками **▲/▼**. Выбранная строка выделяется другим светом;
- перемещение курсора влево/вправо по строке меню, выбор или регулировка функции или режима осуществляется кнопками **◀▶**;
- включение подменю или подтверждение выбора осуществляется кнопкой **ENTER**;
- выход из меню осуществляется последовательным нажатием кнопки **MENU** или нажатием кнопки **EXIT**.

**ВНИМАНИЕ!** При использовании некоторых типов сигнала, дополнительных строк меню или подключении некоторых устройств отдельные строки меню могут быть недоступны.

Строка внизу меню является подсказкой по действиям с кнопками ПДУ при управлении телевизором и может меняться в зависимости от отображаемого на экране телевизора меню.

**ПРИМЕЧАНИЕ** – В некоторых сообщениях и подменю встречается ссылка на выполнение какого-либо действия кнопками ПДУ **OK**, **FAV**. На применяемом ПДУ кнопки с такой маркировкой отсутствуют. Действия следует выполнять кнопками **ENTER**, **FAV/LIST**.

♦ Некоторые меню отображают на экране только часть строк меню. Установить курсор на строки меню, первоначально не вставившиеся в окно меню, можно, последовательно нажимая кнопку **▼**.

**ПРИМЕЧАНИЕ** – Для удобства пользователя, меню на рисунках в настоящем Руководстве условно изображены в полном объеме.

• В зависимости от типа просматриваемой передачи кнопками **▲/▼** выберите наиболее подходящий режим звука. Подтвердите выбор кнопкой **ENTER**.

**ПРИМЕЧАНИЕ** – Выбор режима звука можно осуществлять напрямую – последовательным нажатием кнопки **S.MODE** на ПДУ.

• При выборе режима звука **ПОЛЬЗОВАТЕЛЬ**, в меню активируются строки **ВЫСОКИЕ** и **БАСЫ**. Отрегулируйте параметры звука по своему предпочтению.

Установите курсор на строку **ВЫСОКИЕ** и нажмите кнопку **ENTER**. На экране телевизора отобразится однострочное меню, в котором кнопками **◀▶** отрегулируйте уровень высоких частот звука. Затем, переключая кнопками **▲/▼** однострочные меню по кольцу, продолжите регулировку низких частот (**БАСЫ**) и баланса звука (**БАЛАНС**).

Для выхода нажмите кнопку **ENTER**.

• Включенная функция **АВТО УСТАНОВКА ГРОМКОСТИ** автоматически ограничивает уровень громкости, независимо от сюжета программы. Установите курсор на соответствующую строку и кнопкой **ENTER** переключите функцию в положение **ВКЛ**.

• При подключении домашнего кинотеатра, установите курсор на строку **ЦИФРОВОЙ ВЫХОД SPDIF** и последовательным нажатием кнопки **ENTER** выберите режим поддержания передачи цифрового звука, позволяющий избежать ухудшения его качества: **АВТО** (формат выходного звука, совместимый с просматриваемой программой или с подключенным устройством, устанавливается автоматически) или **PCM** (звук выводится в формате **PCM** (импульсно-кодовая модуляция), независимо от формата принимаемого звука).

• Функция **РЕЖИМ AD** активируется в режиме **цифрового вещания** и позволяет включить дополнительную информацию для слабослыдящих.

**ВНИМАНИЕ!** Этот аудиоканал передается одновременно с обычным сигналом в цифровых каналах и его наличие зависит от станции вещания.

Установите курсор на строку **РЕЖИМ AD**, нажмите кнопку **ENTER** и переключите функцию в положение **ВКЛ**. одной из кнопок **◀▶**. Активируется строка **УРОВЕНЬ AD**. Кнопками **◀▶** отрегулируйте желаемый уровень аудиоописания, сопровождающего просмотр передачи.

## 10 СЕРВИСНЫЕ ФУНКЦИИ

### НАСТРОЙКА ДАТЫ И ВРЕМЕНИ

♦ Включите меню **ВРЕМЯ**.

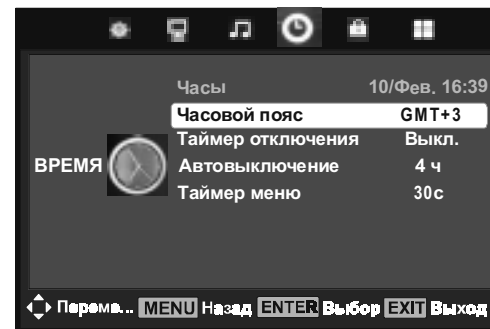

• Строка **ЧАСЫ** не активирована. Время, отображаемое в этой строке, автоматически устанавливается после настройки на каналы или выбора нужного Вам часового пояса.

• Установите курсор на строку **ЧАСОВОЙ ПОЯС** и кнопкой **ENTER** включите меню. Кнопками **◀▶**, **▲/▼** выберите нужный Вам часовой пояс и нажмите кнопку **ENTER**.

**ПРИМЕЧАНИЕ** – Неправильный выбор часового пояса может привести к некорректной работе некоторых функций телевизора.

• В строке **ТАЙМЕР ОТКЛЮЧЕНИЯ** можно выбрать время, по истечении которого телевизор автоматически переключится в дежурный режим.

## 9 РЕГУЛИРОВКА ПАРАМЕТРОВ ИЗОБРАЖЕНИЯ И ЗВУКА

### РЕГУЛИРОВКА ПАРАМЕТРОВ ИЗОБРАЖЕНИЯ

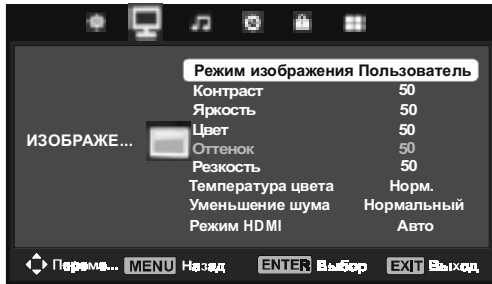

лять напрямую – последовательным нажатием кнопки **PMODE** на ПДУ.

• При выборе режима изображения **ПОЛЬЗОВАТЕЛЬ**, в меню активируются строки **КОНТРАСТ**, **ЯРКОСТЬ**, **ЦВЕТ**, **РЕЗКОСТЬ**. Отрегулируйте параметры изображения по своему предпочтению.

Установите курсор на строку **КОНТРАСТ** и нажмите кнопку **ENTER**. На экране телевизора отобразится однострочное меню, в котором кнопками **◀/▶** отрегулируйте уровень контрастности изображения. Затем, переключая кнопками **▲/▼** однострочные меню по кольцу, продолжите регулировку яркости (**ЯРКОСТЬ**), насыщенности (**ЦВЕТ**) и резкости (**РЕЗКОСТЬ**).

Для выхода нажмите кнопку **ENTER**.

• Строка **ОТТЕНОК**, в которой можно отрегулировать оттенок изображения по своему предпочтению, активируется при воспроизведении сигнала NTSC по AV-входам.

• Установите курсор на строку **ТЕМПЕРАТУРА ЦВЕТА** и кнопкой **ENTER** включите меню. Кнопками **▲/▼** выберите удобный для Вас вариант подчеркивания отдельных цветов изображения и нажмите кнопку **ENTER**.

• Установите курсор на строку **УМЕНЬШЕНИЕ ШУМА** и кнопкой **ENTER** включите меню. Кнопками **▲/▼** выберите один из режимов снижения динамических шумов и улучшения качества изображения. Для выхода нажмите кнопку **ENTER**.

• Строка **РЕЖИМ HDMI** активируется при подключении внешнего устройства по HDMI и имеет опции **АВТО**, **VIDEO**, **PC-RGB**.

### РЕГУЛИРОВКА ПАРАМЕТРОВ ЗВУКА

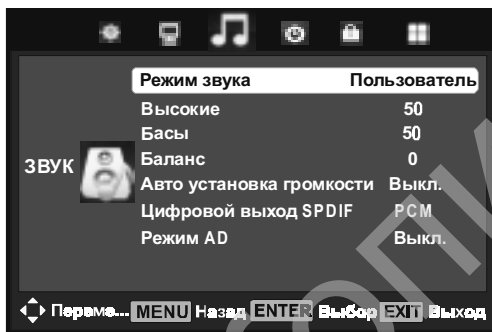

♦ Уровень громкости звука регулируют нажатием кнопок **+VOL/VOL-**.

♦ Отключение/включение звука осуществляют последовательным нажатием кнопки «**🔇**».

♦ Включите меню **ЗВУК**.

• Установите курсор на строку **РЕЖИМ ЗВУКА** и кнопкой **ENTER** включите меню.

♦ Включите меню **ИЗОБРАЖЕ...**  
• Установите курсор на строку **РЕЖИМ ИЗОБРАЖЕНИЯ** и кнопкой **ENTER** включите меню.

• В зависимости от освещения в комнате или от типа просматриваемой передачи кнопками **▲/▼** выберите наиболее подходящий режим изображения. Подтвердите выбор кнопкой **ENTER**.

**ПРИМЕЧАНИЕ** – Выбор режима изображения можно осуществ-

## 7 НАСТРОЙКА НА КАНАЛЫ

### ПЕРВОНАЧАЛЬНАЯ НАСТРОЙКА

**ВНИМАНИЕ!** При первом включении телевизора рекомендуется начать настройку с меню **НАЧАЛЬНЫЕ УСТАНОВКИ**.

♦ Нажмите кнопку **MENU**, затем кнопку **◀**. Включится меню **УСТАНОВКИ**.

• В первой строке меню **УСТАНОВКИ**, при необходимости, выберите язык, на котором будут отображаться все меню.

• Переместите курсор на строку **НАЧАЛЬНЫЕ УСТАНОВКИ** и включите меню.

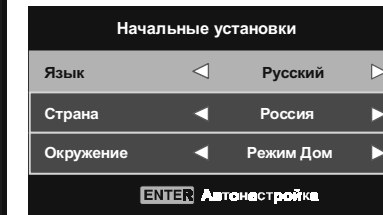
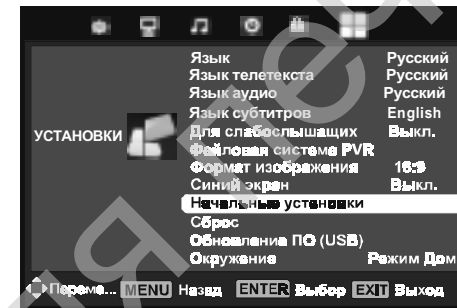

• В строках **ЯЗЫК** и **СТРАНА** выберите язык отображаемых меню и свою страну. В строке **ОКРУЖЕНИЕ** по умолчанию установлена опция **РЕЖИМ ДОМ** – режим экономичного энергопотребления. При выборе в данной строке опции **РЕЖИМ МАГАЗИН** необходимо подтверждение.

• Подтвердите установки кнопкой **ENTER**.

**ПРИМЕЧАНИЕ** – В зависимости от выбора страны или выбора поставщика услуг кабельного телевидения некоторые функции могут не отображаться или быть недоступными.

• В меню **НАСТРОЙКИ ПОИСКА** выберите:

– в строке **ТИП НАСТРОЙКИ** одну из опций поиска каналов – **DTV+ATV** (поиск аналоговых и цифровых каналов), **DTV** (поиск цифровых каналов), **ATV** (поиск аналоговых каналов);

– в строке **ТИП** одну из опций цифрового вещания – **DVB-T** (эфирное), **DVB-C** (кабельное), **СПУТНИК** (спутниковое).

При выборе опции **DVB-C**, в зависимости от типа поиска, в меню активируются строки **ТИП ПОИСКА**, **ID СЕТИ**, **ЧАСТОТА**, **СКОРОСТЬ ПЕРЕД...** В этих строках можно ввести дополнительные параметры поиска, предоставленные провайдером кабельного телевидения в Вашем регионе.

Дополнительные параметры, переключив одной из кнопок **◀/▶** функцию **АВТО** на цифровое значение, вводят цифровыми кнопками ПДУ.

**ВНИМАНИЕ!** Настройку на спутниковые каналы (опция **СПУТНИК**) см. в подразделе **НАСТРОЙКА НА СПУТНИКОВЫЕ КАНАЛЫ**.

• Подтвердите установки кнопкой **ENTER**.





- Поиск каналов может быть прерван кнопкой **MENU**. На запрос об отмене поиска одной из кнопок **◀/▶** выберите нужный вариант.
- В памяти телевизора сохраняются списки найденных аналоговых, спутниковых и кабельных или эфирных каналов. Для просмотра определенного списка каналов, нажатием кнопки **SOURCE** включите меню **ИСТОЧНИК** и выберите соответствующий вход: **ATV, DTV, СПУТНИК**.

#### ПРИМЕЧАНИЯ

- 1 Найденные каналы с низким уровнем мощности сигнала не записываются.
- 2 Если после автопоиска Вам не удалось настроиться на отдельные каналы, а также если некоторые аналоговые каналы будут записаны с неудовлетворительным качеством изображения, с отсутствием звукового сопровождения или с его искажением, настроиться на них можно в режиме ручной поиска (см. далее **РУЧНОЙ ПОИСК ТЕЛЕВИЗИОННЫХ КАНАЛОВ**).

#### АВТОМАТИЧЕСКИЙ ПОИСК ТЕЛЕВИЗИОННЫХ КАНАЛОВ

- ♦ Нажмите кнопку **MENU**, установите курсор на строку **АВТОНАСТРОЙКА** и нажмите кнопку **ENTER**.
- В меню **НАСТРОЙКИ ПОИСКА** в строке **СТРАНА**, при необходимости, выберите свою страну. Далее произведите настройку на каналы аналогично описанному в подразделе **ПЕРВОНАЧАЛЬНАЯ НАСТРОЙКА** (см. выше).

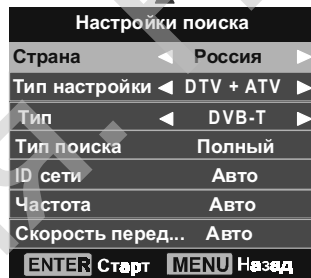
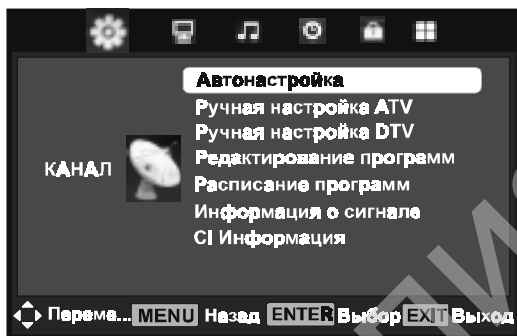

- **Переименование программы.** Установите курсор на строку с программой, имя которой хотите изменить, и нажмите кнопку **ЗЕЛЕНАЯ**. Прежнее имя программы дублируется, на месте первого символа – мигающий курсор. Последовательное нажатие кнопок **▲/▼** позволяет выбрать нужный символ, а кнопка **◀/▶** – переместить курсор на очередное место символа в имени программы. Таким образом, можно ввести до пяти символов. Для записи нового имени нажмите кнопку **ЗЕЛЕНАЯ**.

#### ИНФОРМАЦИЯ О СИГНАЛЕ

- ♦ Данная функция задействована в **режиме цифрового вещания**.
- В меню **КАНАЛ** установите курсор на строку **ИНФОРМАЦИЯ О СИГНАЛЕ** и нажмите кнопку **ENTER**. На экране телевизора отобразится меню **ИНФОРМАЦИЯ О СИГНАЛЕ**, в котором можно просмотреть информацию о принимаемом канале.

#### ИНФОРМАЦИЯ CI

- ♦ Данная функция задействована в **режиме цифрового вещания** и служит для работы с картой условного доступа **CI** (или **CI+**).
- Функция **CI ИНФОРМАЦИЯ** активируется при подключении **CA-модуля** или **CA-модуля с картой условного доступа CI** к соответствующему разъему телевизора (рисунк 2, поз. 12). В меню **КАНАЛ** установите курсор на строку **CI ИНФОРМАЦИЯ**, нажмите кнопку **ENTER** и ознакомьтесь с информацией о состоянии доступа по карте.

## 8 ВЫБОР И ПЕРЕКЛЮЧЕНИЕ ПРОГРАММ

- ♦ Записанные в память телевизора программы можно выбрать следующими способами.
- Прямой выбор программ, в пределах количества записанных, осуществляют последовательным нажатием соответствующих цифровых кнопок **0...9** на ПДУ.



- Кнопка ПДУ **DTV/ATV** переключает цифровые каналы на аналоговые и обратно; кнопка **TV/RADIO** – телепрограммы на радиопрограммы.
- Последовательно нажимая кнопки **+CH/CH-**, переключайте записанные программы по кольцу в сторону увеличения или уменьшения номера программы.
- Программу можно выбрать посредством меню. При отсутствии на экране телевизора каких-либо меню и сообщений, нажмите кнопку **ENTER**. Кнопками **◀/▶** осуществляется сортировка записанных программ в зависимости от пакета программ принимаемых каналов. Для выбора и включения программы, кнопками **▲/▼** установите курсор на строку с нужной программой и нажмите кнопку **ENTER**.

Аналогичным образом выбирается программа в меню **РЕДАКТИРОВАНИЕ ПРОГРАММ** и **ТВ ГИД НА 7 ДНЕЙ**.

- Любимые программы включаются посредством меню **СПИСОК ФАВОРИТНЫХ**. Нажмите кнопку **FAV/LIST**, выберите и включите любимую программу.
- Кнопка ПДУ **↻** позволяет вернуться к просмотру предыдущей программы в пределах списка программ включенного режима телевидения.
- При включении программы внизу экрана появляется информация о принимаемой программе. По истечении нескольких секунд информация исчезает. Повторно включить или снять ее отображение можно кнопкой **DISPLAY**.

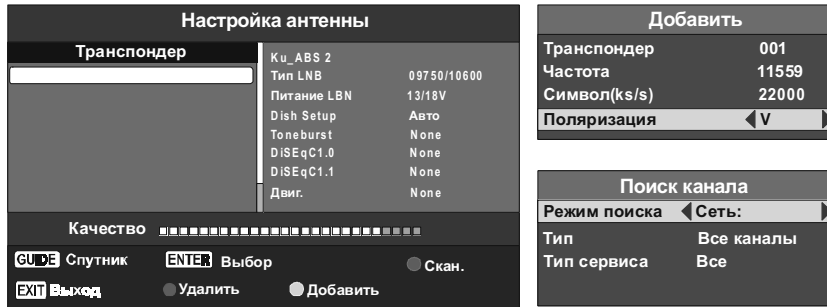

### РЕДАКТИРОВАНИЕ ЗАПИСАННЫХ ПРОГРАММ



**ВНИМАНИЕ!** При выполнении редактирования программ следуйте подсказкам, отображаемым в нижней строке меню.

- ♦ В меню КАНАЛ установите курсор на строку РЕДАКТИРОВАНИЕ ПРОГРАММ и включите соответствующее меню. В соответствии со строкой подсказки произведите редактирование списка программ.

- **Удаление программы из списка.** Установите курсор на строку с удаляемой программой и нажмите кнопку **КРАСНАЯ**. Программа будет удалена.

- **Перемещение программ.** Установите курсор на строку с перемещаемой программой и нажмите кнопку **ЖЕЛТАЯ**. Кнопками **▲/▼** переместите ее на нужное Вам место в списке и еще раз нажмите кнопку **ЖЕЛТАЯ**.

- **Пропуск программы.** Установите курсор на строку с программой, которую хотите пропустить при переключении программ кнопками **+ CH/CH-**, и нажми-

те кнопку **СИНЯЯ**. В строке выбранной программы появляется символ

Включить данную программу для просмотра можно, набрав ее номер цифровыми кнопками ПДУ.

Для снятия пропуска, в меню РЕДАКТИРОВАНИЕ ПРОГРАММ установите курсор на строку пропускаемой программы и нажмите кнопку **СИНЯЯ**. Отображение символа в строке программы снимается.

- **Составление списка любимых программ.** В меню РЕДАКТИРОВАНИЕ ПРОГРАММ поочередно устанавливайте курсор на любимые программы и нажимайте кнопку **FAV/LIST**. В строке выбранной программы появляется символ

В режиме просмотра программ кнопкой **FAV/LIST** включается меню СПИСОК ФАВОРИТНЫХ, в котором можно непосредственно выбрать и включить любимую программу.

Для корректировки списка (отмена или выбор новых любимых программ) в меню РЕДАКТИРОВАНИЕ ПРОГРАММ устанавливайте курсор на нужную программу и нажимайте кнопку **FAV/LIST**.

**ВНИМАНИЕ!** В режиме аналогового вещания, в дополнение к описанным выше возможностям редактирования списков записанных программ, предусмотрено переименование программ.

### РУЧНОЙ ПОИСК ТЕЛЕВИЗИОННЫХ КАНАЛОВ

- ♦ **Режим цифрового эфирного телевидения.** Нажмите кнопку **SOURCE** и выберите вход DTV.

- Нажмите кнопку **MENU**.

Если при первоначальной настройке или в автопоиске телевизор был настроен на прием каналов цифрового эфирного телевидения, то меню КАНАЛ имеет следующий вид. Установите курсор на строку РУЧНАЯ НАСТРОЙКА DTV и включите меню.

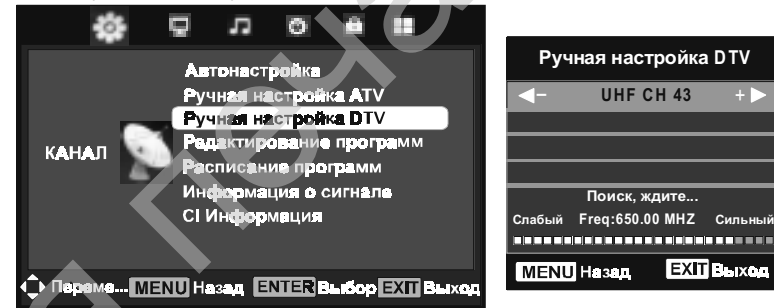

- В строке VHF CH (или UHF CH) цифровыми кнопками ПДУ (или последовательно нажимая кнопки **◀/▶**) введите номер частотного канала, нажмите кнопку **ENTER**.

После нахождения программ, поиск приостановится. В строках меню DTV, РАДИО, ДАННЫЕ отобразится количество записанных программ.

- При отсутствии сигнала на выбранном частотном канале появляется надпись **НЕТ СИГНАЛА**. Введите другой номер канала и запустите поиск вновь.

- ♦ **Режим цифрового кабельного телевидения.** Нажмите кнопку **SOURCE** и выберите вход DTV.

- Нажмите кнопку **MENU**.

Если при первоначальной настройке или в автопоиске телевизор был настроен на прием каналов цифрового кабельного телевидения, то меню КАНАЛ имеет следующий вид. Установите курсор на строку РУЧНАЯ НАСТРОЙКА DVB-C и включите меню.

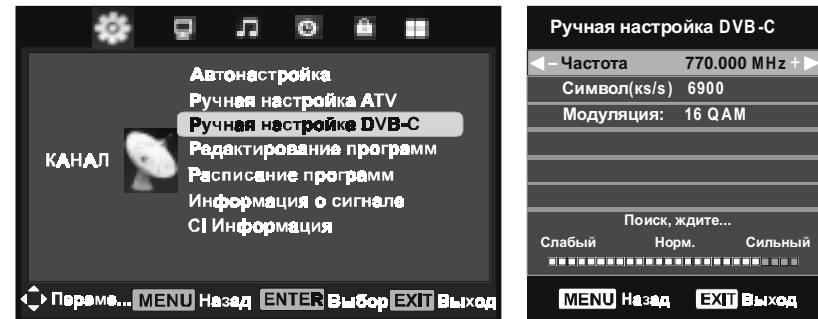

- Цифровыми кнопками ПДУ (или последовательно нажимая кнопки **◀/▶**) в строках ЧАСТОТА и СИМВОЛ(KS/S) введите частоту и скорость передачи, в строке МОДУЛЯЦИЯ кнопками **◀/▶** выберите вид модуляции – параметры настройки, полученные от провайдера кабельного телевидения в Вашем регионе. Нажмите кнопку **ENTER**

После нахождения программ, поиск приостановится. В строках меню DTV, РАДИО, ДАННЫЕ отобразится количество записанных программ.

- При отсутствии сигнала на выбранном частотном канале появляется надпись НЕТ СИГНАЛА. Далее поиск можно продолжить, выбрав другие установки, или, нажав кнопку EXIT, выйти из меню.

- ♦ **Режим аналогового телевидения.** Нажмите кнопку SOURCE и выберите вход ATV.
  - Нажмите кнопку MENU, установите курсор на строку РУЧНАЯ НАСТРОЙКА ATV и включите меню.

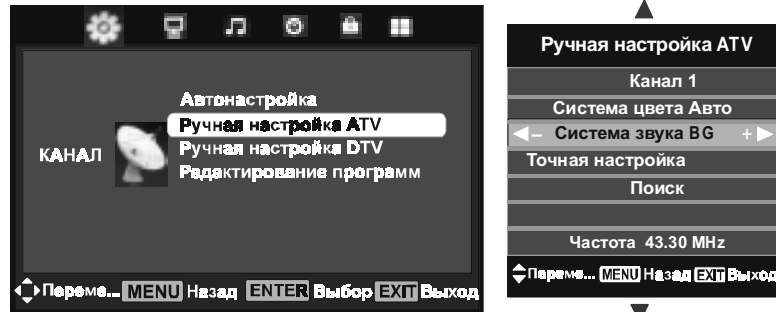

- В меню РУЧНАЯ НАСТРОЙКА ATV установите курсор на строку КАНАЛ и выберите номер канала.

- Переместите курсор на строку ПОИСК. Нажмите одну из кнопок ◀/▶ для активирования поиска. Поиск сопровождается изменением частоты в строке ЧАСТОТА.

- После нахождения канала поиск приостанавливается. При плохом качестве записанной программы можно возобновить поиск, либо воспользоваться возможностью точной настройки частоты.

Переместите курсор на строку ТОЧНАЯ НАСТРОЙКА и кратковременными нажатиями кнопку ◀/▶ добейтесь оптимального изображения и звука.

- Для улучшения качества изображения и звукового сопровождения можно ввести принудительное включение системы цвета и системы звука.

Поочередно устанавливая курсор на строки СИСТЕМА ЦВЕТА и СИСТЕМА ЗВУКА, кнопками ◀/▶ выберите систему цвета и систему звука, обеспечивающие качественное изображение и звук.

- Поиск следующего канала осуществляйте по методике, описанной выше.

### НАСТРОЙКА СПУТНИКОВЫХ КАНАЛОВ

- ♦ Нажмите кнопку SOURCE и выберите вход СПУТНИК.

**ВНИМАНИЕ!** В настройках телевизоров по умолчанию предустановлен список существующих спутников. Вы можете настроить телевизор на прием спутниковых каналов в автопоиске или вручную. Информацию для настройки спутниковых каналов Вам должен предоставить провайдер спутникового телевидения.

- ♦ **Автопоиск.**

- Включите меню КАНАЛ, установите курсор на строку АВТОНАСТРОЙКА и нажмите кнопку ENTER.

- В меню НАСТРОЙКИ ПОИСКА выберите:

- в строке СТРАНА свою страну;

- в строке СПУТНИК спутник, рекомендованный провайдером;

- в строке РЕЖИМ ПОИСКА одну из опций поиска – НАЧАЛЬНЫЙ, ПОИСК ВСЛЕПУЮ, СЕТЬ;

- в строке ТИП одну из опций – ВСЕ КАНАЛЫ (свободные и кодированные), ОТКРЫТ. (свободные);

- в строке ТИП СЕРВИСА одну из опций – ВСЕ, DTV, РАДИО.

Подтвердите установки кнопкой ENTER.

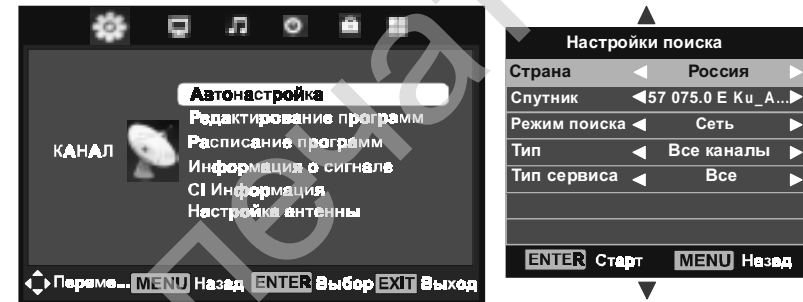

- ♦ **Поиск вручную.**

- Включите меню КАНАЛ, установите курсор на строку НАСТРОЙКА АНТЕННЫ и кнопкой ENTER включите меню. Для введения нового спутника в список нажмите кнопку ЖЕЛТАЯ ПДУ.

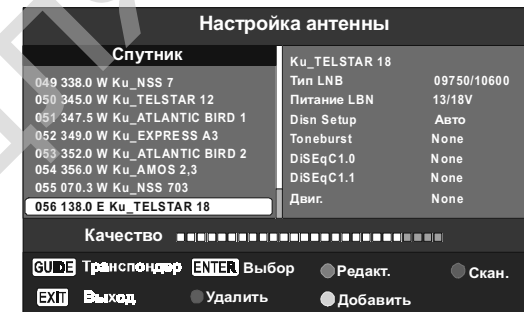

Добавить	
№.	057
Назв. спутника	SatName
Напр. долготы	Восток
Угол	138.0
Диапазон	Ku

- В меню ДОБАВИТЬ курсор установлен на строке НАЗВ. СПУТНИКА. Нажмите кнопку ►. В открывшемся меню кнопками ▼ и ▲ переместите курсор на вкладку НАЗАД и, последовательно нажимая кнопку ENTER, удалите название SATNAME. Затем, выбирая кнопками ◀/▶, ▲/▼ символ и нажимая кнопку ENTER, введите название нового спутника. Для ввода названия нового спутника переместите курсор на вкладку ПОДТВ. и нажмите кнопку ENTER.

В строках НАПР. ДОЛГОТЫ, УГОЛ и ДИАПАЗОН введите параметры, предоставленные провайдером. Подтвердите установки кнопкой ENTER.

- Далее, для введенного спутника необходимо добавить транспондеры, один или несколько.

Нажмите кнопку GUIDE, затем кнопку ЖЕЛТАЯ ПДУ.

В меню ДОБАВИТЬ порядковый номер транспондера присваивается автоматически. В строках ЧАСТОТА, СИМВОЛ(KS/S), ПОЛЯРИЗАЦИЯ введите необходимые параметры. Нажмите кнопку ENTER, затем СИНЯЯ ПДУ. В меню ПОИСК КАНАЛА в строках РЕЖИМ ПОИСКА, ТИП и ТИП СЕРВИСА введите данные для поиска каналов. Подтвердите установки кнопкой ENTER.