

Открытое акционерное общество «Витязь»
Республика Беларусь, 210605, г. Витебск, ул.П. Бровки, 13а.
Телефон 26-54-67

УВАЖАЕМЫЙ ПОКУПАТЕЛЬ!

Благодарим Вас за то, что Вы выбрали телевизор «Витязь».

Перед тем, как включить телевизор, ВНИМАТЕЛЬНО ознакомьтесь с данным Руководством по эксплуатации и, в первую очередь, с правилами электро- и пожарной безопасности, с элементами управления и всеми надписями и символами на телевизоре и пульте дистанционного управления.



Ваш телевизор соответствует требованиям технических условий
ТУ РБ 300031652.051-2004. Телевизоры цветного изображения «Витязь».

1 ОБЩИЕ УКАЗАНИЯ

Настоящее Руководство по эксплуатации распространяется на телевизоры цветного изображения с жидкокристаллической панелью «Витязь 32LN1206», «Витязь 43LF1206».

◆ Данные модели телевизоров осуществляют прием сигналов цифрового наземного телевизионного вещания стандартов DVB-T/DVB-T2, цифрового кабельного телевизионного вещания стандарта DVB-C, цифрового спутникового телевизионного вещания стандартов DVB-S/S2, а также прием аналоговых сигналов.

ВНИМАНИЕ! Функции, относящиеся к цифровому телевещанию, действуют только в тех регионах, в которых ведется цифровое вещание, причем некоторые из этих функций могут быть недоступны, а правильный прием сигнала стандарта DVB-C может быть обеспечен не для всех провайдеров цифрового телевещания.

◆ В телевизорах реализована функция Smart TV, позволяющая воспроизводить медиаконтент по локальной и беспроводной сети, а также получить доступ в сеть Интернет. Установка дополнительных приложений расширяет функциональные возможности телевизоров.

◆ При покупке телевизора требуйте проверки его работоспособности путем демонстрации качества изображения и звукового сопровождения при управлении кнопкой-джойстиком и пультом дистанционного управления.

ВНИМАНИЕ! В связи с систематически проводимыми работами по совершенствованию конструкции и технологии изготовления возможны некоторые расхождения между рисунками и иллюстрациями в данном руководстве по эксплуатации и изделием, не влияющие на его функционирование.

- Проверьте комплектность телевизора в соответствии с разделом КОМПЛЕКТ ПОСТАВКИ. Претензии о некомплектности от отдельных потребителей изготовителем не принимаются.
- Проверьте соответствие номера телевизора номеру, указанному в гарантийном талоне на телевизор.
- Проверьте сохранность пломбы, находящейся со стороны кожуха телевизора.
- Убедитесь, что в гарантийном талоне отмечены даты изготовления и продажи, имеются штамп магазина и разборчивая подпись или штамп продавца, так как они являются основанием для бесплатного гарантийного ремонта и технического обслуживания.

◆ **Условия транспортирования телевизоров:** телевизоры можно транспортировать всеми видами закрытого транспорта (кроме самолетов) при температуре от минус 20 °С до плюс 50 °С и при защите от прямого воздействия атмосферных осадков.

• Транспортирование телевизоров осуществляйте в заводской упаковке, предохраняющей их от повреждений. Не допускайте давления на ЖК-панель, рамку экрана и решетку в области расположения динамиков. Берегите телевизоры от ударов и сильной вибрации.

• После перевозки телевизоров в зимних условиях, перед включением, их необходимо выдерживать при комнатной температуре в упаковке не менее 4 часов.

◆ **Условия хранения телевизоров:** при температуре от плюс 5 °С до плюс 40 °С в закрытых помещениях и отсутствии в воздухе кислотных, щелочных и других агрессивных примесей.

Хранение телевизоров без упаковки не допускается.

◆ **Условия эксплуатации телевизоров:** температура окружающей среды от плюс 10 °С до плюс 35 °С; атмосферное давление от 86 до 106 кПа (от 650 до 800 мм. рт. ст.); относительная влажность воздуха не более 80 % при температуре плюс 25 °С.

• При использовании телевизоров в местах с более низкой температурой, изображение может оставлять следы на жидкокристаллической панели или казаться немного замедленным. Это не является неисправностью, и работа телевизора восстановится, когда температура снова станет нормальной.

1.1 ЭЛЕКТРОПИТАНИЕ

◆ Телевизоры работают от сети переменного тока (50 ± 1) Гц напряжением от 170 до 253 В.
ВНИМАНИЕ! Не подключайте телевизор к сети переменного тока через стабилизатор напряжения, а также не подключайте телевизор к источнику постоянного тока!

На веб-сайте ОАО «Витязь» <http://www.vityas.com> в разделе «Контакты» круглосуточно можно воспользоваться формой обратной связи для того, чтобы оперативно задать квалифицированным специалистам нашего предприятия интересующий Вас вопрос о приобретенном телевизоре.

Телевизоры цветного изображения

«Витязь 32LN1206»
«Витязь 43LF1206»

Руководство по эксплуатации (РЭ 137)

1.2 РАЗМЕЩЕНИЕ И ПРОСМОТР

♦ Рекомендуемое расстояние от места просмотра до экрана телевизора составляет для телевизоров с диагональю: 32 дюйма – от 2,40 до 4,80 м; 43 дюйма – от 3,27 до 6,54 м.

♦ Устанавливайте телевизор на прочной, плоской, устойчивой горизонтальной поверхности, избегая мест с повышенной температурой, влажностью, высокой концентрацией дыма или пара, скопления пыли, а также мест, где он может подвергаться вибрации. Вышеназванные причины могут привести к перегреву телевизора, деформации корпуса и, как следствие, возникновению электрической и пожарной опасности.

♦ Для обеспечения наилучшего качества изображения, не подвергайте экран телевизора воздействию прямого солнечного света или яркого света бытовых осветительных приборов.

♦ Не располагайте телевизор рядом с другой работающей радиоэлектронной аппаратурой (не ближе 0,5 м) и источниками электромагнитных полей, что позволит избежать помех в его работе.

♦ Качественная работа телевизора гарантируется при подключении его к телевизионной антенне, обеспечивающей необходимый уровень входного сигнала.

♦ В зависимости от места просмотра (слева/справа/сверху/снизу) яркость и цветность панели может меняться. Это связано с особенностями строения панели и не является неисправностью.

♦ **Обращаем Ваше внимание!** ЖК-панель – это высокотехнологичное изделие, которое обеспечивает высокую детализацию изображения. Из-за большого количества пикселей иногда на экране могут появляться некоторые неактивные пиксели в виде синей, зеленой, красной, белой или черной неподвижной точки, что соответствует техническим характеристикам панели и не является дефектом.

♦ **ПРЕДУПРЕЖДЕНИЕ!** Не просматривайте телепередачи в полной темноте – это вредно для зрения.

♦ Избегайте длительного воспроизведения на экране неподвижных изображений (например, файлов jpg) или неподвижных объектов (например, логотипов телепрограмм), полей при панорамном воспроизведении или воспроизведении в формате 4:3, биржевой или новостной ленты внизу. Это может привести к раздвоению изображения на светодиодном экране и снижению качества изображения.

Для предотвращения преждевременного износа экрана выполняйте следующие рекомендации: старайтесь не смотреть долго один и тот же телеканал, используйте меню настройки формата изображения для выбора оптимального соответствия размеру экрана; установите минимально приемлемые значения яркости и контрастности (замедляет процесс выгорания экрана).

♦ Прослушивание звукового сопровождения телепередач рекомендуется производить при положении регулятора громкости не более среднего (1/2 шкалы регулировки звука).

♦ **ПРЕДУПРЕЖДЕНИЕ!** Чрезмерное звуковое давление в наушниках или головных телефонах может привести к потере слуха.

2 ТРЕБОВАНИЯ БЕЗОПАСНОСТИ И ОХРАНЫ ОКРУЖАЮЩЕЙ СРЕДЫ

ВНИМАНИЕ! Во избежание поражения электрическим током, пожара, повреждений и травм, соблюдайте перечисленные ниже требования безопасности.

♦ **Электрическая безопасность.**

ЗАПРЕЩАЕТСЯ включать телевизор в электросеть с напряжением менее 170 В и более 253 В.

♦ **ЗАПРЕЩАЕТСЯ** подключать телевизор к неисправным розеткам и удлинителям.

♦ Розетка должна располагаться рядом с телевизором и быть легкодоступной.

♦ Перед включением телевизора в сеть убедитесь, что сетевой шнур не имеет повреждений.

Следите за тем, чтобы сетевой шнур не находился под телевизором или другими тяжелыми предметами и не проходил в тех местах, где ходят люди.

СОДЕРЖАНИЕ

1 ОБЩИЕ УКАЗАНИЯ	1
1.1 Электропитание	1
1.2 Размещение и просмотр	2
2 ТРЕБОВАНИЯ БЕЗОПАСНОСТИ И ОХРАНЫ ОКРУЖАЮЩЕЙ СРЕДЫ	2
2.1 Уход за телевизорами	4
2.2 Утилизация	4
3 КОМПЛЕКТ ПОСТАВКИ	4
4 ОСНОВНЫЕ ТЕХНИЧЕСКИЕ ХАРАКТЕРИСТИКИ	5
4.1 Содержание драгоценных материалов	6
5 ПОДГОТОВКА К РАБОТЕ	6
5.1 Внешний вид и панели разъемов телевизоров	6
5.2 Крепление опорных ножек к телевизорам и телевизоров на стене	8
5.3 Подключение внешних устройств к телевизорам	9
5.4 Подсоединение антенны к телевизорам	11
5.5 Подключение СА-модуля	12
5.6 Подключение домашней сети и сети Интернет	13
5.8 Выбор режимов работы с внешними источниками сигналов	15
6 УПРАВЛЕНИЕ ТЕЛЕВИЗОРАМИ	15
6.1 Обращаем Ваше внимание	15
6.2 Пульт дистанционного управления телевизорами	16
6.3 Включение телевизоров	18
6.4 Первоначальная настройка	18
7 РЕЖИМ SMART TV	22
7.1 Подключение к сети	22
7.2 Работа в режиме SMART TV	23
8 РЕЖИМ TV	24
8.1 Управление телевизорами в режиме TV	24
8.2 Первоначальная настройка на телеканалы	25
8.3 Настройка на каналы посредством меню КАНАЛ	29
8.4 Редактирование и выбор записанных каналов	30
8.5 Телегид	32
8.6 Информация о карте CI	33
8.7 Регулировка параметров изображения	34
8.8 Регулировка параметров звука	34
8.9 Блокировка	35
8.10 Дополнительные настройки	36
8.11 Настройка таймеров	37
8.12 Установки экономии электроэнергии	37
8.13 функция PVR	38
8.14 функция HDMI CEC	39
9 ФУНКЦИЯ МУЛЬТИМЕДИА	40
9.1 Проигрывание файлов в режиме МУЛЬТИМЕДИА	40
9.2 Редактирование файлов МУЛЬТИМЕДИА	41
10 ПРИЕМ ТЕЛЕТЕКСТА	42
11 ТЕХНИЧЕСКОЕ ОБСЛУЖИВАНИЕ	42
12 ГАРАНТИЙНЫЕ ОБЯЗАТЕЛЬСТВА	43
13 СОДЕРЖАНИЕ ПРЕДПРОДАЖНОЙ ПОДГОТОВКИ	43
14 ВОЗМОЖНЫЕ НЕИСПРАВНОСТИ И МЕТОДЫ ИХ УСТРАНЕНИЯ	44
ТЕХНИЧЕСКИЙ ЛИСТ	46

ТЕХНИЧЕСКИЙ ЛИСТ

Наименование изделий	Телевизоры цветного изображения (LED-телевизоры)
Изготовитель	Открытое акционерное общество «Витязь», Республика Беларусь, 210605, г.Витебск, ул.П.Бровки, 13А, тел. 26-54-67
Торговая марка	ВИТЯЗЬ или VITYAS
Идентификационный номер модели	32LN1206, 43LF1206

Наименование показателя	Условное обозначение или размерность	Модель изделия, значения	
		32LN1206	43LF1206
Класс энергетической эффективности	IEE	A (0,29)	A (0,28)
Видимая диагональ экрана	см/дюйм	80/32	109/43
Энергопотребление в режиме работы	Вт•ч	35	63
Годовое потребление энергии*	кВт•ч/год	51	92
Энергопотребление в режиме ожидания	Вт	0,38	0,41
Разрешение экрана в горизонтальном и вертикальном расчёте	пикселей	1366 x 768	1920 x 1080

*Потребление энергии на основании потребляемой мощности телевизора, работающего 4 ч в день в течение 365 дней.

Соответствует требованиям СТБ 2479-2016 и СТБ 2269-2012.

Все LCD-панели телевизоров «Витязь» соответствуют классу II по ISO 13406-2.

Стандартом ISO 13406-2 определены 4 класса качества LCD-панелей в зависимости от количества дефектных пикселей. Большинство жидкокристаллических телевизоров и дисплеев ведущих мировых производителей соответствуют допуску класса II.

Классификация жидкокристаллических дисплеев в зависимости от числа дефектных элементов изображения приведена в таблице.

Стандарт ISO 13406-2 различает 4 типа дефектных пикселей:

- тип 1 – постоянно горящие пиксели (белые);
- тип 2 – постоянно негорящие пиксели (черные);
- тип 3 – пиксели с другими дефектами, включая дефекты субпикселей и ячеек RGB, составляющих пиксель. Это означает постоянно горящие красные, зеленые и синие пиксели;
- тип 4 – группа дефектных пикселей – несколько дефектных пикселей в квадрате 5x5 пикселей.

Таблица – Допустимое число дефектных пикселей на миллион пикселей.

Класс	Тип 1	Тип 2	Тип 3	Число кластеров, содержащих более 1 дефекта типа 1 или типа 2	Число кластеров, содержащих более 1 дефекта типа 3
II	2	2	5	0	0

- При выключении штепсельной вилки из розетки держитесь за пластмассовую часть, не держите за провод и не прикасайтесь к металлическим частям вилки.

- Не подключайте телевизор в одну электрическую розетку с мощными потребителями электроэнергии, такими как холодильник, печь СВЧ, электрочайник и т.п.

- ♦ **ЗАПРЕЩАЕТСЯ** снимать кожу с телевизора и включать телевизор при снятом кожухе.

- ♦ **ЗАПРЕЩАЕТСЯ** подключать к телевизору устройства, не указанные в данном Руководстве, а также не предназначенными для этого соединительными кабелями.

- Не разбрызгивайте на телевизор воду или моющее средство. Не касайтесь телевизора мокрыми руками.

- Обеспечьте условия, исключающие возможность включения телевизора малолетними детьми.

♦ Пожарная безопасность.

ЗАПРЕЩАЕТСЯ устанавливать телевизор в непосредственной близости от легковоспламеняющихся и распространяющих огонь предметов.

ЗАПРЕЩАЕТСЯ закрывать вентиляционные отверстия на корпусе телевизора, а также перекрывать их такими предметами, как газеты, скатерти, занавески и т.п., что препятствует нормальной вентиляции аппарата.

- Телевизор не предназначен для встроенной установки. Для циркуляции воздуха обеспечьте вокруг телевизора расстояние не менее указанного: снизу, справа и слева – 10 см, сверху – 30 см, со стороны кожуха – 6 см.

- Для надлежащей вентиляции рекомендуется периодически прочищать вентиляционные отверстия с помощью пылесоса. Не допускайте скопления пыли на контактах разъемов или на розетке.

ЗАПРЕЩАЕТСЯ размещать на телевизоре какие-либо источники открытого пламени, например, свечи, а также емкости с жидкостями.

- Не допускайте попадания внутрь телевизора посторонних предметов, жидкостей и насекомых.

- Не оставляйте работающий телевизор без присмотра и телевизор, включенный в дежурный режим, более чем на 3 часа подряд. В этом случае следует полностью отключить телевизор от сети. Для полного отключения выньте вилку сетевого шнура из розетки электросети.

- В случае длительного отсутствия и во время грозы необходимо полностью отключить телевизор, отсоединив антенну и сетевой шнур.

НЕМЕДЛЕННО ОТКЛЮЧИТЕ ТЕЛЕВИЗОР от электросети при появлении специфического запаха, задымления или возгорания, накройте плотной тканью или одеялом для прекращения доступа воздуха внутрь корпуса телевизора и сообщите о возгорании в пожарную охрану.

- ♦ **Механическая безопасность.** Размещайте телевизор так, чтобы он не выскочил за пределы установочной поверхности. Опрокидывание, тряска, раскачивание телевизора могут стать причиной получения травм или повреждения телевизора. Примите меры, чтобы предотвратить последствия этих действий.

- Жидкокристаллическая панель телевизора очень хрупкая. Оберегайте ее от ударов, царапин или давления на нее.

- ♦ **Ремонт.** Ремонт телевизора должны осуществлять квалифицированные специалисты сервисной службы. Не предпринимайте попыток самостоятельно отремонтировать телевизор.

ВНИМАНИЕ! Немедленно выключите телевизор и выньте вилку сетевого шнура из розетки электросети, если поврежден сетевой шнур, розетка имеет плохие контакты, телевизор получил повреждения в результате падения или удара, внутрь корпуса попала жидкость или другие предметы.

- ♦ Рекомендуется не реже одного раза в 3 года приглашать специалиста сервисной службы для проведения профилактических работ по очистке внутренних поверхностей телевизора от пыли (см. раздел ТЕХНИЧЕСКОЕ ОБСЛУЖИВАНИЕ).

♦ **Срок службы** телевизора 5 лет.

ВНИМАНИЕ! По истечении срока службы телевизора изготовитель не несет ответственности за безопасную работу изделия. Дальнейшая эксплуатация может быть небезопасной, так как значительно увеличивается вероятность возникновения электро- и пожароопасных ситуаций из-за естественного старения материалов и износа составных частей телевизора.

2.1 УХОД ЗА ТЕЛЕВИЗОРАМИ

♦ Все операции по уходу за телевизором производите на телевизоре, отключенном от электрической сети.

- Не прикасайтесь к экрану телевизора пальцами. Жир от кожи пальцев трудно удалить.
- Не допускайте длительного контакта корпуса с резиновыми или виниловыми изделиями. Воздействие пластификаторов может привести к деформации корпуса и отслоению краски.
- Для удаления с поверхности экрана телевизора пыли, отпечатков пальцев и других загрязнений следует пользоваться **специальными салфетками из микрофибры**, предназначенными для очистки ЖК-панелей. Чистку производить с минимальным нажимом.

♦ Уход за поверхностью корпуса, изготовленного из высокоглянцевого пластика, осуществляют аналогичным образом.

♦ **НЕ РЕКОМЕНДУЕТСЯ** производить чистку бытовыми моющими средствами, попутенцами, мякими тряпками и т.д.

ЗАПРЕЩАЕТСЯ применение любого вида растворителей и абразивных чистящих средств.

2.2 УТИЛИЗАЦИЯ

♦ Материалы, применяемые для упаковки телевизоров, могут быть переработаны и использованы повторно, если поступят на пункты сбора вторичного сырья.

ВНИМАНИЕ! Не разрешайте детям играть с упаковочными материалами, так как существует опасность задохнуться, запутавшись в пленке.

- Телевизор включает в себя электрические и электронные компоненты и не пригоден для утилизации вместе с бытовыми отходами.
- Утилизировать телевизоры необходимо в соответствии с действующим законодательством страны.

3 КОМПЛЕКТ ПОСТАВКИ

1 Телевизор	1 шт
2 Пульт дистанционного управления	1 шт
3 Батареи питания для ПДУ	2 шт
4 Опорная ножка левая	1 шт
5 Опорная ножка правая	1 шт
6 Винты для крепления опорных ножек к телевизору	1 компл.
7 Переходной кабель AV	1 экз.
8 Руководство по эксплуатации	1 экз.
9 Этикетка энергетической эффективности	1 экз.
10 Потребительская упаковка	1 компл.

ПРИМЕЧАНИЕ – Документация, входящая в комплект поставки телевизора, при утере не восстанавливается.

Продолжение таблицы 3

7 На изображении «хлопья», изображение размыто, рассыпается на квадраты либо пропадает.	Слабый сигнал телеканала.	Измените ориентацию антенны, при необходимости используйте дополнительную. Выполните точную настройку на телеканал.
8 В режиме HDMI отсутствует изображение или имеются вспышки.	Используется неподходящий кабель HDMI.	Используйте высокоскоростной кабель HDMI.
9 В режиме HDMI обрезано изображение.	Неправильно выбран формат экрана.	1 При использовании разрешения HDMI 1080p выберите формат AV10. 2 При необходимости замените батареи питания.
10 Не работает пульт дистанционного управления (ПДУ)	Батареи питания разрядились или неправильно установлены.	1 Убедитесь, что при установке батарей питания соблюдена полярность. 2 При необходимости замените батареи питания.
11 Нет доступа в Интернет.	1 Отсутствует подключение к локальной (Ethernet) или беспроводной (Wi-Fi) сети. 2 Сбой в работе телевизора. 3 Сбой в работе дополнительного сетевого оборудования, не входящего в комплект поставки телевизора.	1 Убедитесь, что телевизор подключен к сети. 2 Выключите и снова включите телевизор. 3 Выключите и снова включите модем. Проверьте настройки модема. Попробуйте подключиться к сети с помощью другого модема.
12 Перебои во время воспроизведения видео.	1 При воспроизведении с накопителя низкая скорость USB-накопителя. 2 При воспроизведении онлайн низкая скорость подключения ил и проблема ресурса, где находится видео.	1 Используйте высокоскоростные накопители. 2 Для просмотра видео онлайн необходимо высокоскоростное подключение. Убедитесь, что одновременно в Вашей домашней сети не происходит скачивание больших объемов данных другими устройствами (например, компьютерами других пользователей).
13 Не воспроизводится видео с USB-носителя (или нет звука).	1 Файл не считывается телевизором. 2 Файл поврежден.	1 Выполните конвертирование файла с помощью специального программного обеспечения на персональном компьютере. 2 Проверьте файл, воспроизведя его с помощью компьютера.
14 Пластиковый корпус телевизора издает щелчки.	Щелкающие звуки появляются при изменении температуры телевизора. При нагреве или охлаждении корпус телевизора расширится или сожмется, в результате чего раздаются щелчки.	Это не является неисправностью.

Если при выполнении указанных рекомендаций Вам не удастся устранить нарушения, необходимо обратиться в предприятие сервиса.

14 ВОЗМОЖНЫЕ НЕИСПРАВНОСТИ И МЕТОДЫ ИХ УСТРАНЕНИЯ

Если у Вас возникли проблемы с телевизором, то прежде, чем обращаться в предприятие сервиса, ознакомьтесь с приведенными в таблице 3 возможными неисправностями и попытайтесь самостоятельно устранить их.

Таблица 3

Признаки	Возможная причина	Решение
1 Отсутствует изображение, отсутствует звук и нет индикатор.	1 Не подключен сетевой шнур питания. 2 Розетка неисправна	1 Подключите сетевой шнур питания к электрической розетке и убедитесь в надежности контакта. 2 Убедитесь, что розетка исправна, подключив к ней другой электрический прибор.
2 После подключения внешнего оборудования отсутствуют изображение и звук.	1 Оборудование подключено неправильно. 2 Подключенное оборудование не выбрано в качестве источника сигнала.	1 Убедитесь, что подключение выполнено правильно. 2 Нажмите кнопку SOURCE ПДУ и выберите подключенное оборудование в зависимости от того, к какому входу оно подключено.
3 После подключения сетевого шнура питания к розетке и переключения телевизора из дежурного режима в рабочий, включение телевизора происходит в течение длительного времени.	Перед включением телевизор ищет информацию о настройках, использовавшихся во время последнего выключения, а также установленных в меню.	Это не является неисправностью.
4 Отсутствует звук, изображение нормальное.	1 Включена блокировка звука. 2 Громкость установлена на минимальном уровне. 3 Проблемы с трансляцией канала. 4 Отсутствует аудиосигнал на входе или неправильно подсоединен аудиокабель.	1 Нажмите кнопку MUTE ПДУ, чтобы разблокировать звук. 2 Увеличьте уровень громкости, нажимая кнопку +VOL . 3 Попробуйте переключиться на другой телеканал. 4 Правильно подсоедините аудиокабель.
5 Отсутствует изображение или изображение черно-белое, звук нормальный.	1 Сбой. 2 Некорректные настройки изображения. 3 Проблемы с трансляцией	1 Выключите телевизор, отключите его от розетки на 60 с, затем снова включите. 2 Убедитесь, что в меню настроек изображения для параметра ЦВЕТ установлено значение не менее 60. 3 Попробуйте переключиться на другой телеканал.
6 Изображение с вертикальными или горизонтальными полосами, изображение «дрожит», рябь на изображении, звук с искажениями.	Рядом с телевизором находится оборудование, создающее помехи.	Уберите это оборудование дальше от телевизора. Попробуйте подключить телевизор к другой розетке.

4 ОСНОВНЫЕ ТЕХНИЧЕСКИЕ ХАРАКТЕРИСТИКИ

Таблица 1

Напряжение питания		от 170 до 253 В			
Стандарты телевидения	Аналоговые	диапазон принимаемых частот	от 48,25 до 863,25 МГц		
		видеосистемы	PAL, SECAM, NTSC		
		аудиосистемы	BG, DK, I, L/L', MN, NICAM/A2		
		функции	1000-страничный телетекст		
		коп-во каналов	99		
	Цифровые	диапазон принимаемых частот	DVB-T/T2	от 470 до 862 МГц	
			DVB-C	от 48 до 862 МГц	
			DVB-S/S2	от 950 до 2150 МГц	
		модуляции	DVB-T	COFDM 2K/8K QPSK, 16QAM, 64QAM	
			DVB-T2	QPSK, 16QAM, 64QAM, 256QAM	
DVB-C			16QAM, 32QAM, 64QAM, 128QAM, 256QAM		
	DVB-S/S2	QPSK, 8PSK			
	видеосистемы	MPEG-2, MPEG-4, H265			
	аудиосистемы	MPEG-1 layer 1/2, MPEG-2 layer 2/Dolby AC3 H.265			
	функции	электронный гид (EPG), субтитры, LCN, телетекст			
	коп-во каналов	700 (DVB-T/T2+DVB-C); 3500 (DVB-S/S2)			
Smart TV	операционная система		Android 9.0		
	центральный процессор		ARM Cortex-A53 quad core		
	частота центрального процессора		1 GHz		
	оперативная память		1 GB		
	внутренняя память		8 GB		
Входные/выходные разъемы	общие	RF IN(T2), RF IN(S2) (антенные коаксиальные входы); CI (разъем под CA-модуль); USB1, USB2 (входы для USB-носителей); RJ45 (LAN-вход).			
	видеоходы	VIDEO в составе AV1 IN; PC(VGA) (до 1920x1080, 60 Гц); MINI AV2 (PAL/NTSC); MINI YPbPr (480i, 480p, 720p, 1080i, 1080p); HDMI1 (ARC), HDMI2, HDMI3 (480i, 480p, 720p, 1080i, 1080p).			
	аудиоходы	L, R в составе AV1 IN; YPbPr L/R в составе MINI AV2; PC AUDIO в составе MINI AV2			
	аудиовыходы	COAXIAL (PCM/RAW); EARPHONE (подключения наушников)			

	32LH1206	43LF1206
Максимальная выходная мощность канала звукового сопровождения, Вт, не менее	2 × 8,0	
Разрешающая способность ЖК панели в режиме монитора, пикселей	1366x768	1920x1080
Размер экрана по диагонали, мм	800	1090
Максимальная потребляемая мощность, Вт	60	75
Потребляемая мощность в энергосберегающем режиме, Вт	35	63
Потребляемая мощность в режиме ожидания, Вт, не более	0,5	
Класс энергоэффективности	A	
Годовое потребление энергии*, кВт·ч/год	51	92
Масса телевизора без упаковки, кг, не более	3,9	6,8
Габаритные размеры телевизора с установленными опорными ножками, мм, не более (высота × ширина × глубина)	477x725x215	614x965x222
Габаритные размеры телевизора без установленных опорных ножек, мм, не более (высота × ширина × глубина)	435x725x84	570x965x84
Дальность действия системы ДУ	от 0 до 10 м	
Напряжение питания ПДУ	от 2,4 до 3,3 В	
Стандарт VESA, мм	100 × 100	200 × 200
*Потребление энергии на основании потребляемой мощности телевизора, работающего 4 ч в день в течение 365 дней		

4.1 СОДЕРЖАНИЕ ДРАГОЦЕННЫХ МАТЕРИАЛОВ

32L/43L: золото – 0,048 г; серебро – 0,292 г; палладий – 0,015 г.

5 ПОДГОТОВКА К РАБОТЕ

5.1 ВНЕШНИЙ ВИД И ПАНЕЛИ РАЗЪЕМОВ ТЕЛЕВИЗОРОВ

ВНИМАНИЕ! Внешний вид телевизоров и вид телевизоров со стороны кожуха зависят от модели устройства и на рисунке приведены схематически только для обозначения местоположения кнопки-джойстика и панелей разъемов. Изображение панелей разъемов соответствует Вашей модели и является фактическим.

12 ГАРАНТИЙНЫЕ ОБЯЗАТЕЛЬСТВА

- ♦ Изготовитель гарантирует соответствие телевизора требованиям технических условий в течение гарантийного срока при соблюдении Вами правил транспортирования, хранения и эксплуатации, изложенных в настоящем Руководстве.
- ♦ Гарантийный срок – 12 месяцев с даты продажи через розничную торговую сеть.
- ♦ В случае отсутствия штампа магазина в гарантийном и отрывных талонах, гарантийный срок исчисляется с даты изготовления.
- ♦ Срок хранения телевизоров – 2 года с даты изготовления.
- ♦ Гарантийный срок продлевается на время, в течение которого телевизор не использовался Вами из-за обнаруженных дефектов и находился в ремонте.
- ♦ Указанное время исчисляется с даты поступления от Вас заявки на ремонт до даты завершения ремонта.
- ♦ В течение гарантийного срока Вы имеете право на бесплатное техническое обслуживание телевизора, а в случае неисправности – на бесплатный ремонт по предъявлению гарантийного талона и при сохранности пломб на телевизоре.
- ♦ По окончании гарантийного срока техническое обслуживание и ремонт проводится за Ваш счет.
- ♦ Обмен телевизора осуществляет торговое предприятие на основании справки, выданной ремонтной организацией, осуществляющей гарантийное обслуживание, в соответствии с законодательством о защите прав потребителей.
- ♦ Телевизоры, приобретенные не через розничную торговую сеть, обмену не подлежат.
- ♦ Телевизоры, приобретенные юридическими лицами, подлежат гарантийному обслуживанию в соответствии с договором, заключенным между юридическим лицом и изготовителем.
- ♦ Техническое обслуживание и ремонт телевизора в течение гарантийного срока выполняет предприятие сервиса, информацию о котором обязан сообщить продавец по месту продажи телевизора.
- ♦ При нарушении пломб на телевизоре, механических повреждениях телевизора или ПДУ, нарушении правил Руководства по эксплуатации, а также при попадании внутрь телевизора или ПДУ посторонних предметов, жидкостей, насекомых, телевизор или ПДУ с гарантии снимается и ремонт производится за Ваш счет.

13 СОДЕРЖАНИЕ ПРЕДПРОДАЖНОЙ ПОДГОТОВКИ

- ♦ Распаковать телевизор, обратив внимание на целостность упаковки.
- ♦ Проверить комплектность телевизора согласно разделу КОМПЛЕКТ ПОСТАВКИ настоящего Руководства. При обнаружении некомплектной поставки составить акт установленной формы.
- ♦ Проверить правильность заполнения гарантийных документов: сверить номер телевизора с номером, указанным в гарантийном талоне на телевизор.
- ♦ Проверить наличие и целостность пломбы, находящейся со стороны кожуха.
- ♦ Подключить телевизор к антенне и сети на специально оборудованном рабочем месте.
- ♦ Произвести настройку телевизора.
- ♦ Проверить работоспособность всех функций телевизора.
- ♦ Запакетовать телевизор.

ПРИЛОЖЕНИЯ: гарантийный талон;
перечень сервисных организаций.

10 ПРИЕМ ТЕЛЕТЕКСТА

♦ Для приема телетекста переключите телевизор на программу, которая содержит эту информацию.

- ♦ Включите телетекст, нажав кнопку **ТХТ** ПДУ.
- ♦ Кнопкой **CANCEL** ПДУ во время поиска страницы телетекста можно включить просмотр телевизионной программы. Повторное нажатие кнопки **CANCEL** выключает этот режим.
- ♦ Режим микширования, при котором на телевизионное изображение накладывается страница телетекста, включают/выключают кнопкой **MIX** ПДУ.
- ♦ Для выбора языка телетекста, войдите в меню **ДОПОЛНИТЕЛЬНО**, установите курсор на строку **ТЕЛЕТЕКСТ** и кнопками **◀/▶** выберите нужный язык отображаемого телетекста.
- ♦ В случае отсутствия на выбранном канале сигналов телетекста, на экране появляется сообщение об этом.

♦ **Выбор страницы телетекста** можно осуществлять:
– последовательным нажатием цифровых кнопок **0...9** на ПДУ, соответствующих номеру страницы;
– кнопкой **INDEX** – включение индексной страницы раздела телетекста;
– кнопками **▲ / ▼**, **▲ CH/CH ▼** – переключение страниц по кольцу;
– цветными кнопками ПДУ в соответствии с подсказкой внизу страницы (**КРАСНАЯ, ЗЕЛЕНАЯ, ЖЕЛТАЯ** и **СИНЯЯ**).

♦ **Выбор подстраниц.** Некоторые страницы телетекста могут содержать подстраницы. Вверху экрана отображается информация о количестве подстраниц на выбранной странице телетекста. Нажмите кнопку **SUBPAGE** и наберите цифровыми кнопками ПДУ номер нужной Вам подстраницы. Повторное нажатие кнопки **SUBPAGE** выключает режим выбора подстраниц.

♦ **Увеличение высоты символов.** Последовательное нажатие кнопки **SIZE** увеличивает верхнюю часть страницы телетекста, нижнюю часть и возвращает к обычному виду изображения.

♦ **Отображение скрытой информации.** Последовательное нажатие кнопки **REVEAL** включает/выключает отображение скрытой информации (если она имеется в принимаемом сигнале телетекста).

♦ **Удержание страницы.** Последовательное нажатие кнопки **HOLD** включает/выключает режим удержания быстро меняющейся информации на экране.

♦ Выключите телетекст кнопкой **ТХТ** или **EXIT**.

11 ТЕХНИЧЕСКОЕ ОБСЛУЖИВАНИЕ

♦ В целях повышения надежности эксплуатации и обеспечения пожаробезопасности, не реже одного раза в три года, обязательно ввывайте специалиста предприятия сервиса для профилактического осмотра и проведения регламентных работ с отметкой в гарантийном талоне.

♦ Техническое обслуживание телевизора в течение гарантийного срока выполнит предприятие сервиса по Вашему вызову бесплатно.

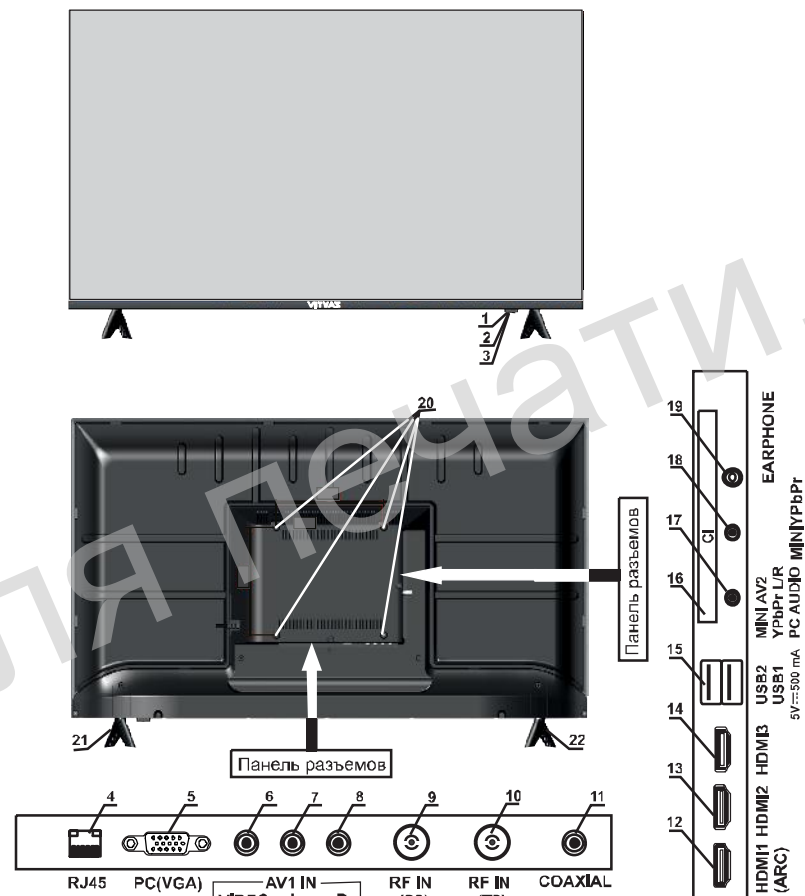

1 – окно фотоприемника; 2 – индикатор режимов работы телевизора; 3 – кнопка-джойстик; 4 – вход **RJ45** для подключения к сети Интернет; 5 – вход **PC(VGA)** для подключения видеосигнала с компьютера; 6 – вход видео **VIDEO**; 7 – вход звука **L**; 8 – вход звука **R**; 9 – гнездо для подключения спутниковой антенны **RF IN (S2)**; 10 – гнездо для подключения антенны эфирного или кабельного телевидения **RF IN (T2)**; 11 – коаксиальный цифровой выход звука **COAXIAL**; 12 – мультимедийный вход высокого разрешения **HDMI1 (ARC)**, поддерживающий функцию **ARC**; 13 – мультимедийный вход высокого разрешения **HDMI2**; 14 – мультимедийный вход высокого разрешения **HDMI3**; 15 – разъемы **USB1**, **USB2** для подключения внешнего накопителя с флэш-памятью или периферийных устройств; 16 – слот **CI** для подключения CA-модуля или CA-модуля с картой условного доступа; 17 – комбинированный мини-разъем **MINI AV2 Y/Pb/Pr L/R/PC AUDIO**; 18 – компонентный мини-разъем **MINI Y/Pb/Pr**; 19 – гнездо для подключения наушников **EARPHONE**; 20 – резьбовые отверстия для крепления настенного кронштейна; 21 – опорная ножка правая; 22 – опорная ножка левая.

Рисунок 1

ПРИМЕЧАНИЕ – Внешний вид и дизайн телевизоров могут быть изменены без предварительного уведомления.

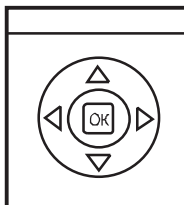

- ◆ Кнопка-джойстик (см. рис. 1, поз.3) выполняет следующие функции:
 - **переключение из дежурного режима в рабочий и обратно** – кратковременно нажмите пальцем кнопку-джойстик один раз и отпустите ее;
 - **регулировка уровня громкости** – не нажимая, сдвигайте пальцем кнопку-джойстик влево (уменьшение громкости) или вправо (увеличение громкости);
 - **переключение каналов** – не нажимая, сдвигайте пальцем кнопку-джойстик от себя (уменьшение номера канала) или к себе (увеличение номера канала).

5.2 КРЕПЛЕНИЕ ОПОРНЫХ НОЖЕК К ТЕЛЕВИЗОРАМ И ТЕЛЕВИЗОРОВ НА СТЕНЕ

ВНИМАНИЕ! Все операции по установке опорных ножек на телевизор и креплению телевизора на стене производить вдвоем с особой осторожностью, не прилагая чрезмерных усилий. Используйте ручную отвертку, а не электрический шуруповерт.

Производитель не несет ответственности за любые поломки или травмы, вызванные неправильной установкой или неправильным обращением с телевизором.

Перед снятием (установкой) опорных ножек и кронштейна отключите вилку сетевого шнура от розетки электросети.

Обязательно следуйте приведенным ниже инструкциям. Неправильная установка опорных ножек, кронштейна на корпусе телевизора, крепление телевизора на стене и использование винтов, отличных от входящих в комплект поставки, – все это может привести к повреждению или падению телевизора.

◆ Крепление опорных ножек на телевизор.

ВНИМАНИЕ! Для обеспечения устойчивости телевизора, соблюдайте правильность установки опорных ножек. Опорные ножки должны располагаться таким образом, чтобы их большая выступающая часть находилась со стороны экрана. Неправильно установленные опорные ножки могут привести к опрокидыванию телевизора.

- Телевизор расположите на ровной горизонтальной поверхности лицевой стороной вниз, приняв меры (подстелите какую-нибудь ткань), препятствующие повреждению экрана.

- На нижнюю часть корпуса телевизора в соответствии с рисунком 2 поочередно установите опорные ножки. Большая выступающая часть ножек должна находиться со стороны экрана. Закрепите винтами из комплекта поставки: **32L** – 4x18 (4 шт); **43L** – 4x16 (4 шт).



Рисунок 2

6 Для корректного отображения информации о воспроизводимом файле на русском языке необходимо, чтобы метаданные файла (тэги) были сохранены в формате ID3v2.4 (кодировка UTF-8). Помнить формат и кодировку тэгов можно с помощью специальных программ (EasyTag, MP3tag и т.п.).

7 Запрещается отсоединять USB-носитель во время чтения файлов, в противном случае возможно повреждение файлов.

8 Во время выполнения некоторых задач из-за различий в совместимости устройств и стабильности их работы телевизор может «зависнуть» на время чтения файлов.

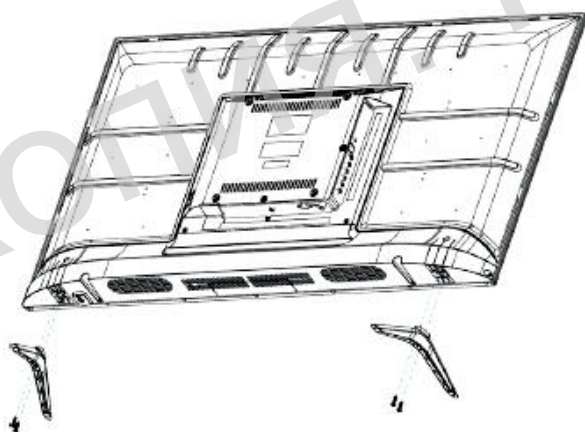
Если телевизор перестал работать на длительное время или на экране появилось сообщение об ошибке, это может означать, что произошел системный сбой. В этом случае рекомендуется выключить и снова включить телевизор.

ВНИМАНИЕ! В результате непредвиденного сбоя информация, записанная в память USB-носителя, может быть потеряна, поэтому рекомендуется сохранять резервные копии важных файлов.

9.1.1 Управление проигрыванием файлов

- ◆ Кнопками ◀/▶, ▲/▼ выберите файл и кнопкой ENTER / ЦУ включите его проигрывание.
- ◆ Управление проигрыванием файлов осуществляется кнопками ЦДУ:
 - ▶| – пауза/пуск проигрывания;
 - – остановка проигрывания файлов;
 - ◀◀ – ускоренная перемотка назад;
 - ▶▶ – ускоренная перемотка вперед;
 - ◀ – переход к предыдущему файлу;
 - ▶ – переход к следующему файлу.

Во время проигрывания файлов нажмите кнопку MENU, кнопкой ▼ выберите строку, нажмите кнопку ENTER и выполните дополнительные настройки проигрывания файлов:

- ВИДЕО – список файлов, режим повтора, формат изображения, выбор аудиодорожки, субтитров, языка и просмотр информации о файле;
- МУЗЫКА – список файлов, режим повтора, просмотр информации о файле;
- ФОТО – список файлов, режим повтора, выбор интервала просмотра одного фото, формата изображения, поворот против часовой и по часовой стрелке, выбор файла и установка в качестве обоев на рабочий стол, просмотр информации о файле.

- Текстовые файлы с расширением .txt можно только просмотреть. Используйте средство просмотра HTML. Во время чтения текста перелистывайте страницы кнопками ▲/▼ или ▲CH/CH▼.

- Остановка проигрывания файлов – кнопкой ■ или кнопкой EXIT.

ВНИМАНИЕ! Если функциональность приложения МУЛЬТИМЕДИА не соответствует Вашим требованиям, Вы можете установить подходящий медиаплеер, выбрав вкладку МАГАЗИН ПРИЛОЖЕНИЙ в разделе APPS режима SMART TV.

9.2 РЕДАКТИРОВАНИЕ ФАЙЛОВ МУЛЬТИМЕДИА

- ◆ Включите меню МЕДИАЦЕНТР, кнопками ▲/▼ выберите нужный USB-носитель или внутреннюю память телевизора, раздел, затем выберите папку или файл. Выбранная папка или файл подсвечиваются. Кнопкой MENU включите меню, содержащее команды, доступные в данный момент для конкретной папки или файла.

- В соответствии с этими командами можно редактировать записанные файлы, очищать и переносить их с одного диска на другой.

- **Переименование файла.** Выделите файл или папку с файлами, нажмите кнопку MENU, выберите команду ИЗМЕНИТЬ ИМЯ и нажмите кнопку ENTER. Включится меню ИЗМЕНИТЬ ИМЯ. Нажмите кнопку ENTER. С помощью кнопок виртуальной клавиатуры наберите новое имя с учетом оставленного неизменным расширения (например, .jpg, .avi, .mp3), закройте виртуальную клавиатуру, переместите курсор на вкладку OK и нажмите кнопку ENTER.



– АВТОМАТИЧЕСКОЕ ВЫКЛЮЧЕНИЕ УСТРОЙСТВ – отключение внешних устройств при выключении телевизора;

– ARC – выход цифрового звука на внешние динамики. Функция доступна только при соединении через разъем **HDMI1 (ARC)** и только когда телевизор подсоединен к AV-ресиверу с поддержкой ARC.





• Установив курсор на строку УСТРОЙСТВА и включив меню, можно выбрать внешнее устройство из числа подключенных по HDMI к телевизору.

9 ФУНКЦИЯ МУЛЬТИМЕДИА

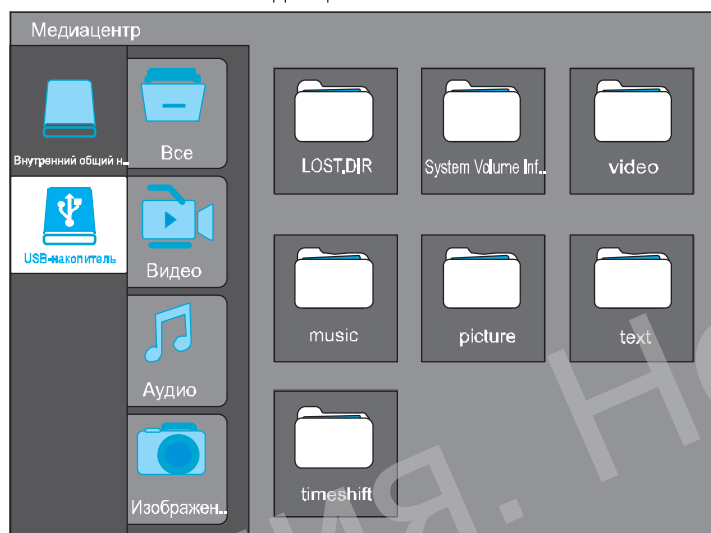
9.1 ПРОИГРЫВАНИЕ ФАЙЛОВ В РЕЖИМЕ МУЛЬТИМЕДИА

♦ Нажмите кнопку  ПДУ. На экране отобразится ГЛАВНАЯ СТРАНИЦА режима **SMART TV**. Нажмите сначала кнопку , затем кнопкой  переместите курсор на вкладку МУЛЬТИМЕДИА и нажмите **ENTER**. Включится меню МЕДИАЦЕНТР.



• В меню МЕДИАЦЕНТР кнопками  /  выберите нужный USB-носитель или внутреннюю память телевизора. Затем нажмите кнопку  и кнопками  /  выберите раздел меню МЕДИАЦЕНТР: ВСЕ, ВИДЕО, АУДИО, ИЗОБРАЖЕНИЕ. При выборе раздела ВСЕ можно проигрывать файлы видео, музыки, фото и текста (только с расширением .txt).

ПРИМЕЧАНИЯ

1 Телевизор поддерживает большинство USB-носителей и жестких дисков стандарта USB2.0. Если носитель или жесткий диск не распознаны телевизором, это не является неисправностью телевизора.

2 USB-разъемы телевизора поддерживают напряжение 5 В и максимальный ток 500 мА.

3 Подключаемые USB-носители должны быть отформатированы в файловые системы FAT16, FAT32, NTFS.

4 Некоторые носители используют нестандартный USB протокол. Это может помешать их корректному распознаванию телевизором, что не является неисправностью.

5 Скорость чтения информации зависит от типа носителя и объема памяти. Если скорость чтения низкая, это не является неисправностью телевизора.

♦ Крепление телевизора на стене.

ПРИМЕЧАНИЕ– В связи с расположением панели разъемов при креплении телевизора на стену следует убедиться, что между кожухом телевизора и стеной имеется достаточное расстояние для прокладки соединительных кабелей.

• Телевизор расположите на ровной горизонтальной поверхности лицевой стороной вниз, приняв меры (подстелите какую-нибудь ткань), препятствующие повреждению экрана. Затем выкрутите винты (рисунки 2), крепящие опорные ножки к корпусу телевизора.

• Крепление телевизора к стене осуществляют с помощью специального кронштейна, приобретаемого отдельно и не входящего в комплект поставки телевизоров.

На кожухе телевизора настенный кронштейн крепится винтами, вкручиваемыми в четыре резьбовых отверстия (рис. 1, поз.20). Рекомендуемый размер винтов: **32L** – M4x6; **43L** – M4x8.

Размеры кронштейна, в зависимости от модели телевизора, определяются расстоянием между резьбовыми отверстиями (см. рисунок 3).



Рисунок 3 – Размеры для выбора настенного кронштейна

♦ Перед включением телевизора, во избежание неравномерного формирования изображения на экране, убедитесь, что он расположен вертикально.

ВНИМАНИЕ! При возникновении затруднений, связанных со снятием (установкой) опорных ножек, а также с креплением телевизора на стену, следует обратиться к специалистам сервисной службы. Данная услуга является платной.

5.3 ПОДКЛЮЧЕНИЕ ВНЕШНИХ УСТРОЙСТВ К ТЕЛЕВИЗОРАМ

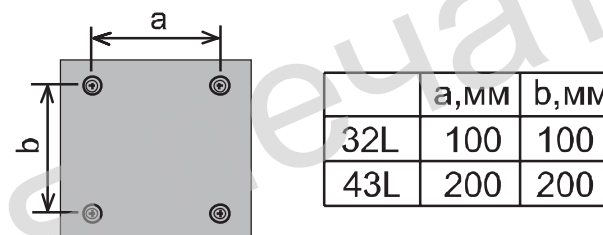
ВНИМАНИЕ! Перед выполнением любых подключений обязательно выключайте телевизор и все внешние устройства. Надежно подключайте соединительные кабели к разъемам. Внимательно прочитайте руководство по эксплуатации на каждое внешнее устройство для выяснения возможных способов подключения. Это поможет достичь наилучшего качества звука и изображения и максимально использовать технические возможности телевизора и подключаемого устройства.

♦ Выполните необходимые подключения внешних устройств к телевизору в соответствии с рекомендациями таблицы 2



ВНИМАНИЕ! Подключение кабелей осуществляйте с учетом цветовой маркировки разъемов.

Таблица 2

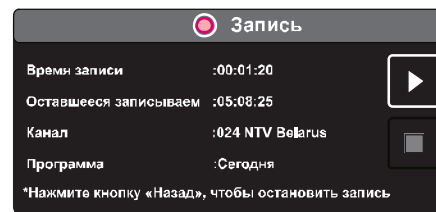
Разъем	Подключаемое устройство	Подключение	Примечания
RF IN (S2)	Антенна для приема цифрового спутникового телевидения	Спутниковая антенна	См. раздел ПОДСОЕДИНЕНИЕ АНТЕННЫ К ТЕЛЕВИЗОРУ
RF IN (T2)	Антенна для приема цифрового эфирного или кабель цифрового кабельного телевидения	Радиочастотный кабель 75 Ом	
AV1 IN VIDEO L R	1 Тюнер, видеоманитонфон, DVD-плеер/рекордер, игровая консоль, видеокамера	1 Кабель AV	Композитный разъем
	2 Персональный компьютер (звуковой сигнал, аналоговое подключение)	2 Аудиокабель или стереофонический кабель	
MINI AV2 YPbPr L/R PC AUDIO	1 Тюнер, видеоманитонфон, DVD-плеер/рекордер, игровая консоль, видеокамера	Переходной кабель AV	Композитный мини разъем
MINI YPbPr	Тюнер, видеоманитонфон, DVD-плеер/рекордер	Переходной кабель YUV (видеосигнал) + аудиокабель (звуковой сигнал)	Компонентный мини разъем. Звук подается на композитный мини разъем MINI AV2 через переходной кабель AV
HDMI1 (ARC) HDMI2 HDMI3	1 Тюнер, плеер-рекордер Blu-ray, DVD-плеер/рекордер, игровая консоль. 2 Персональный компьютер (цифровое подключение)	Кабель HDMI/HDMI или кабель DVI/HDMI + стереофонический аудиокабель	Видеокарта ПК должна в точности соответствовать стандарту VESA 60 Hz
CI	СА-модуль или СА-модуль с картой условного доступа (CAM-модуль)	-	



♦ **Прямая запись на USB-носитель.** Выберите канал для записи, дождитесь начала передачи и нажмите кнопку **RECORD** ПДУ. Включится меню **ЗАПИСЬ**, затем кратковременно на экране отобразится символ .

В процессе записи, нажав кнопку **▶** ПДУ, включите отображение меню **ЗАПИСЬ**. Нажмите кнопку **▶** еще раз и просмотрите записываемую передачу в фоновом режиме записи. Переместите курсор с вкладки  на вкладку , нажмите кнопку **ENTER**. Таким образом, Вы выйдете из просмотра фонового режима записи.

Для завершения записи кнопкой **ENTER** включите отображение полного меню **ЗАПИСЬ**, затем нажмите кнопку **EXIT** и подтвердите остановку записи.

♦ **Просмотр записей на USB-носителе.** В меню PVR установите курсор на строку СПИСОК ЗАПИСЕЙ и нажмите кнопку **ENTER**. Выберите запись и включите ее просмотр.

ВНИМАНИЕ! Просмотреть можно только те записи, которые выполнены на данном телевизоре.

Во время просмотра кнопкой **▶** можно включить паузу/пуск проигрывания, кнопкой **■** или кнопкой **EXIT** остановить проигрывание, кнопками **▲/▼** выбирать предыдущую/следующую запись, а кнопками **◀/▶** выполнить перемотку. Нажав кнопку **MENU**, можно выбрать язык аудио или язык субтитров при условии, что они имеются в записи.

При необходимости, в меню СПИСОК ЗАПИСЕЙ ненужные записи можно удалить. Установите курсор на запись и длительно нажмите кнопку **ENTER**. На экране появляется запрос на подтверждение удаления. Выберите нужную Вам вкладку и нажмите кнопку **ENTER**.

♦ **Функция TimeShift (отложенный просмотр).** Функция позволяет временно приостанавливать просмотр передачи, а затем продолжать его с того же места. При выключении функции записанные данные стираются.

• Нажмите кнопку **TSHIFT** ПДУ. На экране телевизора во время работы функции TimeShift отображается символ .

Кнопкой **ENTER** можно включить панель управления проигрыванием. Кнопкой **▶** можно включить паузу/пуск проигрывания, кнопками **◀/▶** осуществляется перемотка, кнопкой **■** или кнопкой **EXIT** остановить проигрывание. На запрос об остановке функции выберите вкладку **OK** и нажмите кнопку **ENTER**.

8.14 ФУНКЦИЯ HDMI CEC

♦ Функция HDMI CEC позволяет управлять пультом от телевизора работой внешних устройств, подключенных к HDMI-входам телевизора.



• Включите меню **ДОПОЛНИТЕЛЬНО**, установите курсор на строку **НАСТРОЙКИ HDMI CEC** и нажмите кнопку **ENTER**.

Курсор установлен на строке **CEC**. Одной из кнопок **◀/▶** активируйте меню.

• В строках меню **CEC** можно включить выполнение следующих функций:
– **АВТОМАТИЧЕСКОЕ ВКЛЮЧЕНИЕ** – включение телевизора при включении внешних устройств;

8.13 ФУНКЦИЯ PVR

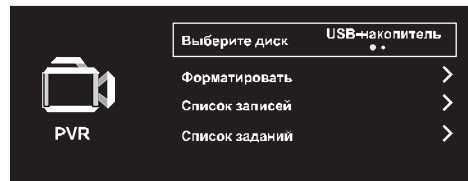

♦ Включите меню ДОПОЛНИТЕЛЬНО и нажмите кнопку **ENTER**. В меню PVR курсор установлен на строке **ВЫБЕРИТЕ ДИСК**.

♦ **Выбор диска.** Если у Вас подключены к телевизору два USB-носителя, то последовательно нажимая кнопку **▶**, выберите нужный Вам.

♦ **Форматирование USB-носителя.** Выберите USB-носитель, переместите курсор на строку **ФОРМАТИРОВАТЬ** и нажмите кнопку **ENTER**. На экране телевизора появляется запрос на подтверждение форматирования. Переместите курсор на вкладку **ОК** и нажмите кнопку **ENTER**. **ВНИМАНИЕ!** При форматировании все данные с USB-носителя будут удалены.

♦ **Запланированные установки для записи и переключения по таймеру.** Переместите курсор на строку **СПИСОК ЗАДАНИЙ** и нажмите кнопку **ENTER**.

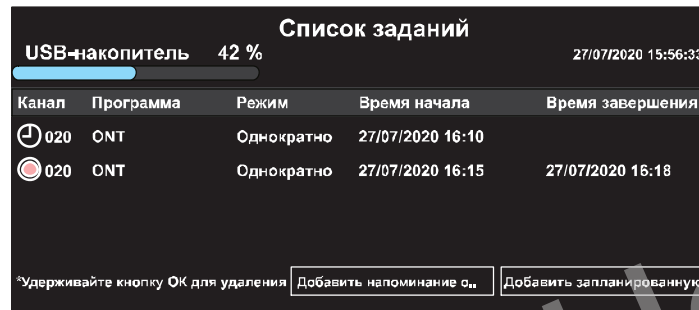

В меню **СПИСОК ЗАДАНИЙ** установите курсор на одну из вкладок **ДОБАВИТЬ НАПОМИНАНИЕ** О ЗАПЛАНИРОВАННОМ или **ДОБАВИТЬ ЗАПЛАНИРОВАННУЮ ЗАПИСЬ**, нажмите кнопку **ENTER** и введите в меню **НАСТРОЙКА НАПОМИНАНИЯ** или **НАСТРОЙКА ЗАПИСИ** следующие установки.

– **РЕЖИМ** – выберите один из режимов переключения: **ОДНОКРАТНО**, **ЕЖЕНЕДЕЛЬНО**, **ЕЖЕДНЕВНО**;

– **КАНАЛ** – выберите нужный Вам канал;

– **ВРЕМЯ НАЧАЛА** – нажмите кнопку **▶**, затем с помощью кнопок **▲/▼** и **▶** установите дату и время начала записи, подтвердите кнопкой **ENTER**;

– **ВРЕМЯ ЗАВЕРШЕНИЯ** (только в меню **НАСТРОЙКА ЗАПИСИ**) – нажмите кнопку **▶**, затем с помощью кнопок **▲/▼** и **▶** установите дату и время окончания записи, подтвердите кнопкой **ENTER**.

Переместите курсор на вкладку **ОК** и нажмите кнопку **ENTER**.

В меню **СПИСОК ЗАДАНИЙ** Вы можете удалить введенные установки. Кнопками **▲/▼** выберите строку с установками, которые хотите удалить, и длительно нажмите кнопку **ENTER**. Появляется запрос на удаление. Переместите курсор на вкладку **ОК** и нажмите кнопку **ENTER**.

Продолжение таблицы 2

Разъем	Подключаемое устройство	Подключение	Примечания
RJ45	–	–	См. раздел ПОДКЛЮЧЕНИЕ ДОМАШНЕЙ СЕТИ И СЕТИ ИНТЕРНЕТ
PC(VGA)	Персональный компьютер (видеосигнал, аналоговое подключение)	Кабель VGA или переходной кабель DVI/RGB	Видеокарта ПК должна в точности соответствовать стандарту VESA 60 Hz Звук подается на композитный мини разъем MINI AV2 через переходной кабель AV
USB 2 USB 1 5V = 500mA	USB-носители	USB-накопители, не более 2 Тб	Поддерживаемые файловые системы FAT, FAT32, NTFS
COAXIAL	Цифровой усилитель звука	Коаксиальный аудиокабель	После подключения устройства в строке ЦИФРОВОЙ АУДИОВЫХОД подменю БОЛЬШЕ меню ЗВУК необходимо выбрать одну из опций
EARPHONE	Наушники	–	Номинальное сопротивление наушников должно быть от 32 до 200 Ом
ПРИМЕЧАНИЕ – Перед использованием наушников рекомендуется уменьшить громкость телевизора.			

5.4 ПОДСОЕДИНЕНИЕ АНТЕННЫ К ТЕЛЕВИЗОРАМ

♦ Установите телевизор согласно рекомендациям, изложенным в подразделе **РАЗМЕЩЕНИЕ И ПРОСМОТР**.

♦ Вставьте штекер антенны в разъем телевизора **RF IN (T2)** и (или) **RF IN (S2)**.

ВНИМАНИЕ! Информацию по подключению и настройке спутниковой антенны должен предоставить продавец или провайдер спутникового телевидения в Вашем регионе.

Ниже приведены рекомендации по подключению антенны для приема эфирного и кабельного телевидения.

- Для обеспечения качественного приема телевизионного сигнала рекомендуется использовать коллективную антенну, обеспечивающую прием сигнала в Вашей местности.

- Для уверенного приема используйте коаксиальный радиочастотный кабель с волновым сопротивлением 75 Ом.

ВНИМАНИЕ! При использовании наружной индивидуальной антенны необходимо установить громоотвод.

- Для приема сигналов цифрового эфирного телевидения, подключите антенну, обеспечивающую прием сигнала в Вашей местности, направив ее в сторону ретранслятора. Настройте телевизор на прием цифровых каналов согласно подразделу 8.2 ПЕРВОНАЧАЛЬНАЯ НАСТРОЙКА НА ТЕЛЕКАНАЛЫ.

- Если Вам не удалось получить качественное изображение и звук, выполните поочередно следующие операции:

- 1) установите антенну на максимально возможной высоте;
 - 2) попробуйте направлять антенну на высокие строения, трубы, деревья, лес или горы, поскольку хорошо принимается и отраженный цифровой сигнал;
 - 3) попробуйте настроить Ваш телевизор в ручном режиме. Для ручной настройки необходимо знать номера телевизионных каналов, на которых работает телевидение в Вашей местности. В различных регионах эти номера отличаются, поэтому мы не можем указать их в данном Руководстве;
 - 4) проверьте качество разъемов и антенного кабеля. При наличии повреждений, устраните их.
- Если телевизор после проведенных выше операций не настроился, значит, прием невозможен. Причин этого много: от неисправности ретранслятора или профилактических работ до наличия помехи в эфире. Попробуйте настроить Ваш телевизор позже.

5.5 ПОДКЛЮЧЕНИЕ СА-МОДУЛЯ

- Для приема кодированных цифровых каналов в слот **CI** телевизора должен быть установлен СА-модуль или СА-модуль с картой условного доступа (поддержка **CI**, **CI+**).

ВНИМАНИЕ! СА-модуль (или САМ (Conditional Access Module)) предоставляется оператором цифрового телевидения с указанием правил установки и пользования, касающихся конкретного модуля.

- В настоящем Руководстве приведены ОБЩИЕ ПРАВИЛА установки СА-модуля или СА-модуля с картой условного доступа.

ВНИМАНИЕ! Установка или извлечение СА-модуля или СА-модуля с картой условного доступа в (из) слот (а) **CI** производится только при отключенном от электросети телевизоре.

- **ОСТОРОЖНО**, не прилагая существенных усилий, вставьте СА-модуль или СА-модуль со вставленной картой условного доступа стороной с контактами вперед в слот **CI** телевизора (рисунки 1, поз. 1б).

8.11 НАСТРОЙКА ТАЙМЕРОВ

- Включите меню **ДОПОЛНИТЕЛЬНО**, переместите курсор на строку **НАСТРОЙКИ ТАЙМЕРА** и нажмите кнопку **ENTER**.



- **Время отображения экранных меню.** Установите курсор на строку **ТАЙМЕР OSD** и, последовательно нажимая кнопки **◀** или **▶**, выберите время отображения меню на экране телевизора. При выборе позиции **ВЫКЛ.**, меню с экрана снимается только кнопкой **EXIT**.

- **Таймер переключения в дежурный режим.** Установите курсор на строку **ТАЙМЕР** и, последовательно нажимая кнопки **◀** или **▶**, выберите время, по истечении которого телевизор переключится в дежурный режим.

За 1 мин до переключения в дежурный режим на экране телевизора отобразится сообщение об оставшемся времени. При необходимости, нажатием любой кнопки ПДУ можно остановить таймер обратного отсчета. Выбор позиции **ВЫКЛ.** отменяет действие таймера.

8.12 УСТАНОВКИ ЭКОНОМИИ ЭЛЕКТРОЭНЕРГИИ

- **Автовыключение.** В меню **НАСТРОЙКИ ТАЙМЕРА** (см. пункт 8.11 НАСТРОЙКА ТАЙМЕРОВ) установите курсор на строку **АВТ.ОТКЛЮЧЕНИЕ**. Последовательно нажимая кнопки **◀** или **▶**, выберите время, по истечении которого телевизор будет переключаться в дежурный режим при условии его неактивного использования (не нажимались кнопки ПДУ или кнопка-джойстик).

За некоторое время до переключения в дежурный режим на экране телевизора отобразится сообщение об оставшемся времени. При необходимости, нажатием любой кнопки ПДУ можно остановить таймер обратного отсчета.

- **Экономичный режим энергопотребления.** В меню **ДОПОЛНИТЕЛЬНО** установите курсор на строку **РЕЖИМ** и, последовательно нажимая кнопки **◀** и **▶**, выберите одну из опций:

- **ДОМ** – настройки телевизора, использующиеся в этом режиме помогают экономить электроэнергию, а также увеличивают срок службы экранной панели, поскольку процесс выгорания экрана идет медленнее;

- **МАГАЗИН** – рекомендуется использовать кратковременно, в качестве демонстрационного. Например, продавцом при проверке функциональных возможностей телевизора.

- **Автоматическое переключение телевизора в дежурный режим при отсутствии входного сигнала** в течение 15 мин.

За 1 мин до переключения в дежурный режим на экране телевизора отобразится сообщение об оставшемся времени. При необходимости, нажатием любой кнопки ПДУ можно остановить таймер обратного отсчета.

ВНИМАНИЕ! Даже после завершения телевизионного вещания, эта функция может не работать из-за помех от других телевизионных станций или других сигналов.

ВНИМАНИЕ! Установка возрастного ограничения на просмотр срабатывает в том случае, если в принимаемом цифровом сигнале имеется соответствующая информация.

• **Блокировка клавиатуры.** Установите курсор на строку БЛОКИРОВКА КЛАВИАТУРЫ и нажмите кнопку **ENTER**. Блокируется управление телевизором посредством кнопки-джойстика, за исключением выполнения функции переключения в дежурный режим. На экране телевизора появляется сообщение БЛОК КЛАВИАТУРЫ.

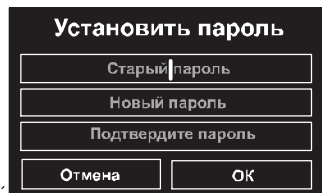

• **Изменение пароля.** Установите курсор на строку ИЗМЕНИТЬ ПАРОЛЬ и нажмите кнопку **ENTER**.

В соответствии с подсказками введите старый пароль, затем новый и подтвердите ввод нового пароля.

ВНИМАНИЕ! Запомните или запишите его! Если Вы забыли выбранный Вами пароль – обратитесь в службу сервиса.

• **Снятие блокировки.** Войдите в меню БЛОКИРОВКА и в строке БЛОК СИСТЕМЫ кнопкой **ENTER** выключите блокировку.

8.10 ДОПОЛНИТЕЛЬНЫЕ НАСТРОЙКИ

♦ Включите меню ДОПОЛНИТЕЛЬНО.

ВНИМАНИЕ! Меню ДОПОЛНИТЕЛЬНО приведено на рисунке в полном объеме.



• **Режим СИНИЙ ЭКРАН.** По умолчанию, режим СИНИЙ ЭКРАН выключен. Кнопкой **ENTER** включите этот режим – при отсутствии входного сигнала экран телевизора будет светиться синим цветом.

• **Выбор языка телетекста.** Установите курсор на строку ТЕЛТЕКСТ и кнопками ◀▶ выберите нужный язык отображаемого телетекста.

• **Выбор языка звукового сопровождения.** В строках 1 ЯЗЫК АУДИО и 2 ЯЗЫК АУДИО выберите основной и дополнительный языки звукового сопровождения.

Если телеканал транслируется на нескольких языках, автоматически будет использоваться 1 ЯЗЫК АУДИО, при его отсутствии – 2 ЯЗЫК АУДИО.

ПРИМЕЧАНИЕ – В режиме цифрового телевидения кнопка **AUDIO** ПДУ позволяют напрямую выбрать язык звукового сопровождения.

• **Выбор языка субтитров.** В строках 1 ЯЗЫК СУБТИТРОВ и 2 ЯЗЫК СУБТИТРОВ выберите основной и дополнительный языки субтитров. Если телеканал транслирует субтитры на нескольких языках, автоматически будет использоваться 1 ЯЗЫК СУБТИТРОВ, при его отсутствии – 2 ЯЗЫК СУБТИТРОВ.

ПРИМЕЧАНИЕ – В режиме цифрового телевидения кнопка **SUBTITLE** ПДУ позволяет напрямую выбрать язык субтитров.

• **Сброс меню.** Установите курсор на строку СБРОС МЕНЮ и нажмите кнопку **ENTER**. На экране появляется предупреждение СБРОС МЕНЮ. ВСЕ ТЕКУЩИЕ НАСТРОЙКИ БУДУТ СБРОШЕНЫ. ОТМЕНА. ОК. Выберите одну из позиций и нажмите кнопку **ENTER**.

При выборе позиции ОК, все пользовательские настройки будут сброшены и восстановлены заводские.

Логотип на лицевой стороне CA-модуля должен быть направлен наружу от задней стороны телевизора (см. рисунок 4). Убедитесь, что модуль полностью вставлен в слот CI. Включите телевизор.



Рисунок 4 – Установка CA-модуля

ПРИМЕЧАНИЕ – При первом подключении CA-модуля иногда требуется время для проверки лицензионного ключа, поэтому изображение некоторых элементов может отсутствовать.

• При условии правильной установки модуля на экране телевизора отобразится информация о наличии или включении модуля. Вид и содержание информационного сообщения зависит от программного обеспечения (ПО) телевизора.

• После установки CA-модуля или CA-модуля с картой условного доступа в меню телевизора активируются пункты, содержащие настройки и сведения об установленном модуле. Название и нахождение этих пунктов в меню определяется ИО Вашего телевизора.

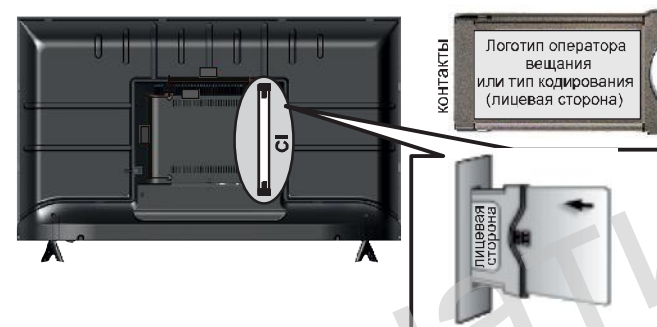
• Настройте телевизор на прием какого-либо канала из пакета кодированных согласно подразделу 8.2 ПЕРВОНАЧАЛЬНАЯ НАСТРОЙКА НА ТЕЛЕКАНАЛЫ.

• Не рекомендуется извлекать CA-модуль или CA-модуль с картой условного доступа из слота CI телевизора, или карту условного доступа из CA-модуля без крайней необходимости.

ПРИМЕЧАНИЕ – При возникновении затруднений по работе с CA-модулем обращайтесь к оператору цифрового телевидения или в службу сервиса.

5.6 ПОДКЛЮЧЕНИЕ ДОМАШНЕЙ СЕТИ И СЕТИ ИНТЕРНЕТ

♦ Для использования сервисов Интернет и домашней сети, подключите телевизор через модем или точку доступа. Подключение может быть проводным или беспроводным. После подключения произведите настройку в соответствии с разделом 7 настоящего Руководства.

ПРИМЕЧАНИЯ

1 Использовать одновременно проводное и беспроводное подключение невозможно. Используйте только один тип подключения.

2 Беспроводное сетевое подключение и скорость передачи данных не гарантируется для условий жилого района. Сигнал может быть плохим или отсутствовать, а так же возможно снижение скорости передачи данных:

- при использовании в зданиях, построенных из бетона, железобетона или металла;
- при нахождении рядом с предметами, препятствующими распространению сигнала;
- при одновременном использовании с другими беспроводными устройствами, работающими на той же частоте. Не рекомендуется отключить неиспользуемые устройства;
- при использовании рядом с микроволновыми печами и другими устройствами, создающими магнитные поля, электростатические заряды или электромагнитные помехи.

3 Для воспроизведения потокового видео необходимо устойчивое подключение к Интернету, поэтому рекомендуется использовать проводное соединение.

♦ **Проводное подключение.** Включите модем. Соедините выход модема (или порт сети) и разъем **RJ45** телевизора кабелем RJ-45, приобретаемым отдельно.



Рисунок 5 – Проводное подключение

♦ **Беспроводное подключение.** Для подключения телевизора к Интернету по беспроводной сети необходим ADSL-модем с Wi-Fi или беспроводная точка доступа, прошедшая сертификацию Wi-Fi.



Рисунок 6 – Беспроводное подключение

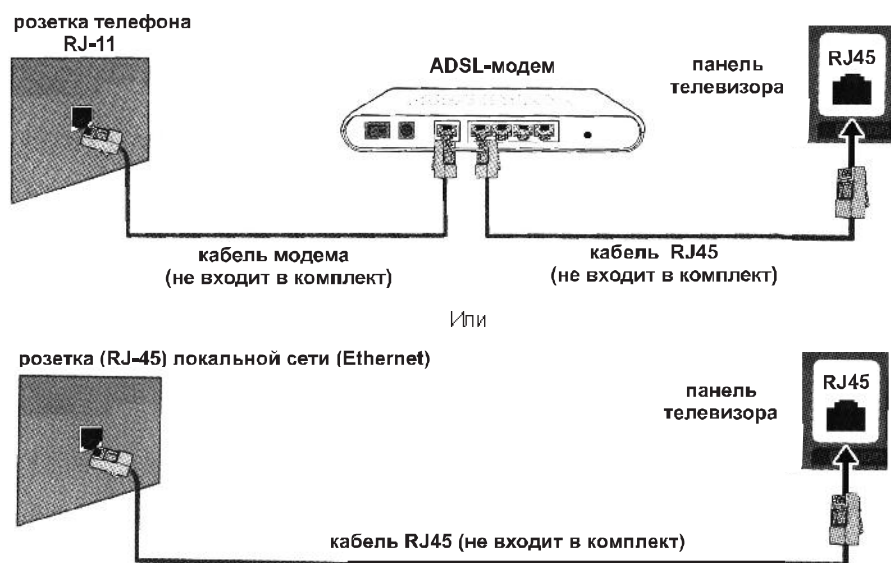

• Установите курсор на строку **БОЛЬШЕ** и включите меню. В строках данного меню можно выбрать или включить дополнительные настройки Звука.

- **ЦИФРОВОЙ АУДИОВЫХОД** – выбор одной из опций поддержания передачи цифрового звука, позволяющей избежать ухудшения качества звучания;
- **ОБЪЕМНЫЙ ЗВУК** – включение эффекта объемного звучания, расширяющего звучание для стереопрограмм и улучшающего звук для принимаемых монопрограмм;
- **ТОЛЬКО ЗВУК** – включение режима воспроизведения только звука. Установив курсор на строку, нажмите кнопку **ENTER**. Через несколько секунд изображение гаснет, остается только звук. Нажатием любой кнопки ПДУ, кроме кнопок **+VOL/VOL-**, можно включить изображение.

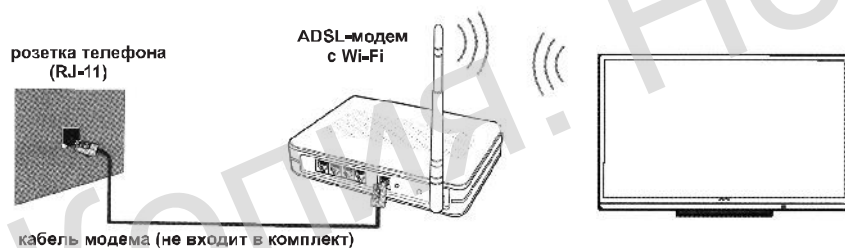
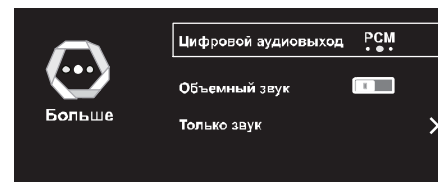
8.9 БЛОКИРОВКА

♦ При включении меню **БЛОКИРОВКА** на экране появляется запрос на ввод пароля. Цифровыми кнопками ПДУ введите пароль (по умолчанию – **0000**). Переместите курсор на вкладку **OK** и нажмите кнопку **ENTER**.

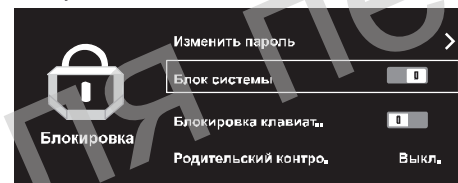

• **Блокировка системы.** Переместите курсор на строку **БЛОК СИСТЕМЫ** и включите блокировку. В меню активируются строки **БЛОКИРОВКА КЛАВИАТУРЫ** и **РОДИТЕЛЬСКИЙ КОНТРОЛЬ**.

Включенная блокировка системы блокирует вход в меню **КАНАЛ** и возможность редактирования в меню **КАНАЛЫ**.

При попытке войти в меню **КАНАЛ** или выполнить редактирование каналов, на экране появляется запрос на ввод пароля: **ВВЕДИТЕ ПАРОЛЬ. ОТМЕНА. ОК**. При необходимости, введите пароль, переместите курсор на вкладку **OK** и нажмите кнопку **ENTER**.

• **Блокировка каналов.** В меню **БЛОКИРОВКА** включите блокировку системы. Выйдите из меню. Нажмите сначала кнопку **ENTER**, переместите курсор на список каналов, выберите канал, который хотите заблокировать, и нажмите кнопку **MENU**.

На экране появляется запрос на ввод пароля: **ВВЕДИТЕ ПАРОЛЬ. ОТМЕНА. ОК**. Введите пароль, переместите курсор на вкладку **OK** и нажмите кнопку **ENTER**. Откроется строка команд редактирования выбранного канала. Кнопкой **▶** выберите команду **БЛОКИРОВКА**, нажмите кнопку **ENTER**, затем **EXIT**. В строке заблокированного канала отображается символ **🔒**.

При переключении телевизора на заблокированный канал, на экране отображается запрос на ввод пароля. Введите пароль или переключитесь на другой канал.

Для снятия блокировки с канала, войдите в меню **КАНАЛЫ**, установите курсор на строку заблокированного канала, нажмите кнопку **MENU**, введите пароль. Откроется строка команд редактирования. Кнопкой **▶** выберите команду **БЛОКИРОВКА**, нажмите кнопку **ENTER** и снова введите пароль. Нажмите кнопку **ENTER**, затем **EXIT**. Отображение символа в строке канала **🔒** снимается.

• **Установка возрастного ограничения на просмотр.** В меню **БЛОКИРОВКА** переместите курсор на строку **РОДИТЕЛЬСКИЙ КОНТРОЛЬ** и, последовательно нажимая кнопки **◀** или **▶**, выберите возрастную категорию.

При включении канала, имеющего соответствующее возрастное ограничение, появляется запрос на ввод пароля: **РЕЙТИНГ ЗАБЛОКИРОВАН. ВВЕДИТЕ ПАРОЛЬ. ОТМЕНА. ОК**. Введите пароль, переместите курсор на вкладку **OK** и нажмите кнопку **ENTER**.

8.7 РЕГУЛИРОВКА ПАРАМЕТРОВ ИЗОБРАЖЕНИЯ

- ◆ Включите меню КАРТИНКА.



- ◆ Перемещаясь по строкам меню, кнопками ◀/▶ выберите или отрегулируйте параметры изображения по своему усмотрению:

– РЕЖИМ КАРТИНКИ – выбор одного из режимов изображения в зависимости от освещения в комнате или типа просматриваемой передачи;

– КОНТРАСТ, ЯРКОСТЬ, ЦВЕТ, ЧЕТКОСТЬ – регулировка параметров изображения при выборе режима ПОЛЬЗОВАТЕЛЬСКИЙ в строке РЕЖИМ КАРТИНКИ

– ПОДСВЕТКА – регулировка яркости экрана посредством настройки подсветки (чем ближе к 100, тем ярче экран);

– ШУМОПОДАВЛЕНИЕ – выбор одной из степеней шумоподавления, позволяющей получить более качественное изображение;

ВНИМАНИЕ! Функция ШУМОПОДАВЛЕНИЕ доступна только в режиме аналогового телевидения.

– СООТНОШЕНИЕ СТОРОН – выбор одного из форматов экрана, удобного для просмотра;

– ЦВЕТОВАЯ ТЕМПЕРАТУРА – регулировка цветовой температуры от холодных тонов к теплым. Установите курсор на строку БОЛЬШЕ и кнопкой ▶ включите меню. В строке DLC можно включить/выключить режим динамической регулировки подсветки.

8.8 РЕГУЛИРОВКА ПАРАМЕТРОВ ЗВУКА

- ◆ Громкость звука регулируется кнопками +VOL/VOL-.
- ◆ Нажатие кнопки отключает/включает звук.



- ◆ Включите меню ЗВУК.

◆ Перемещаясь по строкам меню, кнопками ◀/▶ выберите или отрегулируйте параметры звука по своему усмотрению:

– РЕЖИМ ЗВУЧАНИЯ – выбор одного из режимов звука в зависимости от типа просматриваемой передачи;

– НИЗКИЕ ЧАСТОТЫ, ВЫСОКИЕ ЧАСТОТЫ – регулировка параметров звука при выборе режима ПОЛЬЗОВАТЕЛЬСКИЙ в строке РЕЖИМ ЗВУЧАНИЯ

– БАЛАНС – регулировка баланса звука между правым и левым динамиком телевизора;

– AVS – включение/выключение автоматического ограничения громкости при переключении каналов;

– ОПИСАНИЕ АУДИО – включение описания того, что происходит на экране, для слепых и слабовидящих людей. При включенной функции в меню активируется строка ГРОМКОСТЬ, в которой Вы можете отрегулировать уровень громкости аудиодескрипции;

– ДЛЯ СЛАБОСЛЫШАЩИХ – включение субтитров для слабослышащих людей.

ВНИМАНИЕ! Информация для слабовидящих и слабослышащих людей доступна только в цифровом телевидении при условии, что ее транслирует телеканал.

5.7 ВЫБОР РЕЖИМОВ РАБОТЫ С ВНЕШНИМИ ИСТОЧНИКАМИ СИГНАЛОВ



- ◆ После произведенных подключений, включите телевизор и нажмите кнопку ПДУ SOURCE. В меню ИСТОЧНИК ▲/▼ выберите нужный Вам источник сигнала. Подтвердите выбор кнопкой ENTER.

6 УПРАВЛЕНИЕ ТЕЛЕВИЗОРАМИ

6.1 ОБРАЩАЕМ ВАШЕ ВНИМАНИЕ

◆ В отдельных моделях телевизоров экран закрыт защитной пленкой. Для более качественного просмотра телевизионного изображения рекомендуется снять эту пленку.

◆ Управление телевизором осуществляется как кнопкой-джойстиком (см. рисунок 1, поз.3), так и пультом дистанционного управления.

Управление с помощью кнопки-джойстика описано в пункте 5.1 ВНЕШНИЙ ВИД И ПАНЕЛИ РАЗЪЕМОВ ТЕЛЕВИЗОРОВ.

ВНИМАНИЕ! Далее по тексту описано управление телевизорами с помощью ПДУ.

◆ При выполнении некоторых функций по настройке и управлению телевизором, на экране появляется строка буквенно-цифрового и символического ввода. После нажатия кнопки ENTER включается виртуальная клавиатура, с помощью которой можно ввести необходимые данные.



Для ввода данных кнопками ▲/▼, ◀/▶ передвигайтесь по клавиатуре и нажимайте кнопку ENTER. Некоторые кнопки виртуальной клавиатуры выполняют следующие действия:

- кнопка переключает строчные буквы на прописные;
- кнопка **?123** переключает буквенную клавиатуру на цифровую;
- кнопка переключает русский алфавит на английский и наоборот;
- кнопки удаляют по одному символу влево от курсора.

Кнопка виртуальной клавиатуры или выполняет закрытие клавиатуры.

ПРИМЕЧАНИЕ – Доступ к управлению некоторыми функциями телевизора обеспечивается только с помощью ПДУ.

6.2 ПУЛЬТ ДИСТАНЦИОННОГО УПРАВЛЕНИЯ ТЕЛЕВИЗОРАМИ

- ◆ Не подвергайте ПДУ ударам и воздействию жидкостей. Не размещайте его под прямым солнечным светом, поскольку нагрев может вызвать деформацию корпуса.

- ◆ При работе с ПДУ следите, чтобы между окном фотоприемника и ПДУ не находились предметы, которые препятствовали бы прохождению луча.

- ◆ Направляйте излучатель ПДУ, фрагмент стеклянной части которого выступает с торцевой передней части пульта, прямо на окно фотоприемника.

ПРИМЕЧАНИЕ – Управление ПДУ может быть нарушено, если фотоприемник телевизора находится под воздействием солнечного света или яркого освещения.

- ◆ **Установка батареек** Снимите крышку отделения для батареек на задней панели ПДУ. Установите в ПДУ две батарейки типа LR03-AAA напряжением 1,5 В, соблюдая полярность, в соответствии с указанной на днище отделения. Установите крышку на место.

ПРИМЕЧАНИЯ

1 *Неправильное использование батарей питания (перезаряжаемых батарей, вместе с батарей различных типов, а также старых и новых) может вызвать утечку электролита и, вследствие этого, коррозию ПДУ. При утечке электролита тщательно протрите тканью отделение для батарей и замените батареи питания.*

2 *Извлекайте батареи, если не предполагается использовать ПДУ длительное время, а также разрядившиеся батареи.*

ПРЕДУПРЕЖДЕНИЕ! Батареи (отсеки для батарей или установленные батареи) не должны подвергаться чрезмерному нагреву от солнечного света, огня или подобных источников.

- ◆ При утилизации негодных батареек соблюдайте требования по охране окружающей среды, принятые в Вашей стране. Использованные батареи не должны выбрасываться вместе с бытовыми отходами. Сдавайте их в специальные контейнеры.

За несколько секунд до начала переключения на экране отобразится сообщение. Подтвердите либо отмените переключение на другой канал.

◆ Введение установок для записи.

Внимание! До начала введения установок записи рекомендуется уточнить настройку текущего времени и даты, а также проверить подключение к телевизору USB-носителя.

Включите меню EPG, выберите канал, переместите курсор на программу передач данного канала и длительно нажмите кнопку **ENTER** ПДУ (в строке подсказки кнопку **OK**).

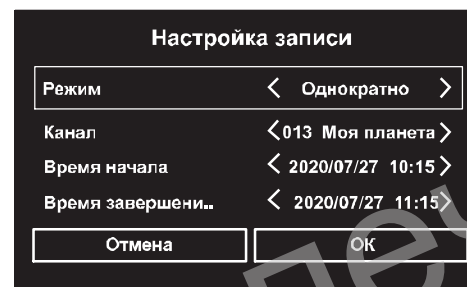

В строках меню НАСТРОЙКА ЗАПИСИ выполните следующие установки:

- РЕЖИМ – выберите один из режимов переключения: ОДНОКРАТНО, ЕЖЕНЕДЕЛЬНО, ЕЖЕДНЕВНО;

- КАНАЛ – выберите нужный Вам канал;
- ВРЕМЯ НАЧАЛА – нажмите кнопку ►, затем с помощью кнопок ▲/▼ и ► установите дату и время начала записи, подтвердите кнопкой **ENTER**

- ВРЕМЯ ЗАВЕРШЕНИЯ – нажмите кнопку ►, затем с помощью кнопок ▲/▼ и ► установите дату и время окончания записи, подтвердите кнопкой **ENTER**.

Переместите курсор на вкладку **OK** и нажмите кнопку **ENTER**.

ВНИМАНИЕ! Время начала записи устанавливайте с учетом того, что телевизору на подготовку к записи требуется 2-3 минуты.

Если произошли какие-то накладки по времени, на экране телевизора появится сообщение об этом. Отредактируйте время записи.

За несколько секунд до начала записи на экране отобразится сообщение. Подтвердите либо отмените запись.

8.6 ИНФОРМАЦИЯ О КАРТЕ СИ

- ◆ Данная функция задействована в режиме цифрового телевидения и служит для работы с картой условного доступа **CI** или **CI+**.

- Подключите CA-модуль или CA-модуль с картой условного доступа **CI** или **CI+** к соответствующему разъему телевизора (рисунок 1, поз. 1б). По истечении некоторого времени закрытые каналы откроются.

ВНИМАНИЕ! Если при подключении CA-модуля или CA-модуля с картой условного доступа **CI** или **CI+** произошла ошибка, на экране телевизора отобразится сообщение об этом. Кнопкой **EXIT** снимите это сообщение и подключите модуль повторно.

- Для ознакомления с информацией о CA-модуле и карте, включите меню КАНАЛ, переместите курсор на строку КАРТА **CI** и нажмите кнопку ►.

8.5 ТЕЛЕГИД

♦ В режиме цифрового вещания имеется возможность просмотреть программу передач для выбранного канала на неделю.

ВНИМАНИЕ! Не все каналы предоставляют подробную информацию электронного программного гида о передачах. Вещательные станции могут передавать только текущую программу или вовсе не предоставлять никакой информации.

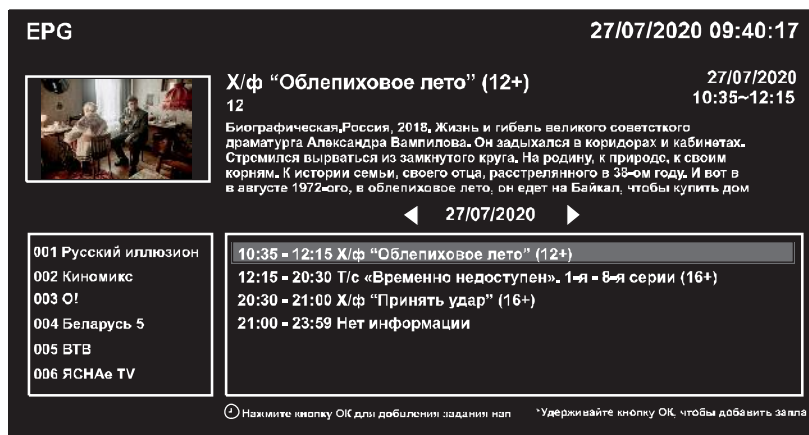

• Включите меню КАНАЛ, переместите курсор на строку EPG и нажмите кнопку ENTER.
ПРИМЕЧАНИЕ – Включить меню EPG можно напрямую – кнопкой ПДУ EPG.

• **Просмотр информации о передачах.** Кнопками ▲/▼ выберите канал, затем кнопкой ► переместите курсор вправо на программу передач и, перемещаясь по программе, просмотрите информацию о передачах.

• **Получение информации о передачах на последующие дни.** Выберите канал. Затем кнопкой ► переместите курсор вправо на программу передач. Нажмите кнопку ▲, устанавливая курсор на надпись текущей даты над рамкой программы передач.

Нажимая кнопку ►, можно включить и просмотреть программу передач на следующие семь дней.

• **Введение установок для переключения телевизора на нужный канал (напоминание).**
Внимание! До начала введения установок для переключения телевизора на нужный канал рекомендуется уточнить настройку текущего времени и даты.

Включите меню EPG, выберите канал, переместите курсор на программу передач данного канала и кратковременно нажмите кнопку ENTER ПДУ (в строке подсказки кнопкой ОК).

В строках меню НАСТРОЙКА НАПОМИНАНИЯ выполните следующие установки:

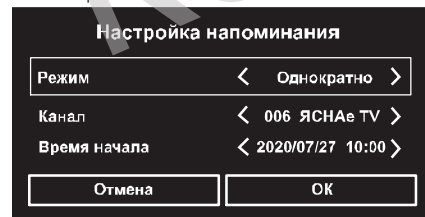

– РЕЖИМ – выберите один из режимов переключения: ОДНОКРАТНО, ЕЖЕНЕДЕЛЬНО, ЕЖЕДНЕВНО;

– КАНАЛ – выберите нужный Вам канал;

– ВРЕМЯ НАЧАЛА – нажмите кнопку ►, затем с помощью кнопок ▲/▼ и ► установите дату и время переключения, подтвердите кнопкой ENTER.

Переместите курсор на вкладку ОК и нажмите кнопку ENTER.

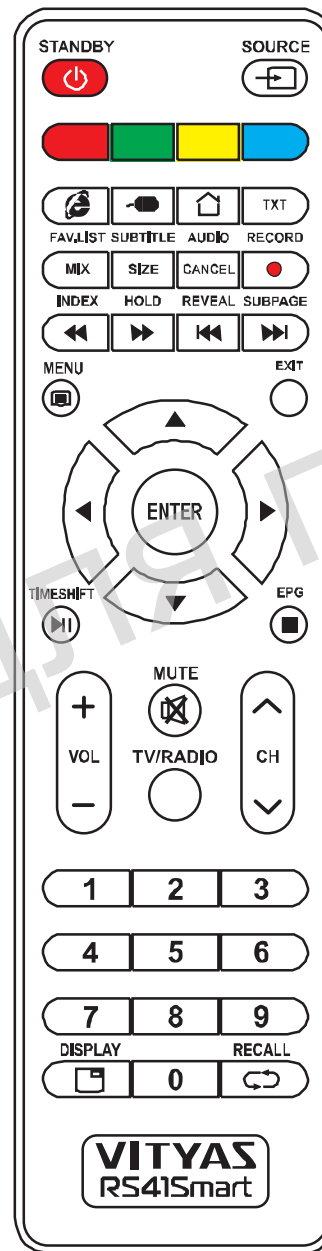

♦ **Назначение кнопок ПДУ.**

STANDBY/ – переключение из дежурного режима в рабочий и обратно.

SOURCE/ – выбор источника сигнала в меню ИСТОЧНИК. **КРАСНАЯ** – в соответствии с подсказками меню.

ЗЕЛЕНАЯ – в соответствии с подсказками меню.

ЖЕЛТАЯ – в соответствии с подсказками меню.

СИНЯЯ – в соответствии с подсказками меню.

Internet – доступ в Интернет.

Smart – включение/выключение отображения визуального курсора в режиме работы телевизора SMART.

Home – включение страницы ГЛАВНЫЙ ЭКРАН (домашней страницы).

TXT – включение/выключение отображения телетекста.

FAV.LIST/MIX – включение меню ИЗБРАННОЕ; включение/выключения микширования телетекста.

SUBTITLE/SIZE – выбор режима субтитров, изменение размеров страницы телетекста.

AUDIO/CANCEL – переключение системы звукового сопровождения (режим аналогового вещания); переключение языков звукового сопровождения (режим цифрового вещания); переключение на просмотр телевизионной передачи при поиске страницы телетекста.

RECORD – включение прямой записи на USB-накопитель.
INDEX/ – включение индексной страницы телетекста; перемотка назад при просмотре медиафайлов, функции TIMESHIFT и записей передач.

HOLD/ – включение/выключение удержания страницы телетекста; перемотка вперед при просмотре медиафайлов, функции TIMESHIFT и записей передач.

REVEAL/ – включение/выключение скрытой информации телетекста; переход к предыдущему файлу при проигрывании медиафайлов; переход в начало записи при просмотре записей;

SUBPAGE/ – включение информации о подстраницах на странице телетекста; переход к следующему файлу при проигрывании медиафайлов; переход в начало записи при просмотре записей.

MENU – включение/выключение главного меню; возврат на шаг в режиме меню; включение/выключение панели управления проигрыванием медиафайлов.

EXIT – выход из меню или подменю; отмена функций в процессе настройки; возврат на шаг при поиске в сети Интернет.

Up/Down – перемещение вверх/вниз по экранному меню.

Left/Right – перемещение влево/вправо по экранному меню; регулировка параметров по своему усмотрению.

ENTER – включение меню КАНАЛЫ; подтверждение выбора функции или режима.

TIME SHIFT/ – включение функции TIMESHIFT; пуск/пауза при просмотре медиафайлов, функции TIMESHIFT и записей передач.

EPG/ – включение/выключение меню ТЕЛЕГИД; остановка проигрывания записей передач и медиафайлов; остановка режима записи и функции TIMESHIFT.

+VOL/VOL- – увеличение/уменьшение уровня громкости звука.

MUTE/  – отключение/включение звука.

TV/RADIO – переключение с просмотра телеканалов на прослушивание радиоканалов и обратно.

^ CH/CH v – переключение каналов.

0...9 – прямой выбор программы; ввод цифровых значений; ввод номера страницы в режиме отображения телетекста.

DISPLAY – включение/выключение отображения информации об источнике сигнала и параметрах принимаемого сигнала; включение информации о медиафайле в режиме МУЛЬТИМЕДИА.

RECALL/  – переключение на предыдущую программу в пределах списка программ включенного режима телевидения.

ПРИМЕЧАНИЕ – Назначение отдельных кнопок более подробно изложено в последующих разделах при работе с конкретными меню и режимами.

6.3 ВКЛЮЧЕНИЕ ТЕЛЕВИЗОРОВ

♦ Подключите вилку сетевого шнура к розетке электросети. Телевизор включится в дежурный режим – индикатор режима работы светится **красным** цветом.

♦ Для переключения телевизора из дежурного режима в рабочий и из рабочего в дежурный, нажимайте кнопку ПДУ. Индикатор режима работы в рабочем режиме не светится, в дежурном режиме светится **красным** светом.

♦ Для отключения телевизоров от сети, переключите вначале телевизор в дежурный режим, затем отсоедините вилку сетевого шнура от розетки электросети. Индикатор работы гаснет.

ВНИМАНИЕ! В дежурном режиме продолжает потребляться слабый электрический ток. Если телевизор не планируется использовать длительное время, в целях энергосбережения всегда отключайте вилку сетевого шнура от розетки, кроме тех случаев, когда дежурный режим необходим для корректной работы некоторых функций.

6.4 ПЕРВОНАЧАЛЬНАЯ НАСТРОЙКА

6.4.1 Стартовая страница

♦ После переключения телевизора из дежурного в рабочий режим в течение некоторого времени загрузится операционная система. Затем на экране телевизора отобразится стартовая страница. Нажмите кнопку ENTER.

Выполните несколько шагов по первоначальной настройке телевизора. Выбор опций осуществляйте кнопками ▲/▼, подтверждение – кнопкой ENTER, переход к следующему шагу – кнопкой ►.

ШАГ 1 ВЫБЕРИТЕ ЯЗЫК.

ШАГ 2 НАСТРОЙКИ СЕТИ.

ВНИМАНИЕ! Вы можете пропустить подключение к сети Интернет на данном этапе (нажмите кнопку ►) и перейти к следующему шагу.

! Подключение к сети Интернет осуществляется автоматически.

При проводном подключении точка доступа должна быть предварительно подключена к разъему RJ45 телевизора кабелем RJ-45.

При беспроводном подключении нажмите кнопку ENTER. На экране отобразится список обнаруженных точек доступа. Выберите свою, нажмите кнопку ENTER. С помощью экранной клавиатуры и цифровых кнопок ПДУ введите пароль, закройте клавиатуру, переместите курсор на вкладку ПОДКЛЮЧЕНИЕ и нажмите кнопку ENTER. Через несколько секунд Ваша точка доступа будет активирована.

♦ **Перемещение канала в начало списка.** В строке команд редактирования выбранного канала установите на команду ВЕРХ и нажмите кнопку ENTER. Канал перемещается на первое место в списке.

♦ **Пропускаемые, избранные и блокируемые каналы** помечаются соответствующими символами ,  и .

Для снятия режима пропуска, отмены избранного или блокируемого канала, включите меню КАНАЛЫ, установите курсор на строку пропускаемого, избранного или блокируемого канала, нажмите кнопку MENU, выберите команду ПРОПУСК, ИЗБРАННОЕ или БЛОКИРОВКА и нажмите кнопку ENTER. Отображение символов в строке канала снимается.

ПРИМЕЧАНИЕ – Перед снятием блокировки с канала необходимо ввести пароль.

♦ При **удалении канала** появляется запрос ВЫ ДЕЙСТВИТЕЛЬНО ХОТИТЕ УДАЛИТЬ ЭТОТ КАНАЛ? ОТМЕНА. ОК. Выберите нужную вкладку и нажмите кнопку ENTER. Если канал удаляется из списка, то все остальные меняют номера.

ВНИМАНИЕ! Для каналов аналогового телевидения, дополнительно к описанным выше возможностям редактирования, в строку команд редактирования добавлена команда ИЗМЕНИТЬ ИМЯ.

♦ **Переименование канала.** Включите меню КАНАЛЫ, установите курсор на строку с каналом, имя которого хотите изменить, и нажмите кнопку MENU. В строке команд редактирования кнопкой ► выберите команду ИЗМЕНИТЬ ИМЯ. Нажмите кнопку ENTER. На экране отобразится меню для ввода нового имени. Нажмите кнопку ENTER еще раз.

С помощью кнопки  экранной клавиатуры сотрите старое имя. Затем введите новое. Закройте экранную клавиатуру, переместите курсор на вкладку ОК и нажмите кнопку ENTER. В строке выбранного канала отобразится новое название.

8.4.2 Выбор каналов

♦ Записанные в память телевизора каналы можно выбрать следующими способами.

♦ **Прямой выбор канала.** Наберите первую цифру номера канала цифровыми кнопками 0...9 ПДУ. Включится меню НОМЕР КАНАЛА, в котором имеется список каналов, номера которых начинаются с набранной цифры. Можете набрать вторую и т.д. цифру номера канала или кнопками ▲/▼ выберите нужный Вам и нажмите кнопку ENTER.

Аналогичным образом можно выбрать канал посредством меню КАНАЛЫ. Нажмите кнопку ENTER, переместите курсор вверх на пиктограмму Q, наберите номер канала цифровыми кнопками ПДУ или, нажав кнопку ENTER и включив экранную клавиатуру, наберите название канала.

Нужный Вам канал можно выбрать и включить для просмотра непосредственно в меню EPG (кнопка EPG).

♦ **Переключение каналов по кольцу.** Последовательно нажимайте кнопки ^ CH/CH v ПДУ и переключайте записанные каналы в сторону увеличения или уменьшения номера канала.

♦ **Выбор избранных каналов.** Кнопкой FAVLIST напрямую включите подменю ИЗБРАННОЕ меню КАНАЛЫ, затем кнопками ►/▲/▼ выберите избранный канал и кнопкой ENTER включите его.

♦ **Переключение между каналами.** Кнопка  ПДУ позволяет вернуться к просмотру предыдущего канала в пределах списка каналов включенного режима телевидения.

♦ **Информация о принимаемом канале.** ! При включении канала, на экране телевизора некоторое время отображается информация об этом канале. Повторно включить или снять ее отображение можно кнопкой DISPLAY.

Для **аналогового телевидения** в меню КАНАЛ курсор находится на строке СКАНИРОВАНИЕ. Нажмите кнопку **ENTER**.

ВНИМАНИЕ! Далее поиск каналов (автоматический или ручной) производите в соответствии с описанием в подразделе 8.2 ПЕРВОНАЧАЛЬНАЯ НАСТРОЙКА НА ТЕЛЕКАНАЛЫ.

8.4 РЕДАКТИРОВАНИЕ И ВЫБОР ЗАПИСАННЫХ КАНАЛОВ



◆ Включите меню КАНАЛ. Переместите курсор на строку КАНАЛЫ и нажмите кнопку **ENTER**.

ПРИМЕЧАНИЕ – Включить меню КАНАЛЫ можно кнопкой ПДУ **ENTER**.

Меню состоит из трех подменю: ВСЕ (пиктограмма ☼), ИЗБРАННОЕ (пиктограмма ♥) и меню поиска каналов по названию или номеру (Q).

По умолчанию, при включении меню КАНАЛЫ активно подменю ВСЕ.

Для спутникового телевидения в меню КАНАЛЫ добавляется выбор списков настроенных каналов по конкретным спутникам, а так же возможность сортировки каналов.

8.4.1 Редактирование каналов.

◆ Кнопкой ► переместите курсор вправо на список каналов. Выберите канал, который хотите отредактировать и нажмите кнопку **MENU**. Откроется строка команд редактирования выбранного канала, в которой можно:

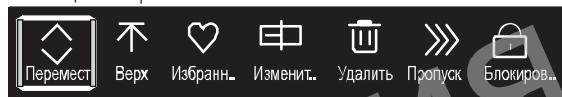

– ПЕРЕМЕСТИТЬ (обмен местами в списке);
– ВЕРХ – перемещение канала в начало списка;

- ИЗБРАННОЕ – создание списка избранных каналов;
- ИЗМЕНИТЬ ИМЯ – переименование канала (**только для аналогового телевидения**);
- УДАЛИТЬ – удаление канала из списка;
- ПРОПУСК – пропуск канала при переключении каналов кнопками ▲ CH/CH ▼ ПДУ;
- БЛОКИРОВКА – установка блокировки на каналы (**только при включенной блокировке системы**).

ВНИМАНИЕ! Включение блокировки системы смотри в подразделе 8.9 БЛОКИРОВКА. Кнопками ◀/▶ выберите нужную команду редактирования, нажмите кнопку **ENTER**, затем кнопку **EXIT**.

◆ **Перемещение канала.** При включении строки команд редактирования для выбранного канала активна команда ПЕРЕМЕСТИТЬ. Нажмите кнопку **ENTER**, затем кнопками ▲/▼ переместите канал в нужное место и снова нажмите кнопку **ENTER**. Каналы меняются местами.

ШАГ 3 ВЫБЕРИТЕ РЕЖИМ

По умолчанию установлен режим МАГАЗИН. При необходимости выберите режим ДОМ – режим экономичного энергопотребления. Режим МАГАЗИН рекомендуется использовать кратковременно, например, в качестве демонстрационного.

ШАГ 4 РУКОВОДСТВО ПО ПРОСМОТРУ ТВ

Выберите один из источников сигнала, который Вы хотите смотреть.

При выборе вкладки ДОМОЙ, на экране телевизора отобразится меню ГЛАВНАЯ СТРАНИЦА режима **SMART TV**, в котором можно произвести дальнейшую настройку.

ВНИМАНИЕ! Для удобства пользователя, меню на рисунках в настоящем Руководстве условно изображены в полном объеме.

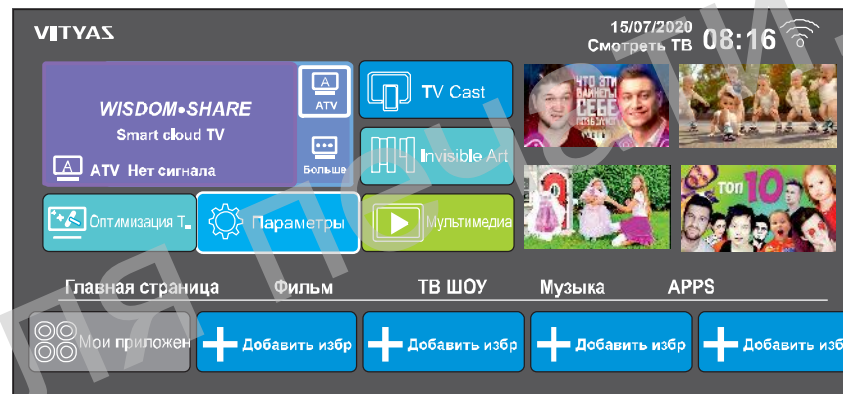

Кнопками ▼ и ► переместите курсор на вкладку ПАРАМЕТРЫ и нажмите кнопку **ENTER**. Включится меню СИСТЕМНЫЕ НАСТРОЙКИ, которое содержит следующие подменю:

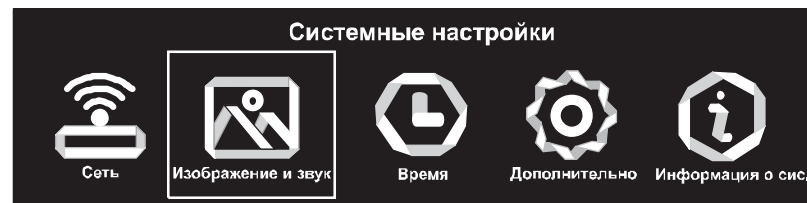

- СЕТЬ – проводное и беспроводное подключение к сети Интернет;
- ИЗОБРАЖЕНИЕ И ЗВУК – настройка дополнительных параметров передачи цифрового звука;
- ВРЕМЯ – выбор часового пояса, настройка вручную даты и времени, выбор формата даты, времени отображения экранной заставки, а также времени, по истечении которого телевизор переключится в дежурный режим;
- ДОПОЛНИТЕЛЬНО – выбор языка отображаемых меню, настройка клавиатуры, выбор обоев на рабочий стол ГЛАВНОЙ СТРАНИЦЫ режима **SMART TV**, восстановление системы, включение/выключение режима СИНИЙ ЭКРАН, присвоение нового имени Вашему телевизору;
- ИНФОРМАЦИЯ О СИСТЕМЕ – просмотр информации об установленной операционной системе и версии программного обеспечения.

6.4.2 Настройка дополнительных параметров звука

♦ В меню СИСТЕМНЫЕ НАСТРОЙКИ установите курсор на пиктограмму ИЗОБРАЖЕНИЕ И ЗВУК и включите меню.

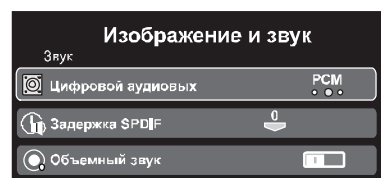

• В строках меню ИЗОБРАЖЕНИЕ И ЗВУК можно выбрать или включить дополнительные настройки звука:
– ЦИФРОВОЙ АУДИОВЫХОД – выбор одной из опций поддержки передачи цифрового звука, позволяющей избежать ухудшения качества звучания;
– ЗАДЕРЖКА SPDIF – регулировка задержки звука, если при подключении внешнего устройства к цифровому аудиовыходу телевизора наблюдается отсутствие синхронизации видео и звукового сопровождения;

– ОБЪЕМНЫЙ ЗВУК – включение эффекта объемного звучания, расширяющего звучание для стереопрограмм и улучшающего звук для принимаемых монопрограмм.

6.4.3 Настройка текущего времени и даты, таймеров

♦ В меню СИСТЕМНЫЕ НАСТРОЙКИ установите курсор на пиктограмму ВРЕМЯ и включите меню.

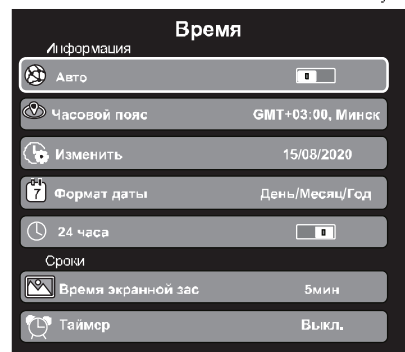

♦ **Текущее время и дата.** В строке АВТО включена автосинхронизация времени с выбранным часовым поясом.

Установите курсор на строку ЧАСОВОЙ ПОЯС, включите меню и выберите нужный Вам часовой пояс.

По умолчанию, дата и время устанавливаются автоматически, в соответствии с выбранным часовым поясом.

• Для ручной установки текущего времени и даты в строке АВТО кнопкой ◀ выключите автосинхронизацию. Переместите курсор на строку ИЗМЕНИТЬ, нажмите кнопку ENTER. Затем с помощью кнопок ▲/▼, ◀/▶ введите текущую дату и время. Для выхода нажмите кнопку ENTER или EXIT.

♦ **Формат даты.** В строке ФОРМАТ ДАТЫ кнопками ◀/▶ выберите один из предлагаемых вариантов отображения текущей даты. Например, ДЕНЬ/МЕСЯЦ/ГОД.

♦ **Формат времени.** По умолчанию, в телевизоре установлено отображение времени в 12-часовом формате. В строке 24 ЧАСА кнопкой ▶ можно включить отображение времени в 24-часовом формате.

♦ **Режим экранной заставки.** В строке ВРЕМЯ ЭКРАННОЙ ЗАСТАВКИ кнопками ◀/▶ выберите время неактивного использования режима SMART TV, по истечении которого будет включаться экранная заставка (слайд-шоу). Выйдите из меню.

• Выбор фотографий для слайд-шоу осуществляется на ГЛАВНОЙ СТРАНИЦЕ в приложении INVISIBLE ART. Установите курсор на вкладку INVISIBLE ART и откройте приложение.

Нажмите кнопку MENU для включения режима редактирования. Затем выбирайте группы (или отменяйте выбор групп) фотографий или фотографии, хранящиеся на внутренней памяти или на USB-носителе, или в памяти смартфона. Кнопкой ENTER отмечайте их или снимайте метку. Повторным нажатием кнопки MENU выйдете из режима редактирования.

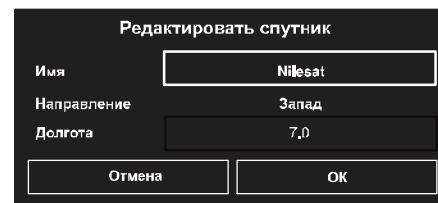

Вкладка ИЗМЕНИТЬ позволяет отредактировать параметры под новый спутник – ввести имя, долготу и выбрать направление. С помощью экранной клавиатуры удалите старые значения и введите новые.

• После выбора нужных Вам спутников вернитесь в меню сканирования, переместите курсор на строку ЗАПУСК АВТОНАСТРОЙКИ ВСЕХ LNB и нажмите кнопку ENTER. Включится меню ПОИСК ПРОГРАММ.

♦ Для удаления какого-либо спутника из выбранных в меню сканирования установите курсор на строку LNB_ НАСТРОЙКИ с названием этого спутника, нажмите кнопку ENTER. В меню СПИСОК СПУТНИКОВ переместите курсор вниз на надпись УДАЛИТЬ ТЕКУЩИЙ LNB, подтвердите удаление и снова нажмите кнопку ENTER. Вернитесь в меню сканирования. Спутник будет удален из числа выбранных для поиска.

♦ **Сброс настроек на выбранные спутники.** В меню сканирования переместите курсор на строку СБРОС НАСТРОЕК и нажмите кнопку ENTER. На экране отобразится предупреждение о том, что все введенные Вами спутники и параметры для настройки на каналы выбранных спутников будут удалены. Подтвердите либо отмените свое решение.

8.2.4 Настройка на аналоговые каналы

♦ **Автоматическое сканирование.** Нажмите кнопку SOURCE и выберите источник сигнала ATV. На экране телевизора отобразится сообщение КАНАЛОВ НЕТ. СКАНИРОВАТЬ? ОТМЕНА. ОК. Нажмите кнопку ENTER. Включится меню ПОИСК ПРОГРАММ.

♦ **Ручное сканирование.** Нажмите кнопку MENU, переместите курсор на пиктограмму КАНАЛ, включите меню КАНАЛ. Курсор находится на строке СКАНИРОВАНИЕ. Нажмите кнопку ENTER, установите курсор на строку ATV РУЧНОЕ СКАНИРОВАНИЕ и включите меню.



В строке КАНАЛ кнопками ◀/▶ выберите номер канала, частота которого наиболее близка к частоте искомого канала (см. строку ЧАСТОТА). Затем установите курсор на нужную Вам вкладку: СКАНИРОВАТЬ ВНИЗ или СКАНИРОВАТЬ ВВЕРХ. Нажмите кнопку ENTER.

После нахождения канала при неудовлетворительном качестве изображения и звука Вы можете воспользоваться возможностью точной подстройки:

- изображения и звука – в строках ЦВЕТОВАЯ СИСТЕМА и ЗВУКОВАЯ СИСТЕМА;
- частоты – кратковременными нажатиями кнопок ◀/▶ в строке ЧАСТОТА.

8.3 НАСТРОЙКА НА КАНАЛЫ ПОСРЕДСТВОМ МЕНЮ КАНАЛ

♦ Нажмите кнопку MENU, переместите курсор на пиктограмму КАНАЛ, включите меню КАНАЛ. Для **цифрового телевидения** сначала выберите в строке ТИП АНТЕННЫ меню КАНАЛ нужную Вам опцию: ЭФИР, КАБЕЛЬ, СПУТНИК. Затем переместите курсор на строку СКАНИРОВАНИЕ и нажмите кнопку ENTER.

- **Редактирование списка транспондеров.** В меню ВЫБЕРИТЕ ТЕСТОВЫЙ ТРАНСПОНДЕР установите курсор на транспондер, который Вам не нужен и длительно нажмите кнопку **ENTER**. В строке выбранного транспондера появляются вкладки с надписями **ИЗМЕНИТЬ** и **УДАЛИТЬ**. Выбрав вкладку **УДАЛИТЬ**, можно очистить список транспондеров от ненужных.

Вкладка **ИЗМЕНИТЬ** позволяет отредактировать параметры: частоту, поляризацию и скорость. С помощью экранной клавиатуры удалите старые значения и введите новые.

- После выбора транспондера, вернитесь в меню СПИСОК СПУТНИКОВ, переместите курсор на строку ЗАПУСК АВТОНАСТРОЙКИ ТЕКУЩЕГО LNB и нажмите кнопку **ENTER**. Включится меню ПОИСК ПРОГРАММ. После окончания поиска в меню отобразится количество найденных цифровых телеканалов, радиоканалов и каналов данных.

- **Автосканирование каналов нескольких спутников.** В меню сканирования переместите курсор на строку **ДОБАВИТЬ LNB**, включите меню СПИСОК СПУТНИКОВ, выберите спутник, отметьте его символом «✓» и нажмите кнопку **EXIT**.

В меню сканирования отобразится строка **LNB1 НАСТРОЙКИ** с названием выбранного спутника.

Аналогичным образом, устанавливая курсор на строку **ДОБАВИТЬ LNB**, выберите другие спутники.

В случае отсутствия в списке нужного спутника, добавьте его или отредактируйте любой из предустановленных.

- **Добавление нового спутника.** В меню СПИСОК СПУТНИКОВ кнопкой ▼ переместите курсор вниз списка на надпись **ДОБАВИТЬ СПУТНИК (0,0W)** и нажмите кнопку **ENTER**.

В меню **ДОБАВИТЬ СПУТНИК** с помощью экранной клавиатуры введите имя и значение долготы, а кнопками ◀▶ выберите направление. Переместите курсор на вкладку **ОК** и нажмите кнопку **ENTER**.

- **Редактирование списка спутников.** В меню СПИСОК СПУТНИКОВ установите курсор на спутник, который Вам не нужен и длительно нажмите кнопку **ENTER**. В строке выбранного спутника появляются вкладки с надписями **ИЗМЕНИТЬ** и **УДАЛИТЬ**.

Выбрав вкладку **УДАЛИТЬ**, можно очистить список спутников от ненужных.

- Для добавления собственных фотографий, хранящихся на USB-носителе, переместите курсор на вкладку **ДОБАВИТЬ ЗАДАННОЕ ПОЛЬЗОВАТЕЛЕМ**, нажмите кнопку **ENTER** и в соответствии с подсказками на экране выберите нужные Вам фотографии, переместите курсор на вкладку **ВЫБРАТЬ КАК ПОЛЬЗОВАТЕЛЬСКОЕ**, подтвердите выбор. Нажмите дважды кнопку **EXIT**.

- **Таймер переключения в дежурный режим.** В меню **ВРЕМЯ** установите курсор на строку **ТАЙМЕР** и, последовательно нажимая кнопки ◀ или ▶, выберите время, по истечении которого телевизор переключится в дежурный режим.

- За 1 мин до переключения в дежурный режим на экране телевизора отобразится сообщение об оставшемся времени. При необходимости, нажатием любой кнопки ПДУ можно остановить таймер обратного отсчета. Для принудительного отключения таймера в строке **ТАЙМЕР** выберите позицию **ВЫКЛ**.

6.4.4 Выбор языка отображаемых меню и надписей

- При необходимости изменить язык отображаемых меню выполните следующие действия:
 - в меню **СИСТЕМНЫЕ НАСТРОЙКИ** установите курсор на пиктограмму **ДОПОЛНИТЕЛЬНО** и включите меню. Курсор установлен на строке **ЯЗЫК**. Нажмите кнопку **ENTER**,
 - кнопками ▲/▼ выберите нужный язык и нажмите кнопку **ENTER**.

6.4.5 Выбор обоев и режим СИНИЙ ЭКРАН

- **Выбор обоев.** Включите меню **ДОПОЛНИТЕЛЬНО**. Переместите курсор на строку **ОБОИ**, нажмите кнопку **ENTER** и выберите фото, которое будет отображаться в качестве обоев на рабочем столе режима **SMART TV**.

- **Режим СИНИЙ ЭКРАН.** По умолчанию режим **СИНИЙ ЭКРАН** выключен. При необходимости, в меню **ДОПОЛНИТЕЛЬНО** переместите курсор на строку **СИНИЙ ЭКРАН** и кнопкой ▶ включите его – при отсутствии входного сигнала экран телевизора светится **синим** цветом.

6.4.6 Присвоение нового имени телевизору

- Вы можете изменить имя телевизора, с которым он отображается в сети. Включите меню **ДОПОЛНИТЕЛЬНО**, переместите курсор на строку **ИМЯ УСТРОЙСТВА** и нажмите кнопку **ENTER**. На экране отобразится строка со старым названием и экранная клавиатура ввода.

Установите курсор на позицию ✕ и, последовательно нажимая кнопку **ENTER**, удалите старое имя, затем введите новое. Переместите курсор на позицию ✓, нажмите кнопку **ENTER**, переместите курсор на вкладку **ОК** и снова нажмите кнопку **ENTER**.

6.4.7 Восстановление системы

- При восстановлении заводских настроек происходит очистка: аккаунта, настроек системы и приложений, настройки на каналы, настройки параметров изображения и звука.

Включите меню **ДОПОЛНИТЕЛЬНО**, переместите курсор на строку **МЕНЮ ВОССТАНОВЛЕНИЯ** и нажмите кнопку **ENTER**. На экране отобразится запрос на ввод пароля. Цифровыми кнопками ПДУ введите пароль «0000», переместите курсор на вкладку **ОК** и нажмите кнопку **ENTER**.

На экране отобразится предупреждение. Внимательно прочитайте его и, если приняли решение о восстановлении системы, переместите курсор на вкладку **ВОССТАНОВИТЬ** и нажмите кнопку **ENTER**.

ВНИМАНИЕ! Во время процесса сброса настройки и восстановления операционной системы не предпринимайте никаких действий по управлению телевизором до тех пор, пока на экране не отобразится стартовая страница.

После сброса выполните настройку в соответствии с описанием в пункте 6.4.1 **Стартовая страница**.

6.4.8 Информация о системе

♦ В меню СИСТЕМНЫЕ НАСТРОЙКИ установите курсор на пиктограмму ИНФОРМАЦИЯ О СИСТЕМЕ, включите меню и просмотрите информацию о встроенной системе.

7 РЕЖИМ SMART TV

7.1 ПОДКЛЮЧЕНИЕ К СЕТИ

ВНИМАНИЕ! Использовать одновременно проводное и беспроводное подключение к сети невозможно. Используйте только один тип подключения.

♦ При первоначальной настройке подключение к сети осуществляется автоматически (см. пункт 6.4.1, ШАГ 2).

Если Вы пропустили настройку сети при первоначальной настройке, в дальнейшем можно произвести подключение к сети в меню СЕТЬ.

♦ Кнопкой включите ГЛАВНУЮ СТРАНИЦУ режима SMART TV. Кнопками и переместите курсор на вкладку ПАРАМЕТРЫ и нажмите кнопку ENTER. Включится меню СИСТЕМНЫЕ НАСТРОЙКИ, в котором выделена вкладка СЕТЬ. Нажмите кнопку ENTER.

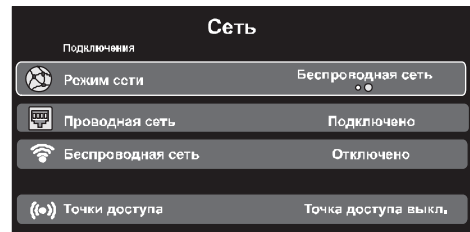

♦ В строке РЕЖИМ СЕТИ меню СЕТЬ кнопками выберите тип Вашей сети: ПРОВОДНАЯ СЕТЬ или БЕСПРОВОДНАЯ СЕТЬ.

♦ **Проводное подключение к сети.** Соедините выход модема (или порт сети) и разъем RJ45 телевизора кабелем RJ-45, приобретаемым отдельно.

В строке РЕЖИМ СЕТИ меню СЕТЬ выберите опцию ПРОВОДНАЯ СЕТЬ. Телевизор автоматически настроится на сеть при условии предоставления права на автоматическую раздачу IP-адресов провайдером услуги доступа в Интернет.

Если автоматическое проводное соединение не удалось установить, то есть возможность ввести необходимые параметры сети вручную.

В меню СЕТЬ переместите курсор на строку ПРОВОДНАЯ СЕТЬ и нажмите кнопку ENTER.

В строке АВТО IP кнопкой ENTER отключите автоматическую раздачу IP-адресов. Затем в позициях строк IP-АДРЕС, МАСКА ПОДСЕТИ, ШЛЮЗ, DNS введите параметры сети, предоставленные провайдером услуги доступа в Интернет. Нажмите кнопку EXIT.

♦ **Беспроводное подключение к сети.** В строке РЕЖИМ СЕТИ меню СЕТЬ выберите опцию БЕСПРОВОДНАЯ СЕТЬ, переместите курсор на строку БЕСПРОВОДНАЯ СЕТЬ и нажмите кнопку ENTER.

В меню БЕСПРОВОДНАЯ СЕТЬ отобразится список обнаруженных точек доступа. Выберите свою и нажмите кнопку ENTER. С помощью экранной клавиатуры и цифровых кнопок ПДУ введите пароль, закройте экранную клавиатуру, проконтролируйте правильность ввода пароля, установите курсор на вкладку ОК и нажмите кнопку ENTER. Через несколько секунд Ваша точка доступа будет активирована.

ВНИМАНИЕ! С целью оптимизации работы беспроводного канала передачи данных с использованием технологии Wi-Fi, рекомендуется с помощью специалистов компании, предоставившей оборудование и услугу доступа в сеть Интернет, произвести установку следующих режимов работы точки доступа Wi-Fi (абонентского терминала):

♦ **Автосканирование каналов выбранного спутника.** В меню сканирования выберите:

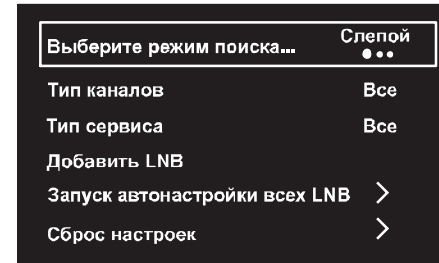

– в строке ВЫБЕРИТЕ РЕЖИМ ПОИСКА СПУТНИКОВЫХ КАНАЛОВ – одну из опций поиска СЛЕПОЙ, ПО УМОЛЧАНИЮ, СЕТЬ;
– в строке ТИП КАНАЛОВ – тип искомых каналов ОТКРЫТЫЕ, КОДИРОВАННЫЕ, ВСЕ (открытые и кодированные);
– в строке ТИП СЕРВИСА – DTV, РАДИО или ВСЕ.

Переместите курсор на строку ДОБАВИТЬ LNB, включите меню СПИСОК СПУТНИКОВ. Из списка предустановленных спутников выберите свой и нажмите кнопку ENTER. Выбранный спутник будет отмечен символом «✓».



• Кнопкой переместите курсор вниз списка на надпись ТЕСТОВЫЙ ТРАНСПОНДЕР, включите меню, выберите из списка предустановленных транспондеров свой и отметьте его символом «✓».

• В случае отсутствия в списке нужного транспондера, добавьте его или отредактируйте любой из предустановленных.



♦ **Добавление транспондера.** В меню ВЫБЕРИТЕ ТЕСТОВЫЙ ТРАНСПОНДЕР установите курсор на надпись ДОБАВИТЬ НОВЫЙ ТЕСТОВЫЙ ТРАНСПОНДЕР, нажмите кнопку ENTER и включите меню ДОБАВИТЬ ПЕРЕДАТЧИК.

Цифровыми кнопками ПДУ введите значения частоты и скорости, а кнопками выберите поляризацию. Переместите курсор на вкладку ОК и нажмите кнопку ENTER.

Переместите курсор на вкладку НАЧАТЬ и нажмите кнопку **ENTER**. После окончания поиска в меню отобразится количество найденных программ. Введите другой номер канала или выйдите из меню.

В строке УРОВЕНЬ визуально отображаются данные о характеристиках принимаемого сигнала, позволяющие отрегулировать антенну таким образом, чтобы получить максимально возможные значения.

8.2.2 Настройка на кабельные каналы

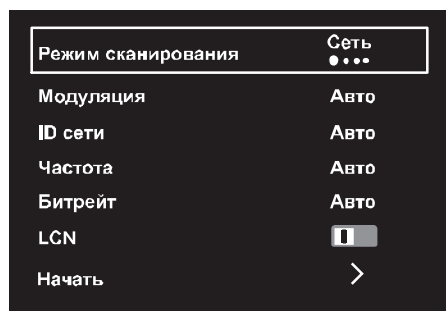

♦ **Автоматическое сканирование.** После выбора опции АВТОМАТИЧЕСКОЕ СКАНИРОВАНИЕ нажмите кнопку **ENTER**. В строке РЕЖИМ СКАНИРОВАНИЯ выберите одну из опций СЕТЬ, БЫСТРЫЙ, ПОЛНЫЙ, СЛЕПОЙ.

Выбор опций СЕТЬ или БЫСТРЫЙ позволяет ввести дополнительные параметры поиска цифровых кабельных каналов, полученные от провайдера кабельного телевидения в Вашем регионе.

В строках ID СЕТИ, ЧАСТОТА и БИТРЕЙТ (скорость) сначала нажмите одну из кнопок ◀/▶, затем цифровыми кнопками ПДУ введите значение параметра. Подтвердите его ввод.

В строке МОДУЛЯЦИЯ кнопками ◀/▶ выберите значение модуляции.

При необходимости, включите функцию LCN.

Переместите курсор на строку НАЧАТЬ и нажмите кнопку **ENTER**. Автопоиск можно прервать кнопками **MENU** или **EXIT**. После окончания поиска в меню отобразится количество найденных программ.



♦ **Ручное сканирование.** Включите меню DTV РУЧНОЕ СКАНИРОВАНИЕ. Курсор установлен на строке ЧАСТОТА. Цифровыми кнопками ПДУ или последовательно нажимая кнопки ◀/▶ введите значение частоты.

В строках БИТРЕЙТ (скорость) и ID СЕТИ, нажав кнопку ▶, введите цифровыми кнопками ПДУ значение скорости и идентификации сети. Подтвердите ввод.

В строке МОДУЛЯЦИЯ кнопками ◀/▶ выберите значение модуляции.

Установите курсор на вкладку НАЧАТЬ и нажмите кнопку **ENTER**.

После завершения поиска, в меню отобразится количество найденных каналов.

В строке УРОВЕНЬ визуально отображаются данные о характеристиках принимаемого сигнала,

8.2.3 Настройка на спутниковые каналы

ВНИМАНИЕ! Информацию для настройки Вашего телевизора на прием спутниковых каналов (перечень популярных спутников, карты покрытия, частоты, бесплатные каналы и др.) Вы можете получить из открытых источников в сети Интернет или при обращении к оператору спутникового телевидения в Вашем регионе.

Рекомендуется периодически проверять параметры настройки спутников и транспондеров на предмет их изменения.

– установить фиксированный стандарт передачи данных - «IEEE 802.11g». Отключить автоматический выбор стандарта;

– установить фиксированный канал передачи данных (от 1 до 13, с минимальной загрузкой). Отключить автоматический выбор канала;

– в случае наличия в меню настроек точки доступа одного стандарта («IEEE 802.11n»), установить ширину полосы канала – 20 МГц.

Наименования пунктов настроек точки доступа могут отличаться от вышеуказанных. Актуальные наименования – согласно РЭ на оборудование.

7.2 РАБОТА В РЕЖИМЕ SMART TV

ВНИМАНИЕ! В Вашем телевизоре установлена операционная система Android 9.0. Приложения разрабатываются сторонними разработчиками, поэтому мы не можем гарантировать их работоспособность на данном телевизоре.

♦ Кнопкой включите режим **SMART TV**.

♦ На ГЛАВНОЙ СТРАНИЦЕ расположены предустановленные приложения TV CAST, INVISIBLE ART, ОПТИМИЗАЦИЯ ТВ и вкладки ПАРАМЕТРЫ, МУЛЬТИМЕДИЯ, МОИ ПРИЛОЖЕНИЯ.

♦ Меню режима **SMART TV** состоит из разделов ГЛАВНАЯ СТРАНИЦА, ФИЛЬМ, ТВ ШОУ, МУЗЫКА, APPS.

♦ Разделы ФИЛЬМ, ТВ ШОУ, МУЗЫКА содержат ссылки на просмотр наиболее популярных видео.

♦ В разделе APPS находится вкладка МАГАЗИН ПРИЛОЖЕНИЙ и иконки приложений, рекомендованных для установки на данном устройстве. Эти приложения позволяют оптимально использовать ресурс системы.

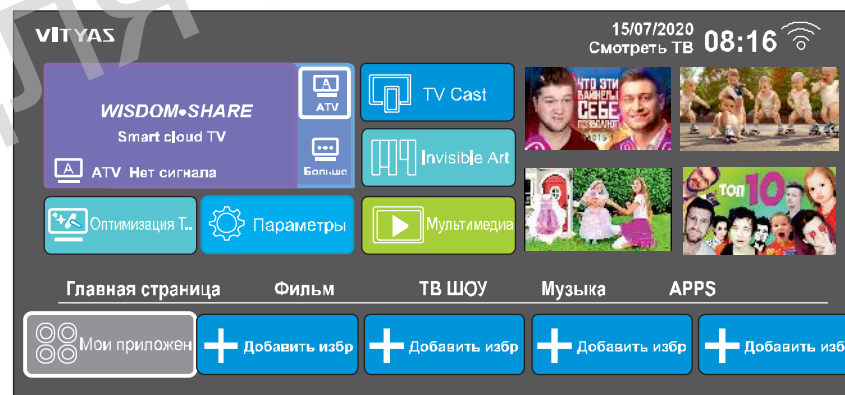

♦ **МОИ ПРИЛОЖЕНИЯ.** Раздел состоит из двух частей и содержит:

– ПРИЛОЖЕНИЯ ПОЛЬЗОВАТЕЛЯ – визуальные вкладки предустановленных приложений, часть из которых вынесена на главную страницу режима **SMART TV**. Здесь также размещаются и вновь установленные приложения;

– НЕДАВНО ИСПОЛЬЗОВАЛОСЬ – вкладки приложений, которые недавно открывались.

♦ Предустановленные приложения выполняют следующие функции:

– **AppStore** – установка и удаление приложений, записанных на внутреннюю карту памяти;

– **Браузер** – вход в поисковую систему Google;

– **Яндекс Браузер** – браузер, созданный компанией «Яндекс» для просмотра Интернета;

– **Invisible Art** – автоматическое включение визуальной заставки на экране телевизора;

– **Miracast** – отображение экрана смартфона на экране телевизора;

– **Оптимизация ТВ (TV ASSISTANT)** – управление воспроизведением телевизора.

ВНИМАНИЕ! Для управления телевизором в РЕЖИМЕ SMART TV рекомендуется подключить беспроводную мышь и беспроводную клавиатуру или же для перемещения по экрану телевизора, кнопкой можно включить (выключить) отображение визуального курсора.

♦ **Выбор избранных приложений.** На поле ГЛАВНОЙ СТРАНИЦЫ режима SMART TV выберите вкладку ДОБАВИТЬ ИЗБЕР, нажмите кнопку ENTER. Из ПРИЛОЖЕНИЙ ПОЛЬЗОВАТЕЛЯ выберите приложение, которое хотите поместить в список избранных, и снова нажмите кнопку ENTER. Вкладка с выбранным приложением отобразится на поле ГЛАВНОЙ СТРАНИЦЫ.

Таким образом, Вы можете выбрать из списка приложений наиболее часто используемые.
• Если хотите удалить приложение из списка избранных, установите курсор на вкладку этого приложения, нажмите кнопку MENU, затем кнопку ENTER.

♦ **Установка новых приложений.** Вы можете самостоятельно устанавливать и удалять приложения согласно Вашим предпочтениям.

Установите курсор на вкладку МАГАЗИН ПРИЛОЖЕНИЙ (раздел меню APPS) или вкладку предустановленного приложения AppStore (см. раздел МОИ ПРИЛОЖЕНИЯ). Нажмите кнопку ENTER.

Выберите нужное Вам приложение, загрузите его. Затем нажмите кнопку ENTER для его установки. После завершения установки, на экране отобразится надпись ОТКРЫТЬ. Нажмите кнопку ENTER и выполните все необходимые условия в соответствии с подсказками на экране телевизора.

• **Удаление приложений.** Войдите в раздел МОИ ПРИЛОЖЕНИЯ, выберите ненужное Вам приложение из числа вновь установленных и нажмите кнопку MENU. Включится запрос на редактирование. Выберите команду УДАЛИТЬ, нажмите кнопку ENTER и подтвердите удаление.

ВНИМАНИЕ! Предустановленные приложения удалить нельзя.

♦ **Интернет.** В разделе МОИ ПРИЛОЖЕНИЯ установите курсор на одну из вкладок БРАУЗЕР или ИНТЕРНЕТ БРАУЗЕР и нажмите кнопку ENTER. На поле открывшейся страницы размещается поисковая строка.

ПРИМЕЧАНИЕ – Получить прямой доступ в Интернет из любого режима работы телевизора можно нажатием кнопки ЦУ.

Кнопками установите на нее визуальный курсор, нажмите кнопку ENTER, введите с помощью виртуальной панели поисковую запись и запустите поиск.

8 РЕЖИМ TV

8.1 УПРАВЛЕНИЕ ТЕЛЕВИЗОРАМИ В РЕЖИМЕ TV

♦ Управление функциями телевизора осуществляется посредством меню – команд или таблиц команд, отображаемых на экране.

Нажатием кнопки MENU включают главное меню.



Перемещая курсор кнопками по пиктограммам меню, можно включить другие меню и произвести выбор источника сигнала (ИСТОЧНИК), настройку телевизора на каналы (КАНАЛ), регулировку параметров изображения (КАРТИНКА) и звука (ЗВУК), включение блокировки (БЛОКИРОВКА), установку таймеров, выбор и установку дополнительных сервисных функций (ДОПОЛНИТЕЛЬНО), включить меню СИСТЕМНЫЕ НАСТРОЙКИ (БОЛЬШЕ), а также переключиться в режим SMART TV (ДОМ).

♦ **Общие действия по управлению телевизором посредством меню осуществляются:**
– кнопками – перемещение курсора влево/вправо по строке меню, выбор или регулировка функции или режима;

– кнопками – перемещение курсора по строкам меню вверх/вниз. Выбранная строка выделяется рамкой;

– кнопками или ENTER – включение подменю или подтверждение выбора;
– последовательным нажатием кнопки MENU или кнопки EXIT – выход из меню.

♦ Некоторые меню отображают на экране только часть строк меню. Последовательно нажимая кнопку , можно установить курсор на строки меню, первоначально не вместились в окно меню.

ПРИМЕЧАНИЯ

1 Для удобства пользователя, меню на рисунках в настоящем Руководстве условно изображены в полном объеме.

2 При ссылках в подсказках меню на выполнение какого-либо действия кнопками OK или BACK, следует нажимать соответствующие кнопки ЦУ ENTER или EXIT.

8.2 ПЕРВОНАЧАЛЬНАЯ НАСТРОЙКА НА ТЕЛЕКАНАЛЫ

♦ После выбора на стартовой странице (Шаг 4) или на ГЛАВНОЙ СТРАНИЦЕ режима SMART TV источника сигнала DTV (или ATV), на экране телевизора отобразится сообщение КАНАЛОВ НЕТ. СКАНИРОВАТЬ? ОТМЕНА: ОК. Нажмите кнопку ENTER. Включится меню поиска.

ВНИМАНИЕ! При выборе источника сигнала DTV по умолчанию установлен поиск цифровых эфирных телеканалов (тип поиска ЭФИР).

В строке ТИП АНТЕННЫ выберите тип нужной Вам антенны: ЭФИР, КАБЕЛЬ или СПУТНИК.

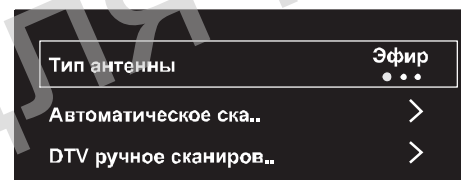

Затем выберите тип поиска каналов:
– для опции ЭФИР и КАБЕЛЬ – АВТОМАТИЧЕСКОЕ СКАНИРОВАНИЕ или DTV РУЧНОЕ СКАНИРОВАНИЕ;
– для опции СПУТНИК – СКАНИРОВАНИЕ.
Нажмите кнопку ENTER.

8.2.1 Настройка на эфирные каналы

♦ **Автоматическое сканирование.** При необходимости, кнопкой включите функцию LCN, которая позволяет записывать каналы с номерами, предусмотренными организацией, осуществляющей телевидение.

Переместите курсор на строку НАЧАТЬ и нажмите кнопку ENTER. Включится меню ПОИСК ПРОГРАММ. Автопоиск можно прервать кнопками MENU или EXIT.



♦ **Ручное сканирование.** Включите меню DTV РУЧНОЕ СКАНИРОВАНИЕ. Курсор установлен на строке КАНАЛ. Последовательно нажимая кнопку , найдите номер канала, на котором ведется эфирное телевидение в Вашем регионе.

ВНИМАНИЕ! Для каналов каждого частотного диапазона установлено цифровое или буквенно-цифровое обозначение. Информацию о номерах каналов должен предоставить провайдер эфирного телевидения в Вашем регионе.