

ВИТЯЗЬ

ТЕЛЕВИЗОРЫ ЦВЕТНОГО ИЗОБРАЖЕНИЯ

«Витязь 32LN0212»

«Витязь 43LF0212»



РУКОВОДСТВО ПО ЭКСПЛУАТАЦИИ

Открытое акционерное общество «Витязь»

*Республика Беларусь, 210605, г. Витебск, ул.П. Бровки, 13а.
Телефон 26-54-67*

УВАЖАЕМЫЙ ПОКУПАТЕЛЬ!

Благодарим Вас за то, что Вы выбрали телевизор «Витязь».

Перед тем, как включить телевизор, **ВНИМАТЕЛЬНО** ознакомьтесь с данным Руководством по эксплуатации и, в первую очередь, с правилами электро- и пожарной безопасности, с элементами управления и всеми надписями и символами на телевизоре и пульте дистанционного управления.



Ваш телевизор соответствует требованиям технических условий ТУ РБ 300031652.051-2004. Телевизоры цветного изображения «Витязь».

1 ОБЩИЕ УКАЗАНИЯ

Настоящее Руководство по эксплуатации распространяется на телевизоры цветного изображения с жидкокристаллической панелью «Витязь 32LH0212», «Витязь 43LF0212»..

♦ Данные модели телевизоров осуществляют прием сигналов цифрового наземного телевизионного вещания стандартов DVB-T/DVB-T2, цифрового кабельного телевизионного вещания стандарта DVB-C, цифрового спутникового телевизионного вещания стандартов DVB-S/S2, а также аналоговых сигналов.

ВНИМАНИЕ! Функции, относящиеся к цифровому телевещанию, действуют только в тех регионах, в которых ведется цифровое вещание, причем некоторые из этих функций могут быть недоступны, а правильный прием сигналов может быть обеспечен не для всех провайдеров цифрового телевещания.

♦ При покупке телевизора требуйте проверки его работоспособности путем демонстрации качества изображения и звукового сопровождения при управлении телевизором пультом дистанционного управления и кнопками панели управления или кнопкой-джойстиком.

ВНИМАНИЕ! В связи с систематически проводимыми работами по совершенствованию конструкции и технологии изготовления возможны некоторые расхождения между рисунками и иллюстрациями в данном Руководстве по эксплуатации и изделием, не влияющие на его функционирование.

• Проверьте комплектность телевизора в соответствии с разделом КОМПЛЕКТ ПОСТАВКИ. Претензии о некомплектности от отдельных потребителей изготовителем не принимаются.
• Проверьте соответствие номера телевизора номеру, указанному в гарантийном талоне на телевизор.

• Проверьте сохранность пломбы, находящейся со стороны кожуха телевизора.
• Убедитесь, что в гарантийном талоне отмечены даты изготовления и продажи, имеются штамп магазина и разборчивая подпись или штамп продавца, так как они являются основанием для бесплатного гарантийного ремонта и технического обслуживания.

♦ **Условия транспортирования телевизоров:** телевизоры можно транспортировать всеми видами закрытого транспорта (кроме самолетов) при температуре от минус 20 °С до плюс 50 °С и при защите от прямого воздействия атмосферных осадков.

• Транспортирование телевизоров осуществляйте в заводской упаковке, предохраняющей их от повреждений. Не допускайте давления на ЖК-панель, рамку экрана и решетку в области расположения динамиков. Берегите телевизоры от ударов и сильной вибрации.

• После перевозки телевизоров в зимних условиях, перед включением, необходимо выдерживать их при комнатной температуре в упаковке не менее 4 часов.

♦ **Условия хранения телевизоров:** при температуре от плюс 5 °С до плюс 40 °С в закрытых помещениях и отсутствии в воздухе кислотных, щелочных и других агрессивных примесей. Хранение телевизоров без упаковки не допускается.

♦ **Условия эксплуатации телевизоров:** температура окружающей среды от плюс 10 °С до плюс 35 °С; атмосферное давление от 86 до 106 кПа (от 650 до 806 мм. рт. ст.); относительная влажность воздуха не более 80 % при температуре плюс 25 °С.

• При использовании телевизоров в местах с более низкой температурой, изображение может оставлять следы на жидкокристаллической панели или казаться немного замедленным. Это не является неисправностью, и работа телевизора восстановится, когда температура снова станет нормальной.

1.1 ЭЛЕКТРОПИТАНИЕ

♦ Телевизоры работают от сети переменного тока (50 ± 1) Гц напряжением от 170 до 253 В.
ВНИМАНИЕ! Не подключайте телевизор к сети переменного тока через стабилизатор напряжения, а также не подключайте телевизор к источнику постоянного тока!

1.2 РАЗМЕЩЕНИЕ И ПРОСМОТР

♦ Рекомендуемое расстояние от места просмотра до экрана телевизора составляет для телевизоров с диагональю: 32 дюйма – от 2,40 до 4,80 м; 43 дюйма – от 3,27 до 6,54 м.

Рекомендуемая высота подставки под телевизор от 0,5 до 0,8 м.

♦ Устанавливайте телевизор на прочной, плоской, устойчивой горизонтальной поверхности, избегая мест с повышенной температурой, влажностью, высокой концентрацией дыма или пара, скопления пыли, а также мест, где он может быть подвергнут вибрации. Вышеназванные причины

могут привести к перегреву телевизора, деформации корпуса и, как следствие, возникновению электрической и пожарной опасности.

♦ Для обеспечения наилучшего качества изображения, не подвергайте экран телевизора воздействию прямого солнечного света или яркого света бытовых осветительных приборов.

♦ Не располагайте телевизор рядом с другой работающей радиоэлектронной аппаратурой (не ближе 0,5 м) и источниками электромагнитных полей, что позволит избежать помех в его работе.

♦ Качественная работа телевизора гарантируется при подключении его к телевизионной антенне, обеспечивающей необходимый уровень входного сигнала.

♦ В зависимости от места просмотра (слева/справа/сверху/снизу) яркость и цветность панели может меняться. Это связано с особенностями строения панели и не является неисправностью.

♦ **Обращаем Ваше внимание!** ЖК-панель – это высокотехнологичное изделие, которое обеспечивает высокую детализацию изображения. Из-за большого количества пикселей иногда на экране могут появляться некоторые неактивные пиксели в виде синей, зеленой, красной, белой или черной неподвижной точки, что соответствует техническим характеристикам панели и не является дефектом.

♦ **ПРЕДУПРЕЖДЕНИЕ!** Не просматривайте телепередачи в полной темноте – это вредно для зрения.

♦ Избегайте длительного воспроизведения на экране неподвижных изображений (например, файлов jpg) или неподвижных объектов (например, логотипов телепрограмм), полей при панорамном воспроизведении или воспроизведении в формате 4:3, биржевой или новостной ленты внизу. Это может привести к раздвоению изображения на светодиодном экране и снижению качества изображения.

Для предотвращения преждевременного износа экрана выполняйте следующие рекомендации: старайтесь не смотреть долго один и тот же телеканал; используйте меню настройки формата изображения для выбора оптимального соответствия размеру экрана; установите минимально приемлемые значения яркости и контрастности (замедляет процесс выгорания экрана).

♦ Прослушивание звукового сопровождения телепередач рекомендуется производить при положении регулятора громкости не более среднего (1/2 шкалы регулировки звука).

♦ **ПРЕДУПРЕЖДЕНИЕ!** Чрезмерное звуковое давление в наушниках или головных телефонах может привести к потере слуха.

2 ТРЕБОВАНИЯ БЕЗОПАСНОСТИ И ОХРАНЫ ОКРУЖАЮЩЕЙ СРЕДЫ

ВНИМАНИЕ! Во избежание поражения электрическим током, пожара, повреждений и травм соблюдайте перечисленные ниже требования безопасности.

♦ **Электрическая безопасность.**

ЗАПРЕЩАЕТСЯ включать телевизор в электросеть с напряжением менее 170 В и более 253 В.

♦ **ЗАПРЕЩАЕТСЯ** подключать телевизор к неисправным розеткам и удлинителям.

• Розетка должна располагаться рядом с телевизором и быть легкодоступной.

• Перед включением телевизора в сеть убедитесь, что сетевой шнур не имеет повреждений.

Не допускайте перегибания и зажима сетевого шнура, особенно в местах выхода шнура из телевизора и соединения шнура с вилкой.

Следите за тем, чтобы сетевой шнур не находился под телевизором или другими тяжелыми предметами и не проходил в тех местах, где ходят люди.

• При выключении штепсельной вилки из розетки держитесь за пластмассовую часть, не дергайте за провод и не прикасайтесь к металлическим частям вилки.

♦ Не подключайте телевизор в одну электрическую розетку с мощными потребителями электроэнергии, такими как холодильник, печь СВЧ, электрочайник и т.п.

♦ **ЗАПРЕЩАЕТСЯ** снимать кожух телевизора и включать телевизор при снятом кожухе.

♦ **ЗАПРЕЩАЕТСЯ** подключать к телевизору устройства, не указанные в данном Руководстве, а также не предназначенными для этого соединительными кабелями.

• Не разбрызгивайте на телевизор воду или моющее средство. Не касайтесь телевизора мокрыми руками.

• Обеспечьте условия, исключаящие возможность включения телевизора малолетними детьми.

♦ **Пожарная безопасность.**

ЗАПРЕЩАЕТСЯ устанавливать телевизор в непосредственной близости от легковоспламеняющихся и распространяющих огонь предметов.

♦ **ЗАПРЕЩАЕТСЯ** закрывать вентиляционные отверстия на корпусе телевизора, а также перекрывать их такими предметами, как газеты, скатерти, занавески и т.п., что препятствует нормальной вентиляции аппарата.

• Телевизор не предназначен для встроенной установки. Для циркуляции воздуха обеспечьте вокруг телевизора расстояние не менее указанного: снизу, справа и слева – 10 см, сверху – 30 см, со стороны кожуха – 6 см.

• Для надлежащей вентиляции рекомендуется периодически прочищать вентиляционные отверстия с помощью пылесоса. Не допускайте скопления пыли на контактах разъемов или на розетке.

♦ **ЗАПРЕЩАЕТСЯ** размещать на телевизоре какие-либо источники открытого пламени, например, свечи, а также емкости с жидкостями.

• Не допускайте попадания внутрь телевизора посторонних предметов, жидкостей и насекомых.

• Не оставляйте работающий телевизор без присмотра и телевизор, включенный в дежурный режим, более чем на 3 часа подряд. В этом случае следует полностью отключить телевизор от сети. Для полного отключения выньте вилку сетевого шнура из розетки электросети.

• В случае длительного отсутствия и во время грозы необходимо полностью отключить телевизор, отсоединив антенну и сетевой шнур.

• **НЕМЕДЛЕННО ОТКЛЮЧИТЕ ТЕЛЕВИЗОР от электросети при появлении специфического запаха, задымлении или возгорании, накройте плотной тканью или одеялом для прекращения доступа воздуха внутрь корпуса телевизора и сообщите о возгорании в пожарную охрану.**

♦ **Механическая безопасность.** Размещайте телевизор так, чтобы он не выходил за пределы установочной поверхности. Опрокидывание, тряска, раскачивание телевизора могут стать причиной получения травм или повреждения телевизора. Примите меры, чтобы предотвратить последствия этих действий.

• Жидкокристаллическая панель телевизора очень хрупкая. Оберегайте ее от ударов, царапин или давления на нее.

♦ **Ремонт.** Ремонт телевизора должны осуществлять квалифицированные специалисты сервисной службы. Не предпринимайте попыток самостоятельно отремонтировать телевизор.

ВНИМАНИЕ! Немедленно выключите телевизор и выньте вилку сетевого шнура из розетки электросети, если поврежден сетевой шнур, розетка имеет плохие контакты, телевизор получил повреждения в результате падения или удара, внутрь корпуса попала жидкость или другие предметы.

♦ Рекомендуется не реже одного раза в 3 года приглашать специалиста сервисной службы для проведения профилактических работ по очистке внутренних поверхностей телевизора от пыли (см. раздел ТЕХНИЧЕСКОЕ ОБСЛУЖИВАНИЕ).

♦ **Срок службы** телевизора 5 лет.

ВНИМАНИЕ! По истечении срока службы телевизора изготовитель не несет ответственности за безопасную работу изделия. Дальнейшая эксплуатация может быть небезопасной, так как значительно увеличивается вероятность возникновения электро- и пожароопасных ситуаций из-за естественного старения материалов и износа составных частей телевизора.

2.1 УХОД ЗА ТЕЛЕВИЗОРОМ

♦ Все операции по уходу за телевизором производите на телевизоре, отключенном от электрической сети.

• Не прикасайтесь к экрану телевизора пальцами. Жир от кожи пальцев трудно удалить.

• Не допускайте длительного контакта корпуса с резиновыми или виниловыми изделиями. Воздействие пластификаторов может привести к деформации корпуса и отслоению краски.

• Для удаления с поверхности экрана телевизора пыли, отпечатков пальцев и других загрязнений следует пользоваться **специальными салфетками из микрофибры**, предназначенными для очистки ЖК-панелей. Чистку производить с минимальным нажимом.

• Уход за поверхностью корпуса, изготовленного из высокоглянцевого пластика, осуществляют аналогичным образом.

♦ **НЕ РЕКОМЕНДУЕТСЯ** производить чистку бытовыми моющими средствами, полотенцами, мягкими тряпками и т.д.

♦ **ЗАПРЕЩАЕТСЯ** применение любого вида растворителей и абразивных чистящих средств.

2.2 УТИЛИЗАЦИЯ

♦ Материалы, применяемые для упаковки телевизоров, могут быть переработаны и использованы повторно, если поступят на пункты сбора вторичного сырья.

ВНИМАНИЕ! Не разрешайте детям играть с упаковочными материалами, так как существует опасность задохнуться, запутавшись в пленке.

- Телевизор включает в себя электрические и электронные компоненты и не пригоден для утилизации вместе с бытовыми отходами

- Утилизировать телевизоры необходимо в соответствии с действующим законодательством страны.

3 КОМПЛЕКТ ПОСТАВКИ

1 Телевизор	1 шт
2 Пульт дистанционного управления	1 шт
3 Батареи питания для ПДУ	2 шт
4 Опорная ножка	1 шт
5 Винты для крепления опорной ножки к телевизору	1 компл.
6 Руководство по эксплуатации	1 экз.
7 Этикетка энергетической эффективности	1 экз.
8 Потребительская упаковка	1 компл.

ПРИМЕЧАНИЕ – Документация, входящая в комплект поставки телевизора, при утере не восстанавливается.

4 ОСНОВНЫЕ ТЕХНИЧЕСКИЕ ХАРАКТЕРИСТИКИ

Таблица 1

Напряжение питания		от 170 до 253 В		
Стандарты телевидения	Аналоговые	диапазон принимаемых частот	от 48,25 до 863,25 МГц	
		видеосистемы	PAL, SECAM, NTSC по AV входу	
		аудиосистемы	BG, DK, I, L/L', MN, NICAM/A2	
		функции	1000-страничный телетекст	
		кол-во каналов	99	
	Цифровые	диапазон принимаемых частот	DVB-T/T2 от 50 до 230 МГц, DVB-C от 474 МГц до 862 МГц	
			DVB-S/S2 от 950 до 2150 МГц	
		модуляция	DVB-T	COFDM 2K/8K QPSK, 16QAM, 64QAM
			DVB-T2	QPSK, 16QAM, 64QAM, 256QAM
			DVB-C	16QAM, 32QAM, 64QAM, 128QAM, 256QAM
	DVB-S/S2	QPSK, 8PSK		
видеосистемы	MPEG-2 MP@ML, MPEG-2 MP@HL, H.265, MPEG-4			
аудиосистемы	MPEG-1 layer 1/2, DD			
функции	электронный гид, субтитры, телетекст			
максимальное кол-во каналов	700 (DVB-T+DVB-C), 3500 (DVB-S/S2)			

Продолжение таблицы 1

Входные/ выходные разъемы	общие	RF IN(T2), RF IN(S2) (антенные коаксиальные входы, 75 Ом); CI (разъем под CA-модуль); USB1, USB2 (USB-порты);	
	видеовходы	VIDEO (PAL/NTSC) в составе AV IN; MINI YPbPr (480i, 480p, 720p, 1080i, 1080p); PC(VGA) (до 1920x1080, 60 Гц); HDMI1(ARC), HDMI2, HDMI3 (480i, 480p, 720p, 1080i, 1080p);	
	аудиовходы	R, L в составе AV IN; PC AUDIO;	
	аудиовыходы	COAXIAL (цифровой звук); EARPHONE (наушники).	
		32L	43L
Максимальная выходная мощность канала звукового сопровождения, Вт, не менее		2 × 8,0	
Разрешающая способность ЖК панели в режиме монитора, пикселей		1366x768	1920x1080
Размер экрана по диагонали, мм		800	1090
Максимальная потребляемая мощность, Вт		60	75
Потребляемая мощность в энергосберегающем режиме, Вт		35	63
Потребляемая мощность в режиме ожидания, Вт, не более		0,5	
Класс энергоэффективности		A	
Годовое потребление энергии*, кВт•ч/год		51	92
Масса телевизора без упаковки, кг, не более		3,9	7,1
Габаритные размеры телевизора с установленными опорными ножками, мм, не более (высота × ширина × глубина)		477x725x215	614x964x236
Габаритные размеры телевизора без установленных опорных ножек, мм, не более (высота × ширина × глубина)		427x725x83	568x964x85
Дальность действия системы ДУ, м		от 0 до 10	
Напряжение питания ПДУ, В		от 2,4 до 3,3	
Стандарт VESA, мм		100 x 100	200 x 200
*Потребление энергии на основании потребляемой мощности телевизора, работающего 4 ч в день в течение 365 дней.			

4.1 СОДЕРЖАНИЕ ДРАГОЦЕННЫХ МАТЕРИАЛОВ

32L: золото – 0,04426 г; серебро – 0,26209 г; палладий – 0,01188 г.
43L: золото – 0,04849 г; серебро – 0,29211 г; палладий – 0,01501 г.

5 ПОДГОТОВКА К РАБОТЕ

ВНИМАНИЕ!

На веб-сайте ОАО «Витязь» <http://www.vityas.com> в подразделе «Уголок конструктора» раздела «Сервис» Вы можете ознакомиться с рекомендациями по подключению устройств и настройке телевизоров.

Внешний вид телевизоров и вид телевизоров со стороны кожуха зависит от модели устройства и на рисунках 1-2 приведен схематически только для обозначения местоположения панелей управления и разъемов. Изображение панелей управления и разъемов соответствует Вашей модели и является фактическим.

5.1 ВНЕШНИЙ ВИД ТЕЛЕВИЗОРОВ

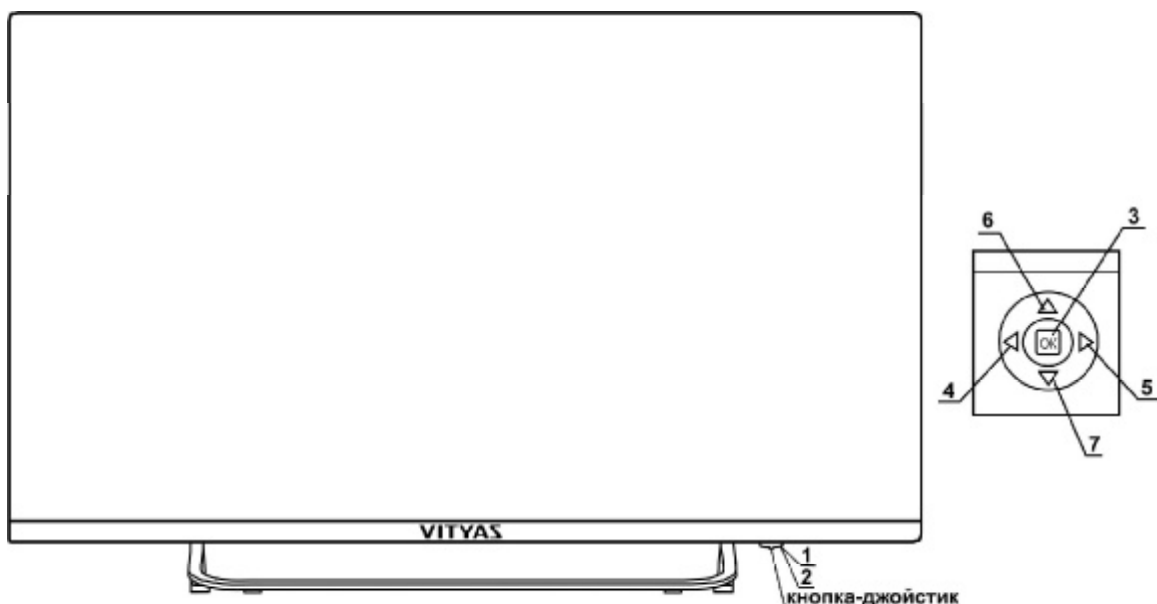

1 – окно фотоприемника; 2 – индикатор режима работы телевизора; 3 – переключение из дежурного режима в рабочий и обратно. Кратковременно нажмите пальцем кнопку-джойстик один раз и отпустите ее; 4, 5 – регулировка уровня громкости. Не нажимая, сдвигайте пальцем кнопку-джойстик влево или вправо; 6, 7 – переключение каналов. Не нажимая, сдвигайте пальцем кнопку-джойстик от себя или к себе.

Рисунок 1

5.2 ВИД ТЕЛЕВИЗОРОВ СО СТОРОНЫ КОЖУХА И ПАНЕЛИ РАЗЪЕМОВ

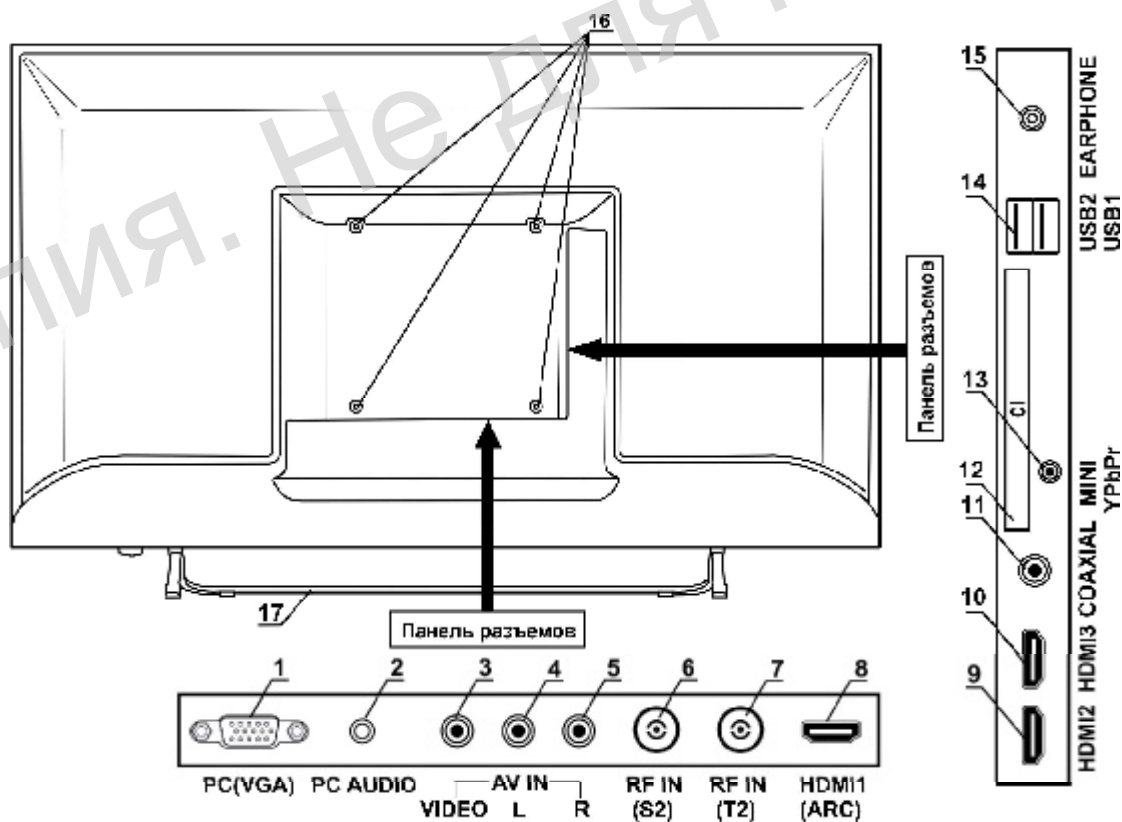

1 – разъем **PC(VGA)** для подключения видеосигнала с компьютера; 2 – разъем **PC AUDIO** для подключения звукового сигнала с компьютера; 3 – вход **VIDEO** композитного разъема **AV IN**; 4 – вход звука **L** композитного разъема **AV IN**; 5 – вход звука **R** композитного разъема **AV IN**; 6 – гнездо для подключения спутниковой антенны **RF IN (S2)**; 7 – гнездо для подключения антенны

эфирного или кабельного телевидения **RF IN (T2)**; 8 – мультимедийный вход высокого разрешения **HDMI1 (ARC)**; 9 – мультимедийный вход высокого разрешения **HDMI2**; 10 – мультимедийный вход высокого разрешения **HDMI3**; 11 – коаксиальный цифровой выход звука **COAXIAL**; 12 – слот **CI** для подключения СА-модуля или СА-модуля с картой условного доступа; 13 – компонентный мини разъем **MINI YPbPr**; 14 – разъемы **USB1, USB2** для подключения внешних накопителей; 15 – разъем для подключения наушников **EARPHONE**; 16 – резьбовые отверстия для крепления настенного кронштейна; 17 – опорная ножка.

Рисунок 2

5.3 КРЕПЛЕНИЕ ОПОРНОЙ НОЖКИ К ТЕЛЕВИЗОРУ И ТЕЛЕВИЗОРА НА СТЕНЕ

ВНИМАНИЕ! Все операции по установке опорной ножки на телевизор и креплению телевизора на стене производить вдвоем с особой осторожностью, не прилагая чрезмерных усилий. Используйте ручную отвертку, а не электрический шуруповерт.

Производитель не несет ответственности за любые поломки или травмы, вызванные неправильной установкой или неправильным обращением с телевизором.

Перед снятием (установкой) опорной ножки и кронштейна отключите вилку сетевого шнура от розетки электросети.

Обязательно следуйте приведенным ниже инструкциям. Неправильная установка опорной ножки, кронштейна на кожухе телевизора, неправильное крепление телевизора на стене и использование винтов, отличных от входящих в комплект поставки, – все это может привести к повреждению или падению телевизора.

♦ Крепление опорной ножки на телевизор.

ВНИМАНИЕ! Для обеспечения устойчивости телевизора, соблюдайте правильность установки опорной ножки. Неправильно установленная опорная ножка может привести к опрокидыванию телевизора.

• Телевизор расположите на ровной горизонтальной поверхности лицевой стороной вниз, приняв меры (подстелите какую-нибудь ткань), препятствующие повреждению экрана.

• На нижнюю часть корпуса телевизора в соответствии с рисунком 3 установите опорную ножку. Концы опорной ножки должны находиться со стороны кожуха. Закрепите самонарезающими винтами из комплекта поставки.



Рисунок 3

ПРИМЕЧАНИЕ – Вид телевизора на рисунке 3 показан условно. Крепление опорной ножки на Вашей модели телевизора производите в соответствии с фактическим внешним видом.

♦ Крепление телевизора на стене.

ПРИМЕЧАНИЕ – В связи с расположением панели разъемов при креплении телевизора на стене следует убедиться, что между кожухом телевизора и стеной имеется достаточное расстояние для прокладки соединительных кабелей.

• Телевизор расположите на ровной горизонтальной поверхности лицевой стороной вниз, приняв меры (подстелите какую-нибудь ткань), препятствующие повреждению экрана. Затем выкрутите винты (рисунок 3), крепящие опорную ножку к корпусу телевизора.

• Крепление телевизора на стене осуществляют с помощью специального кронштейна и винтов, приобретаемых отдельно и не входящих в комплект поставки.

На кожухе телевизора настенный кронштейн крепится винтами, вкручиваемыми в четыре резьбовых отверстия (рисунки 2, поз. 1б). Рекомендуемый размер винтов: М4х8 (4 шт).

Размеры кронштейна определяются расстоянием между резьбовыми отверстиями (см. рисунок 4).



Рисунок 4 – Размеры для выбора настенного кронштейна

♦ Перед включением телевизора, во избежание неравномерного формирования изображения на экране, убедитесь, что он расположен вертикально.

ВНИМАНИЕ! При возникновении затруднений, связанных со снятием (установкой) опорных ножек, а также с креплением телевизора на стену, следует обратиться к специалистам сервисной службы. Данная услуга является платной.

5.4 ПОДКЛЮЧЕНИЕ ВНЕШНИХ УСТРОЙСТВ К ТЕЛЕВИЗОРУ

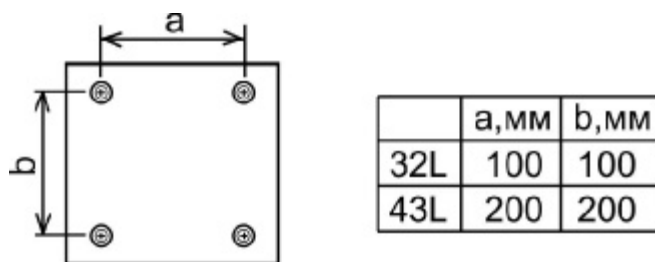
ВНИМАНИЕ! Перед выполнением любых подключений обязательно выключайте телевизор и все внешние устройства. Надежно подключайте соединительные кабели к разъемам. Внимательно прочитайте руководство по эксплуатации на каждое внешнее устройство для выяснения возможных способов подключения. Это поможет достичь наилучшего качества звука и изображения и максимально использовать технические возможности телевизора и подключаемого устройства.

♦ Расположите телевизор вблизи сетевой розетки так, чтобы штепсельная вилка была в пределах досягаемости.

♦ Выполните необходимые подключения внешних устройств к телевизору в соответствии с рекомендациями таблицы 2.

ВНИМАНИЕ! Подключение кабелей осуществляйте с учетом цветовой маркировки разъемов.

Таблица 2

Разъем	Подключаемое устройство	Подключение	Примечания
RF IN (T2)	Антенна для приема цифрового эфирного или кабель цифрового кабельного телевидения	Радиочастотный кабель 75 Ом	-
RF IN (S2)	Антенна для приема цифрового спутникового телевидения	Спутниковая антенна	-
AV IN VIDEO L R	Тюнер, видеомаягнитофон, DVD-плеер/рекордер, игровая консоль, видеокамера.	Кабель AV.	Композитный разъем.

Продолжение таблицы 2

Разъем	Подключаемое устройство	Подключение	Примечания
MINI YPbPr	Тюнер, видеоманитофон, DVD-проигрыватель.	Переходной кабель YUV (видеосигнал) + аудиокабель (звуковой сигнал)	Компонентный мини разъем Звук подается на композитный разъем AV IN
HDMI1 (ARC)	1 Тюнер, плеер-рекордер Blu-ray, DVD-плеер / рекордер, игровая консоль. 2 Персональный компьютер (цифровое подключение)	Кабель HDMI/HDMI или кабель DVI/HDMI + стереофонический аудиокабель	-
HDMI2			
HDMI3			
PC(VGA)	Персональный компьютер (видеосигнал, аналоговое подключение)	Кабель VGA или переходной кабель DVI/RGB	Видеокарта ПК должна в точности соответствовать стандарту VESA 60 Hz
PC AUDIO	Персональный компьютер (звуковой сигнал, аналоговое подключение)	Аудиокабель или стереофонический кабель	Видеокарта ПК должна в точности соответствовать стандарту VESA 60 Hz
CI	СА-модуль или СА-модуль с картой условного доступа (САМ-модуль)	-	-
COAXIAL	Цифровой усилитель звука	Коаксиальный аудиокабель	После подключения устройства в строке ЦИФРОВОЙ ВЫХОД SPDIF меню ЗВУК необходимо выбрать одну из опций
USB2 USB1	USB-носитель	USB-накопитель, не более 2 Тб	Поддерживаемые файловые системы FAT, FAT32, NTFS.
EARPHONE	Наушники	-	Номинальное сопротивление наушников должно быть от 32 до 200 Ом
ПРИМЕЧАНИЕ – Перед использованием наушников рекомендуется уменьшить громкость телевизора.			

6 УПРАВЛЕНИЕ ТЕЛЕВИЗОРОМ

6.1 ОБРАЩАЕМ ВАШЕ ВНИМАНИЕ

- ♦ В отдельных моделях телевизоров экран закрыт защитной пленкой. Для более качественного просмотра телевизионного изображения рекомендуется снять эту пленку.
- ♦ Управление телевизором осуществляется как кнопкой-джойстиком (см. рисунок 1), так и пультом дистанционного управления.

ПРИМЕЧАНИЕ – Доступ к управлению некоторыми функциями обеспечивается только с помощью ПДУ.

ВНИМАНИЕ! Далее по тексту описано управление телевизором с помощью ПДУ.

6.2 ПУЛЬТ ДИСТАНЦИОННОГО УПРАВЛЕНИЯ ТЕЛЕВИЗОРОМ

- ♦ Не подвергайте ПДУ ударам и воздействию жидкостей. Не размещайте его под прямым солнечным светом, поскольку нагрев может вызвать деформацию корпуса.
- ♦ При работе с ПДУ следите, чтобы между окном фотоприемника и ПДУ не находились предметы, которые препятствовали бы прохождению луча.

♦ Направляйте излучатель ПДУ, фрагмент стеклянной части которого выступает с торцевой передней части пульта, прямо на окно фотоприемника.

ПРИМЕЧАНИЕ – Управление ПДУ может быть нарушено, если фотоприемник телевизора находится под воздействием солнечного света или яркого освещения.

♦ **Установка батареек.** Снимите крышку отделения для батареек на задней панели ПДУ. Установите в ПДУ две батарейки типа LR03-AAA напряжением 1,5 В, соблюдая полярность, в соответствии с указанной на днище отделения. Установите крышку на место.

ПРИМЕЧАНИЯ

1 Неправильное использование батарей питания (перезаряжаемых батарей, вместе с батареями различных типов, а также старых и новых) может вызвать утечку электролита и, вследствие этого, коррозию ПДУ. При утечке электролита тщательно протрите тканью отделение для батарей и замените батареи питания.

2 Низкий уровень заряда батарей влияет на диапазон действия ПДУ.

3 Извлекайте батареи, если не предполагается использовать ПДУ длительное время, а также разрядившиеся батареи.

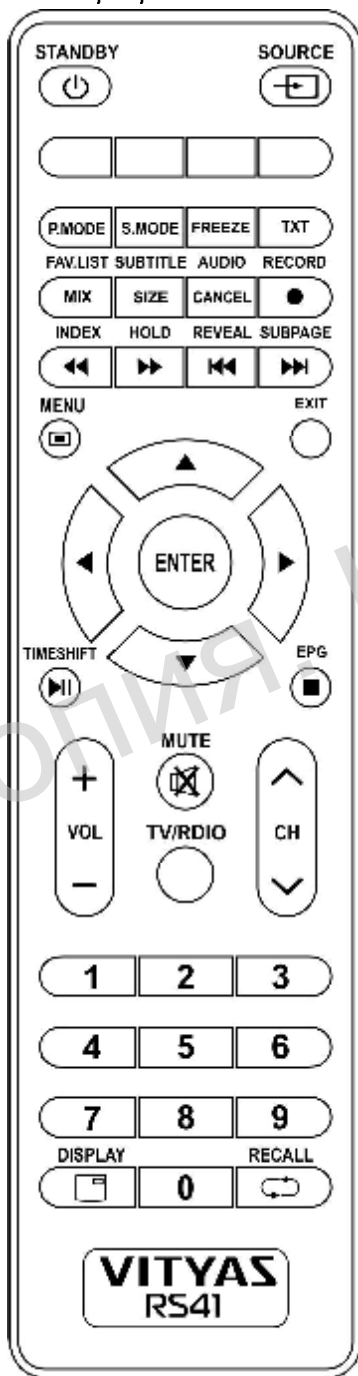

ПРЕДУПРЕЖДЕНИЕ! Батареи (отсеки для батарей или установленные батареи) не должны подвергаться чрезмерному нагреву от солнечного света, огня или подобных источников.

♦ При утилизации негодных батареек соблюдайте требования по охране окружающей среды, принятые в Вашей стране. Использованные батареи не должны выбрасываться вместе с бытовыми отходами. Сдавайте их в специальные контейнеры.

♦ Назначение кнопок ПДУ.

STANDBY – переключение из дежурного режима в рабочий и обратно.

SOURCE – включение меню ИСТОЧНИК.

КРАСНАЯ – в соответствии с подсказками меню.

ЗЕЛЕНАЯ – в соответствии с подсказками меню.

ЖЕЛТАЯ – в соответствии с подсказками меню.

СИНЯЯ – в соответствии с подсказками меню.

P.MODE – выбор предустановок изображения.

S.MODE – выбор предустановок звука.

FREEZE – включение/выключение режима стоп-кадр.

TXT – включение/выключение телетекста.

FAV.LIST/MIX – включение/выключение меню СПИСОК ИЗБРАННОГО; выбор любимых программ в меню РЕДАКТИРОВАНИЕ ПРОГРАММ; включение/выключение микширования в режиме телетекста.

SUBTITLE/SIZE – включение/выключение отображения субтитров в режиме аналогового телевидения; включение/выключение меню ЯЗЫК СУБТИТРОВ в режиме цифрового телевидения; изменение размеров страницы телетекста.

AUDIO/CANCEL – переключение системы звукового сопровождения (режим аналогового телевидения); включение/выключение меню ЯЗЫКИ АУДИО (режим цифрового телевидения); включение/выключение просмотра телепрограммы при поиске страницы телетекста.

RECORD – прямое включение записи на USB-носитель.

INDEX – включение меню СПИСОК ЗАПИСИ (режим цифрового телевидения); включение индексной страницы в режиме телетекста; перемотка назад при просмотре медиафайлов, функции Timeshift и записей передач.

HOLD – включение/выключение удержания страницы телетекста; перемотка вперед при просмотре медиафайлов, функции Timeshift и записей передач.

REVEAL  – включение/выключение скрытой информации телетекста; переход к предыдущему файлу при проигрывании медиафайлов; перемотка ступенчато назад при просмотре записей и функции Timeshift.

SUBPAGE  – включение/выключение информации о количестве подстраниц телетекста; переход к следующему файлу при проигрывании медиафайлов; перемотка ступенчато вперед при просмотре записей и функции Timeshift.

MENU – включение/выключение меню КАНАЛ; возврат на шаг в режиме меню.

EXIT – выход из меню или подменю; отмена функций в процессе настройки.

  – навигация по экранному меню/настройка параметров по своему усмотрению.

ENTER – включение/выключение списка каналов BCE; подтверждение выбора функции или режима.

TIMESHIFT  – включение функции Timeshift; пуск/пауза при просмотре записей передач на USB-носитель, функции Timeshift и медиафайлов.

EPG  – включение/выключение меню ТЕЛЕГИД; остановка проигрывания записей передач и медиафайлов; остановка режима записи и функции TimeShift.

+VOL/VOL- – увеличение/уменьшение уровня громкости звука.

MUTE  – отключение/включение звука.

TV/RADIO – переключение с просмотра телепрограмм на прослушивание радиопрограмм и обратно в режиме цифрового вещания.

^CH/CH^ – переключение каналов.

0..9 – прямой выбор программы; ввод цифровых значений; ввод номера страницы в режиме телетекста.

DISPLAY – включение/выключение отображения информации об источнике и параметрах принимаемого сигнала; включение/выключение панели управления при проигрывании медиафайлов.

RECALL  – переключение на предыдущую программу в пределах списка программ включенного режима телевещания.

ПРИМЕЧАНИЕ – Назначение отдельных кнопок более подробно изложено в последующих разделах при работе с конкретными меню и режимами.

6.3 ВКЛЮЧЕНИЕ ТЕЛЕВИЗОРА

♦ Подключите вилку сетевого шнура к розетке электросети. Телевизор включится в дежурный режим – индикатор режима работы светится **красным** цветом.

♦ Для переключения телевизора из дежурного режима в рабочий и из рабочего в дежурный, нажимайте кнопку  ПДУ. Индикатор режима работы высвечивается соответствующим цветом: дежурный режим – **красный**, рабочий режим – **не светится**.



♦ Для отключения телевизоров от сети, переключите вначале телевизор в дежурный режим, затем отсоедините вилку сетевого шнура от розетки электросети. Индикатор работы гаснет.

ВНИМАНИЕ! В дежурном режиме продолжает потребляться слабый электрический ток. Если телевизор не планируется использовать длительное время, в целях энергосбережения всегда отключайте вилку сетевого шнура от розетки, кроме тех случаев, когда дежурный режим необходим для корректной работы некоторых функций.

Источник	
Спутник	
DTV	
ATV	
AV	
Component	
HDMI1	
HDMI2	
HDMI3	
PC	
USB	

↕ Двигать [ENTER] Выбор [EXIT] Выход

6.4 ВЫБОР РЕЖИМОВ РАБОТЫ С ВНЕШНИМИ ИСТОЧНИКАМИ СИГНАЛА

♦ Включите телевизор и нажмите кнопку ПДУ **SOURCE**. В меню ИСТОЧНИК кнопками / выберите нужный Вам источник сигнала. Подтвердите выбор кнопкой **ENTER**.

6.5 ТЕЛЕВИЗИОННЫЕ МЕНЮ

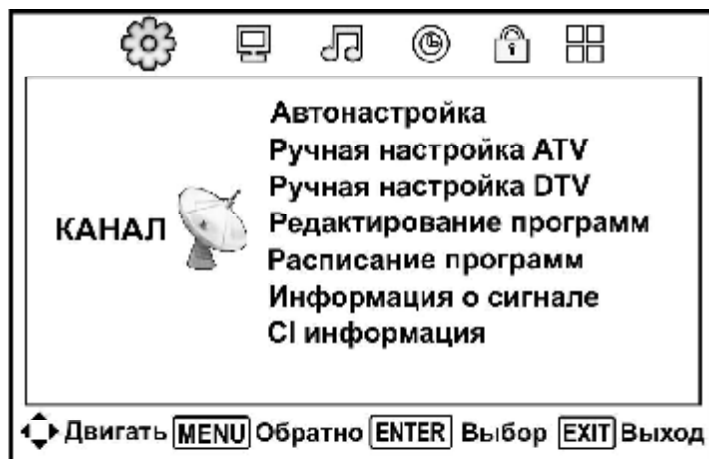

♦ Управление функциями телевизора осуществляется посредством телевизионных меню – команд или таблиц команд, отображаемых на экране.

♦ Нажмите кнопку **MENU**. На экране отобразится меню **КАНАЛ**.

• Перемещая курсор кнопками ◀/▶ по верхней строке этого меню и устанавливая его на ту или иную пиктограмму, Вы можете включить меню **ИЗОБРАЖЕНИЕ**, **ЗВУК**, **ВРЕМЯ**, **БЛОКИРОВКА**, **УСТАНОВКИ**.

• Длительность отображения меню на экране телевизора устанавливается в

строке **ТАЙМЕР МЕНЮ** меню **ВРЕМЯ** (см. подраздел 10.1, **НАСТРОЙКА ДАТЫ И ВРЕМЕНИ**).

♦ **Общие действия по управлению телевизором посредством меню:**

– перемещение курсора по строкам меню вверх/вниз осуществляется кнопками ▲/▼. Выбранная строка выделяется другим цветом;

– перемещение курсора влево/вправо по строке меню, выбор или регулировка функции или режима осуществляется кнопками ◀/▶;

– включение подменю или подтверждение выбора осуществляется кнопкой **ENTER**;

– выход из меню осуществляется последовательным нажатием кнопки **MENU** или нажатием кнопки **EXIT**.

ВНИМАНИЕ! При использовании некоторых типов сигнала, дополнительных настроек или подключении некоторых устройств отдельные строки меню могут быть недоступны.

♦ Строка внизу меню является подсказкой по действиям с кнопками ПДУ при управлении телевизором и может меняться в зависимости от отображаемого на экране телевизора меню.

ПРИМЕЧАНИЕ – В некоторых сообщениях и меню может встречаться ссылка на выполнение какого-либо действия кнопкой ПДУ **OK**. На применяемом ПДУ кнопка с такой маркировкой отсутствует. Действие следует выполнять кнопкой **ENTER**.

7 НАСТРОЙКА НА КАНАЛЫ

7.1 ПЕРВОНАЧАЛЬНАЯ НАСТРОЙКА

ВНИМАНИЕ! При первом включении телевизора рекомендуется начать настройку с меню **НАЧАЛЬНЫЕ УСТАНОВКИ**.

♦ Если в телевизоре каналы не были настроены, то меню **НАЧАЛЬНЫЕ УСТАНОВКИ** включится сразу или его можно включить посредством меню **УСТАНОВКИ**.

• Нажмите кнопку **MENU**, затем кнопку ◀. В меню **УСТАНОВКИ** переместите курсор на строку **НАЧАЛЬНЫЕ УСТАНОВКИ** и нажмите кнопку **ENTER**.

• В строках **ЯЗЫК** и **СТРАНА** выберите язык отображаемых меню и свою страну.

• В строке **ОКРУЖЕНИЕ**, по умолчанию, режим экономичного энергопотребления выключен.

При необходимости, включите его.

• Нажмите кнопку **ENTER**.

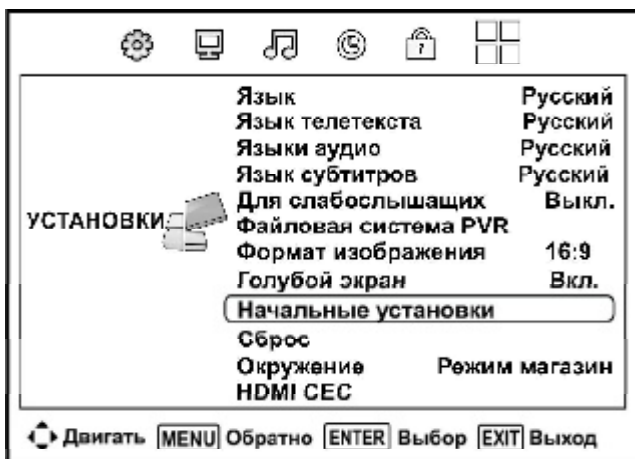

кабельного телевидения некоторые функции могут не отображаться или быть недоступными.

ПРИМЕЧАНИЕ – В зависимости от выбора страны или выбора поставщика услуг



- В меню НАСТРОЙКИ ПОИСКА выберите:
 - в строке ТИП НАСТРОЙКИ одну из опций поиска каналов – DTV+ATV (поиск цифровых и аналоговых каналов), DTV (поиск цифровых каналов), ATV (поиск аналоговых каналов);

- в строке ЦИФРОВОЙ ТИП одну из опций цифрового вещания – DVB-T2 (эфирное), DVB-C (кабельное) или СПУТНИК (спутниковое).

- При выборе опции DVB-C, в зависимости от ТИПа ПОИСКА (ПОЛНЫЙ, ПОИСК СЕТИ или ПОИСК ВСЛЕ...), в меню активируются строки ID СЕТИ, ЧАСТОТА, СКОРОСТЬ ПЕР... В этих строках можно ввести дополнительные параметры поиска, предоставленные провайдером кабельного телевидения в Вашем регионе. Переключив одной из кнопок ◀/▶ функцию АВТО на цифровое значение, дополнительные параметры вводят цифровыми кнопками ПДУ.

- Для запуска поиска нажмите кнопку ENTER.



- Поиск каналов может быть прерван кнопками MENU или EXIT. На запрос об отмене поиска одной из кнопок ◀/▶ выберите нужный вариант.

ВНИМАНИЕ! Настройку на спутниковые каналы (опция СПУТНИК) см. в подразделе 7.4 НАСТРОЙКА СПУТНИКОВЫХ КАНАЛОВ.

• В памяти телевизора сохраняются списки найденных эфирных (или кабельных) и аналоговых каналов, а также спутниковых каналов. Для просмотра определенного списка каналов нажатием кнопки SOURCE включите меню ИСТОЧНИК и выберите соответствующий вход: DTV, ATV или СПУТНИК.

ПРИМЕЧАНИЯ

- 1 Найденные каналы с низким уровнем мощности сигнала не записываются.
- 2 При поиске в цифровом вещании происходит запись как телеканалов, так и радиоканалов (при их наличии). Переключиться с просмотра телеканалов на прослушивание радиоканалов и обратно можно кнопкой TV/RADIO.

3 Если после автопоиска Вам не удалось настроиться на отдельные каналы, а также если некоторые аналоговые каналы будут записаны с неудовлетворительным качеством изображения, с отсутствием звукового сопровождения или с его искажением, настроиться на них можно в режиме ручного поиска (см. далее 7.3 РУЧНОЙ ПОИСК ТЕЛЕВИЗИОННЫХ КАНАЛОВ).

7.2 АВТОМАТИЧЕСКИЙ ПОИСК ТЕЛЕВИЗИОННЫХ КАНАЛОВ

◆ Нажмите кнопку **MENU**, установите курсор на строку АВТОНАСТРОЙКА и нажмите кнопку **ENTER**.

• В меню НАСТРОЙКИ ПОИСКА в строке СТРАНА, при необходимости, выберите свою страну.

Далее произведите настройку на каналы аналогично описанному в подразделе 7.1 ПЕРВОНАЧАЛЬНАЯ НАСТРОЙКА (см. выше).

ВНИМАНИЕ! В связи с тем, что транслируемые пакеты каналов постоянно совершенствуются, рекомендуется периодически (не реже одного раза в год) повторять автоматический поиск для обнаружения новых каналов.

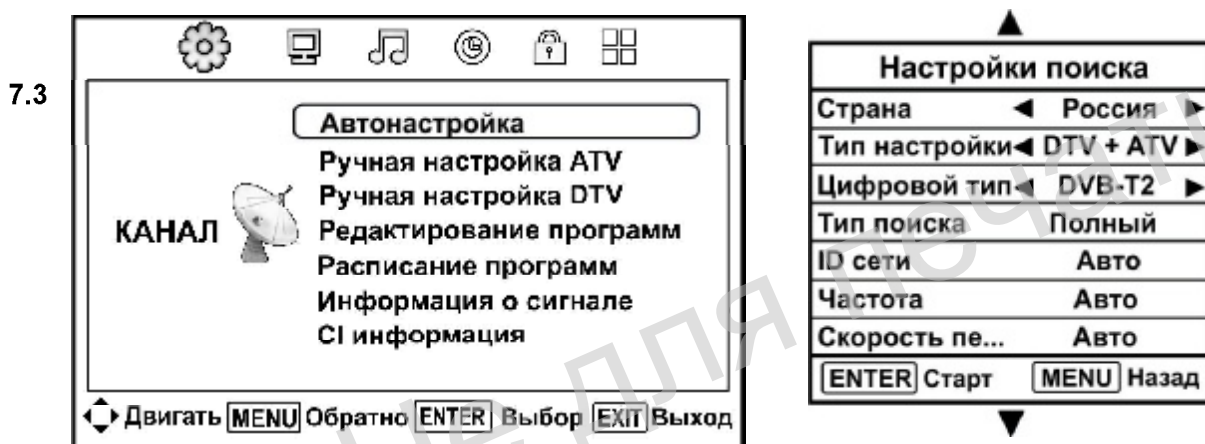

РУЧНОЙ ПОИСК ТЕЛЕВИЗИОННЫХ КАНАЛОВ

◆ Режим цифрового эфирного телевидения. Нажмите кнопку **SOURCE** и выберите вход DTV.

• Нажмите кнопку **MENU**.

Если при первоначальной настройке или в автопоиске телевизор был настроен на прием каналов цифрового эфирного телевидения, то меню КАНАЛ имеет следующий вид. Установите курсор на строку РУЧНАЯ НАСТРОЙКА DTV и включите меню.



• В строке VHF CH (или UHF CH) цифровыми кнопками ПДУ (или последовательно нажимая кнопки ◀/▶) введите номер частотного канала, нажмите кнопку **ENTER**.

После нахождения программ, поиск приостановится. В строках меню DTV, РАДИО, ДАННЫЕ отобразится количество записанных программ.

- При отсутствии сигнала на выбранном частотном канале появляется надпись НЕТ СИГНАЛА. Введите другой номер канала и запустите поиск вновь.

♦ **Режим цифрового кабельного телевидения.** Нажмите кнопку **SOURCE** и выберите вход DTV.

- Нажмите кнопку **MENU**.

Если при первоначальной настройке или в автопоиске телевизор был настроен на прием каналов цифрового кабельного телевидения, то меню КАНАЛ имеет следующий вид. Установите курсор на строку РУЧНАЯ НАСТРОЙКА CADTV и включите меню.

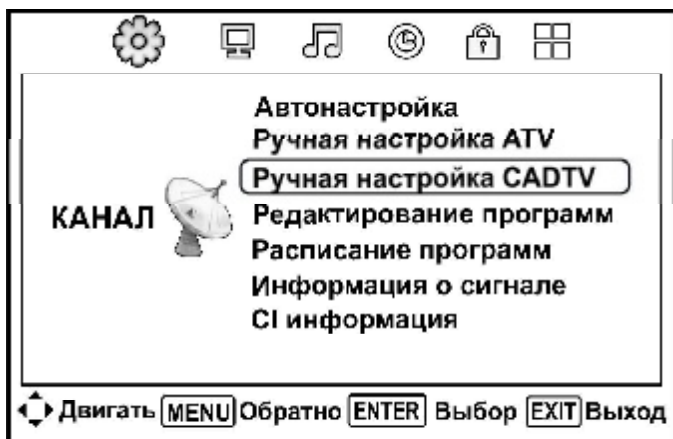

Ручная настройка CADTV	
Частота	370000 KHZ
Символ(ks/s)	6900
QAM тип	QAM 256
Поиск, подождите...	
Плохо	Нормально
Хорошо	
Progress bar: [Progress indicator]	

- Цифровыми кнопками ПДУ (или последовательно нажимая кнопки ◀/▶) в строках ЧАСТОТА и СИМВОЛ(KS/S) введите частоту и скорость передачи, в строке QAM ТИП кнопками ◀/▶ выберите вид модуляции – параметры настройки, полученные от провайдера кабельного телевидения в Вашем регионе. Нажмите кнопку **ENTER**.

После нахождения программ, поиск приостановится. В строках меню DTV, РАДИО, ДАННЫЕ отобразится количество записанных программ.

- При отсутствии сигнала на выбранном частотном канале появляется надпись НЕТ СИГНАЛА. Далее поиск можно продолжить, выбрав другие установки, или, нажав кнопку **EXIT**, выйти из меню.

♦ **Режим аналогового телевидения.** Нажмите кнопку **SOURCE** и выберите вход ATV.

- Нажмите кнопку **MENU**, установите курсор на строку РУЧНАЯ НАСТРОЙКА ATV и включите меню.

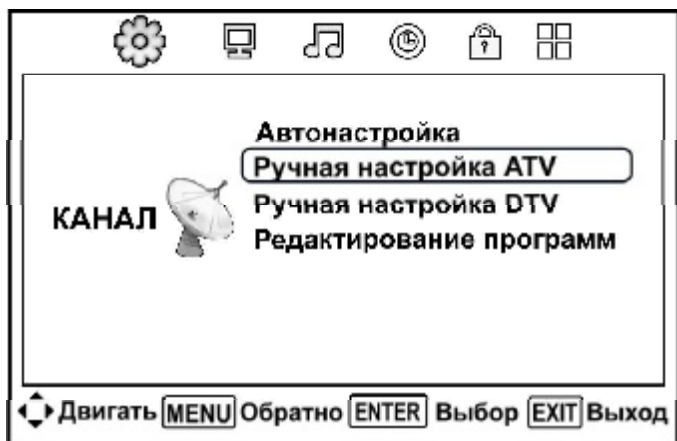

Ручная настройка ATV	
Текущий канал 1	
Система цвета SECAM	
◀ Система звука DK ▶	
Точная настройка	
Поиск	
Частота Unregistered	
Двигать (Left/Right arrows) MENU Назад (EXIT) Выход	

- В меню РУЧНАЯ НАСТРОЙКА ATV установите курсор на строку ТЕКУЩИЙ КАНАЛ и выберите номер канала.

- Переместите курсор на строку ПОИСК. Нажмите одну из кнопок ◀/▶ для активирования поиска. Поиск сопровождается изменением частоты в строке ЧАСТОТА.

- После нахождения канала поиск приостанавливается. При плохом качестве записанной программы можно возобновить поиск, либо воспользоваться возможностью точной настройки частоты.

Переместите курсор на строку ТОЧНАЯ НАСТРОЙКА и кратковременными нажатиями кнопок ◀/▶ добейтесь оптимального изображения и звука.

- Для улучшения качества изображения и звукового сопровождения можно ввести принудительное включение системы цвета и системы звука.

Поочередно устанавливая курсор на строки СИСТЕМА ЦВЕТА и СИСТЕМА ЗВУКА, кнопками ◀/▶ выберите систему цвета и систему звука, обеспечивающие качественное изображение и звук.

- Поиск следующего канала осуществляйте по методике, описанной выше.

7.4 НАСТРОЙКА СПУТНИКОВЫХ КАНАЛОВ

◆ Нажмите кнопку **SOURCE** и выберите вход СПУТНИК.

ВНИМАНИЕ! В настройках телевизора по умолчанию предустановлен список существующих спутников. Вы можете настроить телевизор на прием спутниковых каналов в автопоиске или вручную. Информацию о параметрах для настройки спутниковых каналов Вам должен предоставить провайдер спутникового телевидения.

◆ **Автопоиск.**

- Включите меню КАНАЛ, установите курсор на строку АВТОНАСТРОЙКА и нажмите кнопку ENTER.

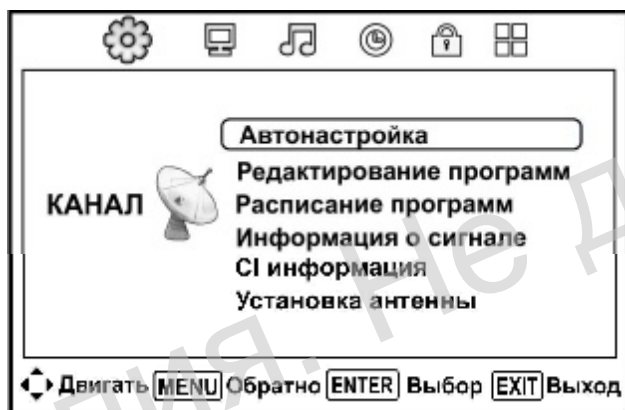

- В меню НАСТРОЙКИ ПОИСКА выберите:
 - в строке СТРАНА свою страну;
 - в строке СПУТНИК спутник, рекомендованный провайдером;
 - в строке РЕЖИМ ПОИСКА одну из опций поиска – НАЧАЛЬНОЕ, ПОИСК ВСЛЕПУЮ, СЕТЬ;
 - в строке ТИП КАНАЛА одну из опций – ОТКРЫТЫЕ+КО..., ОТКРЫТЫЕ, КОДИРОВАННЫЕ;
 - в строке ТИП СЕРВИСА одну из опций – ВСЕ, DTV, РАДИО.

Нажмите кнопку **ENTER**.

◆ **Поиск вручную.**

• Включите меню КАНАЛ, установите курсор на строку УСТАНОВКА АНТЕННЫ и нажмите кнопку ENTER. Для введения нового спутника, нажмите кнопку ЖЕЛТАЯ ПДУ.

Установка антенны		
Спутник	Ku_NSS 703	
057 352.0 W Ku_ATLANTIC BIRD 2	Тип LNB	09750/10600
058 356.0 W Ku_AMOS 2,3	Питание LNB	13/18V
059 070.3 E Ku_NSS 703	22 кГц	Авто
060 138.0 E Ku_TELSTAR 18	Тональный	Нет
	DiSEqC1.0	Нет
	DiSEqC1.1	Нет
	Мотор	None
Качество <input type="checkbox"/>		
[EPG] Транспондер <input type="radio"/> ОК Выбор <input type="radio"/> Редактиро... <input type="radio"/> Сканировать		
[EXIT] Выход <input type="radio"/> Удалить <input type="radio"/> Добавить <input type="radio"/>		

Добавить	
	061
Имя спутника	NSS 703
Долгота Направление	Восток
Долгота Угол	070.3
Диапазон	Ku

меню ДОБАВИТЬ курсор установлен на строке ИМЯ СПУТНИКА. Нажмите кнопку ►. В меню SATNAME, выбирая кнопками ◀/▶, ▲/▼ символ и нажимая кнопку ENTER, введите имя спутника. Затем переместите курсор на вкладку ВВОД и нажмите кнопку ENTER.

В строках ДОЛГОТА НАПРАВЛЕНИЕ и ДИАПАЗОН кнопками ◀/▶, а в строке ДОЛГОТА УГОЛ цифровыми кнопками ПДУ, введите параметры, предоставленные провайдером.

Для выхода в меню УСТАНОВКА АНТЕННЫ, нажмите кнопку ENTER.

• Далее, для введенного спутника необходимо добавить транспондеры, один или несколько. Нажмите кнопку EPG, затем кнопку ЖЕЛТАЯ ПДУ.

В меню ДОБАВИТЬ порядковый номер транспондера присваивается автоматически. В строках ЧАСТОТА, СИМВОЛ(KS/S), ПОЛЯРНОСТЬ введите необходимые параметры. Нажмите кнопку ENTER, затем СИНЯЯ ПДУ.

В меню ПОИСК КАНАЛА в строках РЕЖИМ ПОИСКА, ТИП КАНАЛА и ТИП СЕРВИСА введите данные для поиска каналов. Нажмите кнопку ENTER.

Установка антенны		
Транспондер	Ku_ABS 2	
	Тип LNB	09750/10600
	Питание LNB	13/18V
	22 кГц	Авто
	Тональный	Нет
	DiSEqC1.0	Нет
	DiSEqC1.1	Нет
	Мотор	None
Качество <input type="checkbox"/>		
[EPG] Спутник <input type="radio"/> ОК Выбор <input type="radio"/> Сканировать		
[EXIT] Выход <input type="radio"/> Удалить <input type="radio"/> Добавить <input type="radio"/>		

Добавить	
Транспондер	001
Частота	11559
Символ(ks/s)	22000
Полярность	◀ V ▶

Поиск канала	
Режим поиска	◀ Поиск вслепую ▶
Тип канала	Открытые+к...
Тип сервиса	Все

Редактирование программ		
▲▼ 1 Беларусь 5		DTV
2 Киномикс	🔒	DTV
3 O!	🔒	DTV
4 Русский иллю...	🔒	DTV
5 ВТВ	🔒	DTV
6 ЯСНАе TV	🔒	DTV
7 Сарафан	🔒	DTV
8 ТВ-3 - МИНСК	🔒	DTV
9 ТНТ Интернэшнл	🔒	DTV
10 Ru.TV	🔒	DTV
○ Удалить <input type="radio"/> Двигать <input type="radio"/> Пропуск <input type="radio"/>		
[ENTER] Выбор 1/4 [FAV] Избр. [MENU] Назад		

7.5 РЕДАКТИРОВАНИЕ ЗАПИСАННЫХ ПРОГРАММ

ВНИМАНИЕ! При выполнении редактирования программ следуйте подсказкам, отображаемым в нижней строке меню.

♦ В меню КАНАЛ установите курсор на строку РЕДАКТИРОВАНИЕ ПРОГРАММ и включите меню. В соответствии с кнопками строки подсказки, произведите редактирования списка программ.

• **Удаление программы из списка.** Установите курсор на строку с удаляемой программой и нажмите кнопку КРАСНАЯ. Программа будет удалена.

- **Перемещение программ.** Установите курсор на строку с перемещаемой программой и нажмите кнопку **ЖЕЛТАЯ**. Кнопками \leftarrow \rightarrow переместите ее на нужное Вам место в списке и еще раз нажмите кнопку **ЖЕЛТАЯ**.

- **Пропуск программы.** Установите курсор на строку с программой, которую хотите пропускать при переключении программ кнопками \wedge **CH/CH** \vee , и нажмите кнопку **СИНЯЯ**. В строке выбранной программы появляется символ \blacktriangledown .

Включить данную программу для просмотра можно, набрав ее номер цифровыми кнопками ПДУ.

Для снятия пропуска, в меню **РЕДАКТИРОВАНИЕ ПРОГРАММ** установите курсор на строку пропускаемой программы и нажмите кнопку **СИНЯЯ**. Отображение символа \blacktriangledown в строке программы снимается.

- **Составление списка избранных программ.** В меню **РЕДАКТИРОВАНИЕ ПРОГРАММ** поочередно устанавливайте курсор на любимые программы и нажимайте кнопку **FAV.LIST** ПДУ. В строке выбранной программы появляется символ \heartsuit . Выйдите из меню.

В режиме просмотра программ кнопкой **FAV.LIST** включается меню **СПИСОК ИЗБРАННОГО**, в котором можно непосредственно выбрать и включить любимую программу.

Для корректировки списка (отмена или выбор новых любимых программ) в меню **РЕДАКТИРОВАНИЕ ПРОГРАММ** устанавливайте курсор на нужную программу и нажимайте кнопку **FAV.LIST**.

ВНИМАНИЕ! В режиме аналогового вещания, в дополнение к описанным выше возможностям редактирования списка записанных программ, предусмотрено переименование программы.

- **Переименование программы.** В меню **РЕДАКТИРОВАНИЕ ПРОГРАММ** установите курсор на строку с программой, имя которой хотите изменить, и нажмите кнопку **ЗЕЛЕНАЯ**. Прежнее имя программы дублируется, на месте первого символа – мигающий курсор. Последовательное нажатие кнопок \leftarrow \rightarrow позволяет выбрать нужный символ, а кнопка \leftarrow \rightarrow – переместить курсор на очередное место символа в имени программы. Таким образом, можно ввести до пяти символов. Для записи нового имени нажмите кнопку **ЗЕЛЕНАЯ**.

7.6 ИНФОРМАЦИЯ О СИГНАЛЕ

- ♦ Данная функция задействована в режиме цифрового вещания.

- В меню **КАНАЛ** установите курсор на строку **ИНФОРМАЦИЯ О СИГНАЛЕ**, нажмите кнопку **ENTER** и просмотрите информацию.

7.7 СИ ИНФОРМАЦИЯ

- ♦ Данная функция задействована в режиме цифрового вещания и служит для работы с картой условного доступа **CI** или **CI+**.

- Функция **СИ ИНФОРМАЦИЯ** активируется при подключении **CA**-модуля или **CA**-модуля с картой условного доступа **CI** или **CI+** к соответствующему разъему телевизора (рисунки 2, поз. 12).

ВНИМАНИЕ! Если при подключении **CA**-модуля или **CA**-модуля с картой условного доступа **CI** или **CI+** произошла ошибка, на экране отобразится сообщение об этом. Подключите модуль повторно.

В меню **КАНАЛ** установите курсор на строку **СИ ИНФОРМАЦИЯ**, нажмите кнопку **ENTER** и ознакомьтесь с информацией о состоянии доступа по карте.

8 ВЫБОР И ПЕРЕКЛЮЧЕНИЕ ПРОГРАММ

- ◆ Записанные в память телевизора программы можно выбрать следующими способами.
- ◆ **Прямой выбор программ, в пределах количества записанных.** Осуществляют последовательным нажатием соответствующих цифровых кнопок 0...9 на ПДУ.
- ◆ **Переключение программ по кольцу.** Последовательно нажимая кнопки \wedge CH/CH \searrow , переключайте записанные программы в сторону увеличения или уменьшения номера программы.

← Все →	
1 Беларусь 5	DTV
2 Киномикс	DTV
3 O!	DTV
4 Русский иллюзион	DTV
5 ВТВ	DTV
6 ЯСНАе TV	DTV
7 Сарафан	DTV
8 ТВ-3 - МИНСК	DTV
9 ТНТ Интернэшнл	DTV
10 Ru.TV	DTV
[CH+/CH-] Страница вверх/вниз 1/4 [ENTER] Выбор	
◀▶ Выбор сортировки	

◆ **Выбор программы посредством меню.** При отсутствии на экране телевизора каких-либо меню и сообщений, нажмите кнопку ENTER.

Кнопками \leftarrow / \rightarrow осуществляется сортировка записанных программ в зависимости от пакета программ принимаемых каналов.

Для спутниковых программ в меню ВСЕ дополнительно можно осуществлять поиск и сортировку кнопками ЖЕЛТАЯ и ЗЕЛЕНАЯ ПДУ.

Для выбора и включения программы, кнопками \uparrow / \downarrow установите курсор на строку с нужной программой и нажмите кнопку ENTER.

Аналогичным образом выбирается программа в меню РЕДАКТИРОВАНИЕ ПРОГРАММ (меню КАНАЛ), ТЕЛЕГИД (кнопка EPG), СПИСОК ИЗБРАННОГО (кнопка FAV.LIST).

◆ **Возврат к просмотру предыдущей программы.** При условии переключения программ кнопками \wedge CH/CH \searrow , можно вернуться к просмотру предыдущей программы в пределах списка программ включенного режима телевещания. Для этого нажмите кнопку ПДУ \curvearrowright .

◆ **Переключение с просмотра телепрограмм на прослушивание радиопрограмм и обратно.** Нажимайте кнопку TV/RADIO ПДУ.

◆ **Включение информации о принимаемой программе.** При включении программы внизу экрана появляется информация. Повторно включить или снять ее отображение можно кнопкой DISPLAY ПДУ.

9 РЕГУЛИРОВКА ПАРАМЕТРОВ ИЗОБРАЖЕНИЯ И ЗВУКА

9.1 РЕГУЛИРОВКА ПАРАМЕТРОВ ИЗОБРАЖЕНИЯ

◆ Включите меню ИЗОБРАЖЕНИЕ.

Режим изображения Пользовате...	
Контраст	50
Яркость	50
Насыщенность	50
Оттенок	50
Резкость	50
Температура цвета	Нормальная
Шумоподавление	Среднее
Режим HDMI	Авто

ИЗОБРАЖЕНИЕ

◀ Двигать [MENU] Обратнo [ENTER] Выбор [EXIT] Выход

◆ **Выбор режима изображения.** Установите курсор на строку РЕЖИМ ИЗОБРАЖЕНИЯ и включите меню.

В зависимости от освещения в комнате или от типа просматриваемой передачи кнопками \uparrow / \downarrow выберите наиболее подходящий режим изображения. Нажмите кнопку ENTER.

ПРИМЕЧАНИЕ – Выбор режима изображения можно осуществлять напрямую – последовательным нажатием кнопки **P.MODE** на ПДУ.

♦ **Регулировка параметров изображения.** При выборе режима изображения **ПОЛЬЗОВАТЕЛЬСКИЙ**, в меню активируются строки **КОНТРАСТ**, **ЯРКОСТЬ**, **НАСЫЩЕННОСТЬ**, **РЕЗКОСТЬ**.

Установите курсор на строку **КОНТРАСТ** и нажмите кнопку **ENTER**. На экране телевизора отобразится однострочное меню, в котором кнопками **◀/▶** отрегулируйте уровень контрастности изображения. Затем, переключая кнопками **◀/▶** однострочные меню по кольцу, продолжите регулировку яркости (**ЯРКОСТЬ**), насыщенности (**НАСЫЩЕННОСТЬ**) и резкости (**РЕЗКОСТЬ**). Для выхода нажмите кнопку **ENTER**.

♦ **Регулировка оттенка изображения.** Функция активируется при воспроизведении сигнала **NTSC** по **AV**-входам. Установите курсор на строку **ОТТЕНОК** и отрегулируйте оттенок изображения по своему предпочтению.

♦ **Выбор варианта подчеркивания отдельных цветов изображения.** Установите курсор на строку **ТЕМПЕРАТУРА ЦВЕТА**, включите меню, кнопками **◀/▶** выберите удобный для Вас вариант и нажмите кнопку **ENTER**.

♦ **Выбор режима снижения динамических шумов.** Установите курсор на строку **ШУМОПОДАВЛЕНИЕ**, включите меню, кнопками **◀/▶** выберите один из вариантов, позволяющий улучшить качество изображения. Для выхода нажмите кнопку **ENTER**.

♦ **Выбор режимов приема и обработки сигналов HDMI.** Установите курсор на строку **РЕЖИМ HDMI** и выберите нужную Вам опцию **АВТО**, **ВИДЕО** или **РС** в зависимости от устройства, подключенного к разъему **HDMI** телевизора.

9.2 РЕГУЛИРОВКА ПАРАМЕТРОВ ЗВУКА

♦ Уровень громкости звука регулируют нажатием кнопок **+VOL/VOL-**.

♦ Отключение/включение звука осуществляют последовательным нажатием кнопки .

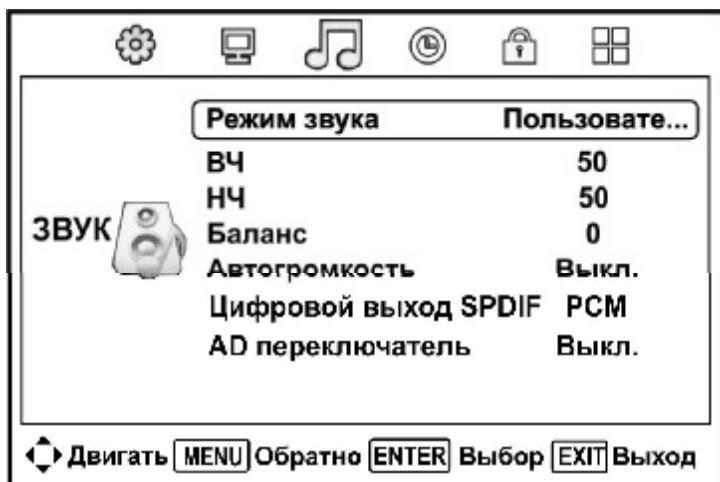

♦ Включите меню **ЗВУК**.

♦ **Выбор режима звука.** Установите курсор на строку **РЕЖИМ ЗВУКА** и включите меню.

• В зависимости от типа просматриваемой передачи кнопками **◀/▶** выберите наиболее подходящий режим звука. Нажмите кнопку **ENTER**.

ПРИМЕЧАНИЕ – Выбор режима звука можно осуществлять напрямую – последовательным нажатием кнопки **S.MODE** на ПДУ.

♦ **Регулировка параметров звука.** При выборе режима звука **ПОЛЬЗОВАТЕЛЬСКИЙ**, в меню активируются строки **ВЧ** и **НЧ**.

Установите курсор на строку **ВЧ** и нажмите кнопку **ENTER**. На экране телевизора отобразится однострочное меню, в котором кнопками **◀/▶** отрегулируйте уровень высоких частот звука. Затем, переключая кнопками **◀/▶** однострочные меню по кольцу, продолжите регулировку низких частот (**НЧ**) и баланса звука (**БАЛАНС**). Для выхода нажмите кнопку **ENTER**.

♦ **Автоматическое ограничение уровня громкости.** Установите курсор на строку **АВТОГРОМКОСТЬ** и кнопкой **ENTER** переключите функцию в положение **ВКЛ**.

♦ **Выбор режима поддержки передачи цифрового звука.** При подключении домашнего кинотеатра, установите курсор на строку **ЦИФРОВОЙ ВЫХОД SPDIF** и последовательным нажатием кнопки **ENTER** выберите одну из опций: **АВТО** (формат выходного звука, совместимый с просматриваемой программой или с подключенным устройством, устанавливается автоматически) или **PCM** (звук выводится в формате **PCM** (импульсно-кодовая модуляция), независимо от формата принимаемого звука).

♦ **Включение дополнительной информации для слабовидящих.** Функция **AD ПЕРЕКЛЮЧАТЕЛЬ** активируется в режиме цифрового вещания.

ВНИМАНИЕ! Этот аудиоканал передается одновременно с обычным сигналом в цифровых каналах и его наличие зависит от станции вещания.

Установите курсор на строку **AD ПЕРЕКЛЮЧАТЕЛЬ**, нажмите кнопку **ENTER** и одной из кнопок **◀/▶** переключите функцию в положение **ВКЛ**. Активируется строка **ГРОМКОСТЬ AD**. В данной строке кнопками **◀/▶** отрегулируйте желаемый уровень аудиоописания, сопровождающего просмотр передачи. Для выхода нажмите кнопку **MENU**.

10 СЕРВИСНЫЕ ФУНКЦИИ

10.1 НАСТРОЙКА ДАТЫ И ВРЕМЕНИ

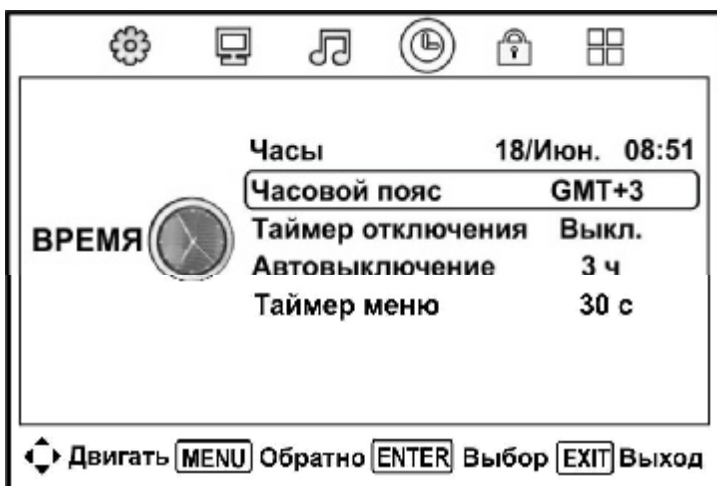

♦ Включите меню **ВРЕМЯ**.

♦ Строка **ЧАСЫ** не активирована. Время, отображаемое в этой строке, автоматически устанавливается после выбора нужного Вам часового пояса.

♦ **Выбор часового пояса.** Установите курсор на строку **ЧАСОВОЙ ПОЯС** и включите меню. Кнопками **◀/▶**, **◀/▶** выберите нужный Вам часовой пояс и нажмите кнопку **ENTER**.

ПРИМЕЧАНИЕ – Неправильный выбор часового пояса может привести к некорректной работе некоторых функций телевизора.

♦ **Выбор времени автоматического переключения телевизора в дежурный режим.** Установите курсор на строку ТАЙМЕР ОТКЛЮЧЕНИЯ, включите меню, кнопками **▶◀** выберите нужное время (от 15 до 240 мин) и нажмите кнопку **ENTER**.

За 1 мин до переключения в дежурный режим, на экране телевизора отобразится сообщение и включится таймер обратного отсчета. Нажатием любой кнопки ПДУ можно отменить действие таймера.

Для принудительной отмены установок таймера автоматического переключения телевизора в дежурный режим, включите меню ТАЙМЕР ОТКЛЮЧЕНИЯ и выберите позицию **ВЫКЛ.**

♦ **Выбор времени отображения меню на экране телевизора.** Установите курсор на строку ТАЙМЕР МЕНЮ, включите меню, кнопками **▶◀** выберите нужное значение времени и нажмите кнопку **ENTER**.

10.2 УСТАНОВКИ ЭКОНОМИИ ЭЛЕКТРОЭНЕРГИИ

♦ **Функция АВТОВЫКЛЮЧЕНИЕ.** В меню **ВРЕМЯ** установите курсор на строку АВТОВЫКЛЮЧЕНИЕ и включите меню. Затем кнопками **▶◀** выберите нужное время и нажмите кнопку **ENTER**.

За несколько минут до переключения телевизора в дежурный режим при условии его неактивного использования (на протяжении периода работы телевизора не нажимались кнопки ПДУ или кнопка-джойстик), на экране телевизора отобразится сообщение и включится таймер обратного отсчета. Нажатием любой кнопки ПДУ можно отменить действие таймера.

♦ **Функция ОКРУЖЕНИЕ.** Позволяет выбрать следующие режимы просмотра.

ДОМ – настройки телевизора, использующиеся в этом режиме, помогают экономить электроэнергию, а также увеличивают срок службы экранной панели, поскольку процесс выгорания экрана идет медленнее.

РЕЖИМ МАГАЗИН рекомендуется использовать кратковременно, в качестве демонстрационного. Например, продавцом при проверке функциональных возможностей телевизора. При выборе данного режима требуется подтверждение.

Включите меню **УСТАНОВКИ**. Переместите курсор на строку **ОКРУЖЕНИЕ** и выберите один из режимов.

♦ **Автоматическое переключение телевизора в дежурный режим при отсутствии входного сигнала.** Если в течение 15 минут на вход телевизора не поступает сигнал, на экране телевизора отобразится сообщение и включится таймер обратного отсчета. Затем телевизор автоматически переключится в дежурный режим.

ВНИМАНИЕ! Даже после завершения телевизионного вещания, эта функция может не работать из-за помех от других телевизионных станций или других сигналов.

10.3 МЕНЮ БЛОКИРОВКА

♦ Включите меню **БЛОКИРОВКА**. Установите курсор на строку **СИСТЕМА БЛОКИРОВКИ**, нажмите кнопку **ENTER** и цифровыми кнопками **0..9** ПДУ введите пароль (по умолчанию, административный пароль – **0000**).



♦ **Блокировка настройки на программы.** В строке **СИСТЕМА БЛОКИРОВКИ** кнопкой **ENTER** переключите функцию блокировки в положение **ВКЛ.**

При попытке включить меню **АВТОНАСТРОЙКА**, **РУЧНАЯ НАСТРОЙКА ATV**, **РУЧНАЯ НАСТРОЙКА DTV** или **РУЧНАЯ НАСТРОЙКА CADTV**, **УСТАНОВКА АНТЕННЫ**, **РЕДАКТИРОВАНИЕ ПРОГРАММ**, **НАЧАЛЬНЫЕ**

УСТАНОВКИ и БЛОКИРОВКА, выполнить сброс пользовательских настроек появляется запрос на ввод пароля.

ВНИМАНИЕ! Одновременно с блокировкой настройки на программы Вы можете включить блокировку отдельных программ, блокировку кнопки-джойстика, а также включить родительскую блокировку. Для правильной работы блокировки в строке СИСТЕМА БЛОКИРОВКИ функция должна быть включена.

Блок.канала		
1 Беларусь 5		DTV
2 Киномикс		DTV
3 O!		DTV
4 Русский иллюзион		DTV
5 ВТВ		DTV
6 ЯСНАе TV		DTV
7 Сарафан		DTV
8 ТВ-3 - МИНСК		DTV
9 ТНТ Интернэшнл		DTV
10 Ru.TV		DTV
○ БЛОКИРОВКА		
ENTER Выбор	1/4	MENU Назад

♦ **Выбор блокируемых программ.** В меню БЛОКИРОВКА установите курсор на строку БЛОК.КАНАЛА и включите меню.

Перемещая курсор по строкам меню и выбирая программы для блокировки, нажимайте кнопку **ЗЕЛЕНАЯ**. В

строке с выбранной программой появляется символ «». Для снятия отображения символа в строке с заблокированной программой повторно нажмите кнопку **ЗЕЛЕНАЯ**. Выйдите из меню, нажав кнопку **MENU**.

Если при выходе из меню БЛОКИРОВКА включена одна из заблокированных программ, то появляется запрос на ввод пароля. Кнопками **^CH/CH^** переключите телевизор на незаблокированную программу или введите пароль.

♦ **Блокировка кнопки-джойстика.** Установите курсор на строку БЛОК.КЛАВИАТУРЫ и кнопкой **ENTER** переключите функцию в положение ВКЛ. При попытке управления телевизором посредством кнопки-джойстика, за исключением функции переключения в дежурный режим, на экране телевизора появляется сообщение БЛОК.КЛАВИАТУРЫ.

Введите старый пароль			
<input type="text"/>	<input type="text"/>	<input type="text"/>	<input type="text"/>
Введите новый пароль			
<input type="text"/>	<input type="text"/>	<input type="text"/>	<input type="text"/>
Подтвердите новый пароль			
<input type="text"/>	<input type="text"/>	<input type="text"/>	<input type="text"/>
◀ Очистить	Отмен... ▶		

♦ **Изменение пароля.** Переместите курсор на строку УСТАНОВИТЬ ПАРОЛЬ и нажмите кнопку **ENTER**. В появившемся на экране меню цифровыми кнопками ПДУ введите старый пароль, затем введите новый пароль и подтвердите его.

ЗАПОМНИТЕ ИЛИ ЗАПИШИТЕ ЕГО! Если Вы забыли пароль – обратитесь в службу сервиса.

Введенный неправильно пароль можно удалить кнопкой **◀ (ОЧИСТИТЬ)**.

При неправильном наборе пароля появляется сообщение о неверном пароле и повторном вводе. Повторите еще раз ввод пароля.

♦ **Родительская блокировка.** Функция активирована в режиме цифрового телевидения.

ВНИМАНИЕ! Блокировка, установленная в данной строке, срабатывает в том случае, если в принимаемом цифровом сигнале имеются определенные входные данные.

Установите курсор на строку РОДИТЕЛЬСКИЙ КОНТРОЛЬ, включите меню, кнопками выберите возрастную категорию и нажмите кнопку **ENTER**.

♦ **Снятие блокировки.** Войдите в меню БЛОКИРОВКА, установите курсор на строку СИСТЕМА БЛОКИРОВКИ, нажмите кнопку **ENTER** и, после ввода пароля, переключите функцию в положение ВЫКЛ.

10.4 МЕНЮ УСТАНОВКИ

◆ Включите меню УСТАНОВКИ.

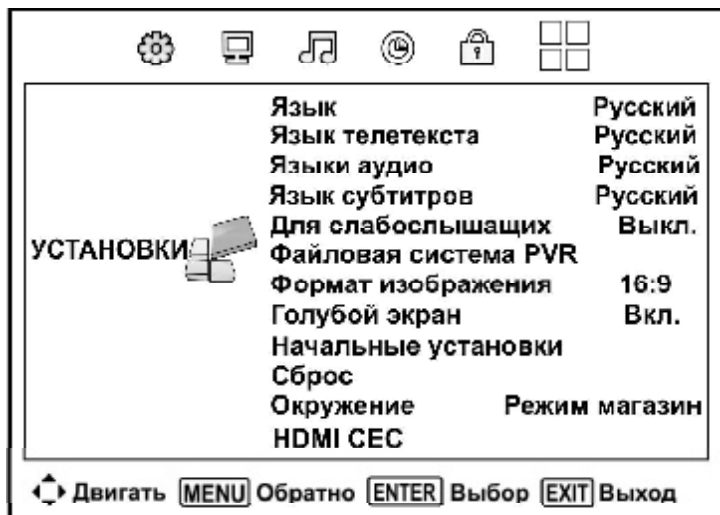

◆ **Выбор языка отображаемых меню.** Установите курсор на строку ЯЗЫК, включите меню и кнопками **↔** выберите нужный язык. Нажмите кнопку ENTER.

◆ **Выбор языка телетекста.** Установите курсор на строку ЯЗЫК ТЕЛЕТЕКСТА, включите меню и кнопками **↔** выберите нужный язык. Нажмите кнопку ENTER.

◆ **Выбор языка звукового сопровождения и языка субтитров.** Строки меню ЯЗЫКИ АУДИО и ЯЗЫК СУБТИТРОВ активированы в режиме цифрового вещания.

ВНИМАНИЕ! Режимы ЯЗЫКИ АУДИО и ЯЗЫК СУБТИТРОВ работают в том случае, если в принимаемом сигнале поддерживается функция многоязычного аудиосигнала.

• Установите курсор на строку ЯЗЫКИ АУДИО или строку ЯЗЫК СУБТИТРОВ и включите меню. Вначале кнопками **◀/▶** выберите порядок включения языка звукового сопровождения или языка субтитров: ПЕРВИЧНЫЙ или ВТОРИЧНЫЙ. Затем, кнопкой **↔** переместив курсор вниз по меню, выберите нужный язык. Нажмите кнопку ENTER.

ПРИМЕЧАНИЕ – Включить меню ЯЗЫКИ АУДИО или меню ЯЗЫК СУБТИТРОВ можно напрямую – нажатием кнопки **AUDIO** или кнопки **SUBTITLE** ПДУ.

◆ **Включение информации для людей с нарушением слуха.** Функция задействована в режиме цифрового вещания.

ВНИМАНИЕ! Информация для людей с нарушением слуха передается одновременно с обычным сигналом на цифровых каналах, и ее наличие зависит от станции вещания.

• Установите курсор на строку ДЛH СЛАБОСЛЫШАЩИХ и кнопкой ENTER переключите функцию в позицию ВКЛ. На экране телевизора отобразится дополнительная информация (при ее наличии в принимаемом сигнале).

◆ **Выбор формата изображения.** Установите курсор на строку ФОРМАТ ИЗОБРАЖЕНИЯ, включите меню и кнопками **↔** выберите нужный формат. Нажмите кнопку ENTER.

◆ **Режим ГОЛУБОЙ ЭКРАН.** Строка меню ГОЛУБОЙ ЭКРАН активирована – при отсутствии сигнала экран светится синим цветом.

◆ **Сброс пользовательских настроек.** Установите курсор на строку СБРОС и нажмите кнопку ENTER. На экране телевизора появляется запрос ВЫ УВЕРЕНЫ? ДА. НЕТ. Кнопками **◀/▶** выберите нужный вариант ответа. Если установлена блокировка системы, то сначала появляется запрос на ввод пароля. Введите пароль и продолжите действия в том же порядке.

HDMI CEC	
HDMI CEC	Вкл.
HDMI ARC	Выкл.
Автовключение	Выкл.
Автовключение ТВ	Выкл.
Список устройств	
Меню устройства	
MENU Назад	

◆ **Функция HDMI CEC.** Позволяет синхронно управлять устройствами, соединенными HDMI-кабелем с телевизором, при условии, что эти устройства поддерживают данную функцию.

- Установите курсор на строку HDMI CEC и включите меню. Курсор установлен на строке HDMI CEC. Активируйте меню, выбрав одной из кнопок ◀/▶ позицию ВКЛ. Также активируйте функцию управления подключенного внешнего устройства.

- Выбор позиции ВКЛ. в строках меню HDMI CEC позволяет выполнять:
 - HDMI ARC – включение функции ARC, если подключенное устройство поддерживает эту функцию;
 - АВТОВЫКЛЮЧЕНИЕ – отключение внешнего устройства при отключении телевизора;
 - АВТОВКЛЮЧЕНИЕ ТВ – включение телевизора при включении внешнего устройства.
- Установив курсор на строку СПИСОК УСТРОЙСТВ и включив меню, можно выбрать внешнее устройство из числа подключенных по HDMI к телевизору. Затем в строке МЕНЮ УСТРОЙСТВА включить пультом телевизора основное меню выбранного внешнего устройства.
- Для выхода из меню HDMI CEC нажмите кнопку MENU.

10.5 ТЕЛЕГИД

♦ С помощью электронного расписания передач (телегида) можно просмотреть обзор всех передач, ввести установки для записи передачи на USB-носитель и записать напоминание о переключении телевизора на нужную передачу в определенное время и день при условии, что телевизор находится в рабочем режиме. Функция активирована в режиме **цифрового вещания**.

- Нажмите кнопку EPG и включите меню ТЕЛЕГИД.

ВНИМАНИЕ! При работе в меню ТЕЛЕГИД пользуйтесь подсказками, отображаемыми внизу меню.

Телегид		
10:15 - 11:55 09 2022	Возр...	
Криминал.США,2009. Майкл возвращается домой из военного училища и обнаруживает, что его мать живет в любви и согласии со своим новым бойфрендом, Дэвидом. Двое мужчин узнают друг друга получше, и Майкл начинает замечать все больше и больше странного за тем, кто подставлял плечо его матери.		
09 Фев. 2022 11:10:53	09 Фев 2022	
1 Беларусь 5	10:15-11:55 X/ф "Отчим" (16+)	Текущий
2 Киномикс	11:55-13:45 X/ф "Бен-Гур» (16+)	След.
3 OI	18:40-20:30 X/ф "Эффект бабочки" (16+)	
4 Русский иллюзион	20:30-22:10 X/ф "Двойной удар". (16+)	
5 ВТВ	22:10-23:35 X/ф "Кошмар на улице Вязов" (16+)	
6 ЯСНАе TV	23:35-00:55 X/ф "Кошмар на улице Вязов 2". (16+)	
7 Сарафан		
8 ТВ-3 - МИНСК		
<input type="radio"/> Запись <input type="radio"/> Напоминание <input type="radio"/> Пред.день <input type="radio"/> След.день <input type="button" value="↕"/> Перемещение [Display] Детали [EXIT] Выход		

♦ **Просмотр информации о программе передач и о передачах.** Перемещение по списку программ и по списку передач на выбранной программе осуществляйте кнопками ◀▶ перемещение из списка программ на список передач и обратно – кнопками ◀/▶.

- Выберите передачу, нажмите кнопку DISPLAY ПДУ и просмотрите дополнительную информацию о передаче. Для выхода повторно нажмите кнопку DISPLAY.

- Последовательно нажимая кнопку СИНЯЯ ПДУ, можно просмотреть программу передач на следующие семь дней от текущей даты, а кнопку ЖЕЛТАЯ – на предыдущие от последней даты телегида.

♦ **Установки для записи на USB-носитель.** Выберите передачу и, последовательно нажимая кнопку КРАСНАЯ ПДУ, внесите ее в расписание для записи, а также установите режим этой записи.

Информация о режиме записи отображается в виде символа с буквами в строке выбранной передачи. Буквы обозначают следующие режимы записи: R – однократная запись, D – ежедневная, W – еженедельная, A – авто. Еще одно нажатие кнопки **КРАСНАЯ** снимает установку на запись.

♦ **Установки напоминания для переключения.** Выберите передачу и, последовательно нажимая кнопку **ЗЕЛЕНАЯ** ПДУ, внесите ее в расписание о переключении на выбранную передачу и установите режим этого напоминания.

Информация о режиме напоминания отображается в виде символа с буквами в строке выбранной передачи. Символ без буквы обозначает однократное напоминание. Символ с буквами обозначает следующее: D – ежедневное переключение, W – еженедельное, A – авто. Еще одно нажатие кнопки **ЗЕЛЕНАЯ** снимает установку напоминания.

ВНИМАНИЕ! Редактирование установок для записи передач и напоминаний для переключения в дальнейшем можно производить в меню **РАСПИСАНИЕ ПРОГРАММ** (см. дальше пункт **ЗАПИСЬ НА USB-НОСИТЕЛЬ ПО ТАЙМЕРУ**).

11 ДОПОЛНИТЕЛЬНЫЕ ФУНКЦИИ ПРИ ПОДКЛЮЧЕНИИ USB-НОСИТЕЛЯ

11.1 ФУНКЦИЯ PVR

♦ Функция PVR задействована в режиме цифрового вещания. К разъему USB телевизора должен быть подключен USB-носитель.



Тестирование USB-носителя. Включите меню **УСТАНОВКИ**, переместите курсор

на строку **ФАЙЛОВАЯ СИСТЕМА PVR** и нажмите кнопку **ENTER**.

• В меню **ВЫБОР ДИСКА** установите курсор на строку **ПРОВЕРКА ФАЙЛОВОЙ С...** и нажмите кнопку **ENTER**: надпись **СТАРТ** изменится на надпись **ТЕСТИРОВАНИЕ**. Начинается процесс проверки (инициализации) USB-носителя. После завершения успешного тестирования (надпись **SUCCESS**) в строке **СКОРОСТЬ** отобразится значение скорости записи.

• **Выбор предельного времени свободной записи.** Переместите курсор на строку **ЛИМИТ ЗАПИСИ** и кнопками **◀/▶** выберите нужное время.

• Выйдя из меню, можно приступить к записи.

• Если файловая система не прошла проверку, то автоматически включится меню форматирования или же нужно будет произвести принудительное форматирование USB-носителя.

♦ **Форматирование (создание файловой системы) USB-носителя.**

ВНИМАНИЕ! При форматировании все данные с USB-носителя будут удалены.

Размер файловой системы	
Тип файловой систе...	FAT32
Размер файловой си...	All
SD	208 Mins
HD	59 Mins
[ENTER] Выбор	

- Для форматирования USB-носителя установите курсор в меню ВЫБОР ДИСКА на строку ФОРМАТ и нажмите кнопку ENTER. На экране телевизора отобразится меню РАЗМЕР ФАЙЛОВОЙ СИСТЕМЫ.

- Курсор установлен на строке ТИП ФАЙЛОВОЙ СИСТЕ... Нажмите кнопку ENTER и, при необходимости, следуйте подсказкам, отображаемым на экране телевизора. После окончания форматирования переходите к записи.

ПРИМЕЧАНИЕ – Если при включении записи на USB-носитель появляется требование о форматировании, то необходимо повторно запустить только тестирование USB-носителя (см. описание выше), и, после его успешного завершения, перейти непосредственно к записи.

11.2 ЗАПИСЬ НА USB-НОСИТЕЛЬ

- ♦ Программным обеспечением телевизора предусмотрена возможность записи напрямую (нажатием кнопки RECORD ● ПДУ) и по предварительно введенным установкам (запись по таймеру).



- В течение всего процесса записи индикатор режима работы телевизора мигает красным светом.

- Запись можно производить в дежурном режиме. Во время записи нажмите кнопку ПДУ. На экране телевизора появляется сообщение ПОГАСИТЬ ЭКРАН И ПРОДОЛЖИТЬ ЗАПИСЬ? ДА. НЕТ. Выберите нужную позицию.



ВНИМАНИЕ! В зависимости от станции телевидения возможны ограничения на запись телепередач закрытых каналов.





- Просмотреть и отредактировать записи можно в меню СПИСОК ЗАПИСИ (см. описание ниже) или посредством функции МУЛЬТИМЕДИА.

- ♦ **Прямая запись.** Переключите телевизор на программу, дождитесь начала телепередачи, которую хотите записать, и нажмите кнопку RECORD ● ПДУ. На экране временно отобразится панель управления. На экране телевизора во время записи отображается символ  и индикатор режима работы телевизора мигает красным светом.

- Программное обеспечение телевизора позволяет просматривать уже записанную часть передачи в фоновом режиме записи. Во время записи нажмите кнопку  ПДУ. На экране телевизора отобразится панель управления просмотром в фоновом режиме записи, справа от которой отображается время уже записанной части передачи и текущее время записи. Нажмите кнопку  еще раз. Над панелью управления фонового режима записи появляется шкала, визуальная отображающая величину просмотра записи.



ВНИМАНИЕ! Управлять процессом записи и последующим просмотром можно с помощью экранной панели управления, перемещаясь по ней кнопками   и нажимая кнопку ENTER для подтверждения выбора, а также использовать кнопки ПДУ с соответствующей маркировкой.

- Для выхода из просмотра записанной части программы нажмите кнопку  ПДУ.
- Для прерывания или завершения записи нажмите кнопку  еще раз. Появляется запрос ХОТИТЕ ОСТАНОВИТЬ ЗАПИСЬ? ДА. НЕТ. Кнопками   выберите нужный ответ.

← Список записи →			
(74% Использо... 13:24 09 Фев)			
1/1	Заголовок программы	Дата	5 Русский иллюзион
1	X/f «Доминика»	18/06/2021	X/f «Доминика»
2	Нет информации	15/09/2020	13:06:49 (00:17:57)
			Комедия, Фэнтези. Россия, 2017. Главный герой фильма Константин - успешный молодой архитектор. Он аккуратно выстраивает карьеру и находится в удобных отношениях с девушкой Яной. Но его спокойная и благополучная жизнь резко меняется, когда однажды на порог

Воспр.
 Выход

ПРИМЕЧАНИЕ – Включить меню СПИСОК ЗАПИСИ можно напрямую – нажатием кнопки INDEX ПДУ.

♦ Запись на USB-носитель по таймеру.

• В меню КАНАЛ установите курсор на строку РАСПИСАНИЕ ПРОГРАММ и включите меню. Затем нажмите кнопку ЖЕЛТАЯ ПДУ. Включится меню НАСТРОЙКА РАСПИСАНИЯ.

← Расписание программ →			
(13 % Использова... 13:27 09 Фев)			
1/1	Заголовок программы	Дата	7 ЯСНАе TV
1	[DTV] Нет названия	09/02/2022	Нет названия
			13:30 ~ 13:40

Выход

Настройка расписания	
← 5 Русский иллюзион →	
Тип	Запись
Режим	Однократно
Стартовое время	13:30 09 Фев
Время окончания	13:40 09 Фев
<input type="button" value="ENTER"/> Выбор <input type="button" value="MENU"/> Назад	

• Передвигаясь кнопками ◀/▶, по строкам меню, выберите программу, тип (ЗАПИСЬ или НАПОМИНАНИЕ), режим (ОДНОКРАТНО, ЕЖЕДНЕВНО, ЕЖЕНЕДЕЛЬНО), время начала записи или переключения на выбранную программу (СТАРТОВОЕ ВРЕМЯ) и время окончания записи (ВРЕМЯ ОКОНЧАНИЯ). Для сохранения введенных установок, нажмите кнопку ENTER. Затем нажмите еще раз кнопку ENTER для возврата в меню РАСПИСАНИЕ ПРОГРАММ или кнопку EXIT для выхода из меню.

ВНИМАНИЕ! При попытке сохранить некорректные установки по времени, появляется сообщение об этом. Измените их.

• В меню РАСПИСАНИЕ ПРОГРАММ цветными кнопками ПДУ можно откорректировать установки для записи и напоминания.

11.3 ФУНКЦИЯ TIMESHIFT

♦ Функция Timeshift (отложенный просмотр) задействована в режиме цифрового телевидения и позволяет временно приостанавливать просмотр передачи, а затем продолжать его с того же места. Записанные данные при выключении функции стираются.

• Нажмите кнопку TIMESHIFT ПДУ. На экране телевизора отобразится панель управления отложенным просмотром, справа от которой отображается текущее время и общее время отложенного просмотра, зависящее от свободного объема памяти USB-носителя. Двойное нажатие кнопки  позволяет просматривать уже сделанную запись в фоновом режиме.



Перемещаясь по панели управления отложенного просмотра кнопками ◀/▶ и нажимая кнопку **ENTER**, просмотрите отложенную часть программы.

- Управлять просмотром отложенной части программы можно кнопками ПДУ, имеющими аналогичную маркировку.

- Для выхода из функции **Timeshift**, нажмите кнопку ■ ПДУ один или два раза. На экране телевизора появляется запрос **ХОТИТЕ ОСТАНОВИТЬ TIMESHIFT? ДА. НЕТ.** Кнопками ◀/▶ выберите нужный вариант ответа.

ФУНКЦИЯ МУЛЬТИМЕДИА

- ♦ С помощью функции МУЛЬТИМЕДИА можно воспроизводить файлы с музыкой, фильмами, изображениями, текстом. ПО телевизора позволяет проигрывать видеофайлы с длительностью сюжета до 2,5 часов.

- Для обозначения файлов используйте только буквенно-цифровые символы. Имена, содержащие больше 80 символов, могут не отображаться. Чем выше разрешение файла, тем больше времени займет его отображение на экране телевизора.

- Не отсоединяйте USB-носитель во время просмотра файлов.

- При наличии неподдерживаемых или испорченных файлов, на экране телевизора появляется сообщение об этом.

ПРИМЕЧАНИЕ – Если файлы не считываются, выполните конвертирование с помощью специального программного обеспечения на персональном компьютере.

- ♦ **Выбор файлов.** Подключите USB-носитель ко входу **USB1** или **USB2**. Кнопкой **SOURCE** ПДУ включите меню **ИСТОЧНИК**. Установите курсор на строку **USB** и нажмите кнопку **ENTER**. На экране телевизора отобразится меню, содержащее разделы функции МУЛЬТИМЕДИА: **ФОТО**, **МУЗЫКА**, **ВИДЕО**, **ТЕКСТ**.

ПРИМЕЧАНИЕ – При просмотре файлов следуйте подсказкам, отображаемым на экране телевизора.

- Кнопками ◀/▶ переместите курсор на раздел, соответствующий формату файлов, которые Вы хотите просмотреть или прослушать: **ФОТО**, **МУЗЫКА**, **ВИДЕО**, **ТЕКСТ**. Нажмите дважды кнопку **ENTER**. На экране телевизора отобразится меню раздела, содержащее папки записей всех разделов, но включить просмотр можно только файлов выбранного раздела.

- Установите курсор на нужную папку, нажмите кнопку **ENTER**. При наличии нескольких папок, выберите необходимую. Затем в папке выберите файл – в течение нескольких секунд на экране отобразится окно предварительного просмотра и информация о файле.

ПРИМЕЧАНИЕ – Ненужные файлы удаляют кнопкой **КРАСНАЯ** ПДУ.

- ♦ **Просмотр или прослушивание файлов.** Для запуска просмотра или прослушивания нажмите кнопку **ENTER**.

- Вместе с запуском полноэкранного просмотра файлов раздела **ФОТО** или прослушивания файлов раздела **МУЗЫКА** на экране телевизора отображается панель управления. Отключить/включить ее можно кнопкой **DISPLAY** ПДУ.

Панель управления при полноэкранном просмотре файлов разделов **ВИДЕО** и **ТЕКСТ** включают/отключают кнопкой **DISPLAY** ПДУ.

ВНИМАНИЕ! При включении просмотра текстовых файлов кнопкой **DISPLAY** ПДУ включите панель управления, переместите курсор на позицию «Настр. кодир.» и, последовательно нажимая кнопку **ENTER**, выберите нужную транскрипцию отображаемого текста.

♦ **Управление просмотром или прослушиванием.** Перемещайтесь по позициям панели управления и нажимайте кнопку **ENTER** один раз или последовательно.

Для отмены выбранной опции, нажимайте или кнопку **ENTER**, или кнопку **EXIT**, или кнопку .

Кроме того, осуществлять управление можно непосредственно кнопками ПДУ, имеющими аналогичную маркировку.

• При просмотре видео файлов и наличии соответствующей информации в файле, кнопкой **AUDIO** ПДУ можно выбрать аудио дорожку.

• При чтении текстовых файлов, в отсутствии экранной панели управления, цифровыми кнопками ПДУ можно набирать номер страницы, а кнопками **◀/▶** – перелистывать их.

• Для музыкального сопровождения просмотра фото или чтения текста, в папках с фото и текстовыми файлами должны быть записаны музыкальные файлы.

♦ Нажав кнопку **MENU** ПДУ и включая меню **ИЗОБРАЖЕНИЕ, ЗВУК, ВРЕМЯ, БЛОКИРОВКА и УСТАНОВКИ**, можно производить настройку параметров телевизора. Меню **КАНАЛ и НАЧАЛЬНЫЕ УСТАНОВКИ** в режиме **МУЛЬТИМЕДИА** не задействованы.

♦ Для выхода из режима просмотра или прослушивания файлов, нажмите нужное количество раз кнопку **EXIT**, затем выберите другой раздел или выйдите из режима **МУЛЬТИМЕДИА**.

Для выхода из режима **МУЛЬТИМЕДИА** и выбора другого источника сигнала, нажмите кнопку **SOURCE**.

12 ПРИЕМ ТЕЛТЕКСТА

♦ Для приема телетекста переключите телевизор на программу, которая содержит информацию телетекста.

• Включите телетекст, нажав кнопку **ТХТ** ПДУ.

• Последовательное нажатие кнопки **MIX** включает/выключает режим микширования (на телевизионное изображение накладывается страница телетекста).

• Поиск страницы телетекста иногда занимает много времени. Последовательное нажатие кнопки **CANCEL** переключает телевизор в режим просмотра телевизионной передачи, затем снова в режим телетекста.

• В случае отсутствия в выбранной программе сигналов телетекста, на экране появляется сообщение **НЕТ ТЕЛТЕКСТА**.

• Для выбора языка телетекста, войдите в меню **УСТАНОВКИ** и в строке **ЯЗЫК ТЕЛТЕКСТА** выберите нужный.

♦ **Выбор страницы телетекста** можно осуществлять:

– последовательным нажатием цифровых кнопок **0...9** на ПДУ, соответствующих номеру страницы;

– кнопкой **INDEX** – включение индексной страницы раздела телетекста;

– кнопками **▲/▼, ^CH/CH▼** – переключение страниц по кольцу;

– цветными кнопками ПДУ в соответствии с подсказкой внизу страницы (**КРАСНАЯ, ЗЕЛЕНАЯ, ЖЕЛТАЯ и СИНЯЯ**).

♦ **Выбор подстраниц.** Некоторые страницы телетекста могут содержать подстраницы. Нажмите кнопку **SUBPAGE**. На экране отобразится информация о количестве подстраниц на данной странице. Повторное нажатие кнопки **SUBPAGE** снимает отображение этой информации.

В левом нижнем углу экрана отображаются номера подстраниц. Кнопками **◀/▶** выберите нужную. Номер включенной для просмотра подстраницы выделяется цветом. Для выхода из режима просмотра подстраниц переместите курсор кнопкой **◀** на символ .

♦ **Увеличение высоты символов.** Последовательное нажатие кнопки **SIZE** увеличивает верхнюю часть страницы телетекста, нижнюю часть и возвращает к обычному виду изображения.

♦ **Отображение скрытой информации.** Последовательное нажатие кнопки **REVEAL** включает/выключает отображение скрытой информации (если она имеется в принимаемом сигнале телетекста).

◆ **Удержание страницы.** Последовательное нажатие кнопки **HOLD** включает/выключает режим удержания быстро меняющейся информации на экране.

◆ Выключите телетекст одной из кнопок **ТХТ** или **EXIT**.

13 ТЕХНИЧЕСКОЕ ОБСЛУЖИВАНИЕ

◆ В целях повышения надежности эксплуатации и обеспечения пожаробезопасности, не реже одного раза в три года рекомендуется вызывать специалиста предприятия сервиса для профилактического осмотра и проведения регламентных работ с отметкой в гарантийном талоне.

• Техническое обслуживание телевизора в течение гарантийного срока выполняет предприятие сервиса по Вашему вызову бесплатно.

14 ГАРАНТИЙНЫЕ ОБЯЗАТЕЛЬСТВА

◆ Изготовитель гарантирует соответствие телевизора требованиям технических условий в течение гарантийного срока при соблюдении Вами правил транспортирования, хранения и эксплуатации, изложенных в настоящем Руководстве.

◆ Гарантийный срок – 12 месяцев с даты продажи через розничную торговую сеть.

• В случае отсутствия штампа магазина в гарантийном и отрывных талонах, гарантийный срок исчисляется с даты изготовления.

◆ Срок хранения телевизоров – 2 года с даты изготовления.

◆ Гарантийный срок продлевается на время, в течение которого телевизор не использовался Вами из-за обнаруженных дефектов и находился в ремонте.

• Указанное время исчисляется с даты поступления от Вас заявки на ремонт до даты завершения ремонта.

◆ В течение гарантийного срока Вы имеете право на бесплатное техническое обслуживание телевизора, а в случае неисправности – на бесплатный ремонт по предъявлению гарантийного талона и при сохранности пломбы на телевизоре.

• По окончании гарантийного срока техническое обслуживание и ремонт проводится за Ваш счет.

◆ Обмен телевизора осуществляет торговое предприятие на основании справки, выданной ремонтной организацией, осуществляющей гарантийное обслуживание, в соответствии с законодательством о защите прав потребителей.

◆ Телевизоры, приобретенные юридическими лицами, подлежат гарантийному обслуживанию в соответствии с договором, заключенным между юридическим лицом и изготовителем.

◆ Техническое обслуживание и ремонт телевизора в течение гарантийного срока выполняет предприятие сервиса, информацию о котором обязан сообщить продавец по месту продажи телевизора.

◆ При нарушении пломбы на телевизоре, механических повреждениях телевизора или ПДУ, нарушении правил Руководства по эксплуатации, а также при попадании внутрь телевизора или ПДУ посторонних предметов, жидкостей, насекомых, телевизор или ПДУ с гарантии снимается и ремонт производится за Ваш счет.

15 СОДЕРЖАНИЕ ПРЕДПРОДАЖНОЙ ПОДГОТОВКИ

◆ Распаковать телевизор, обратив внимание на целостность упаковки.

◆ Проверить комплектность телевизора согласно разделу **КОМПЛЕКТ ПОСТАВКИ** настоящего Руководства. При обнаружении некомплектной поставки составить акт установленной формы.

◆ Проверить правильность заполнения гарантийных документов: сверить номер телевизора с номером, указанным в гарантийном талоне на телевизор.

◆ Проверить наличие и целостность пломбы, находящейся со стороны кожуха.

◆ Подключить телевизор к антенне и сети на специально оборудованном рабочем месте.

◆ Произвести настройку телевизора.

◆ Проверить работоспособность всех функций телевизора.

◆ Заpackовать телевизор.

ПРИЛОЖЕНИЯ: гарантийный талон;
перечень сервисных организаций

Копия. Не для печати.

16 ВОЗМОЖНЫЕ НЕИСПРАВНОСТИ И МЕТОДЫ ИХ УСТРАНЕНИЯ

Если у Вас возникли проблемы с телевизором, то прежде, чем обращаться в предприятие сервиса, ознакомьтесь с приведенными в таблице 3 возможными неисправностями и попытайтесь самостоятельно устранить их.

Таблица 3

Возможная неисправность	Метод устранения
Не включается питание	• Проверьте подключение телевизора к сети переменного тока.
Телевизор не реагирует на нажатие	• Внешние помехи, такие как удар молнии, статическое электри-

кнопки	чество и т.п. могут привести к нарушению нормальной работы телевизора. Выключите и включите питание или отсоедините сетевой шнур от розетки и снова подключите его через одну или две минуты.
Телевизор не управляется с пульта дистанционного управления	<ul style="list-style-type: none"> • Проверьте правильность установки батареек с соблюдением полярности. • Батарейки разрядились. Замените новыми. • Возможно, Вы используете пульт при ярком или флуоресцентном освещении. • Проверьте, не попадает ли на датчик дистанционного управления свет от лампы дневного света.
Питание неожиданно отключается	<ul style="list-style-type: none"> • Повысилась температура внутри телевизора. Удалите предметы, закрывающие вентиляционные отверстия или выполните чистку. • Проверьте установку таймеров переключения в дежурный режим.
Нет изображения	<ul style="list-style-type: none"> • Проверьте правильность подключения к внешнему оборудованию и исправность телевизионной антенны. • Проверьте, правильно ли выбран тип сигнала и источник сигнала. • Проверьте правильность настройки изображения. Произведите повторно настройку телевизора. Возможно, поступает несовместимый сигнал.
Слишком светлый цвет изображения, или слишком темный, или рассогласование цветов	<ul style="list-style-type: none"> • Отрегулируйте параметры изображения. • Возможно, помещение слишком ярко освещено. Поместите телевизор в соответствии с рекомендациями настоящего руководства. • Проверьте правильность выбора системы цвета.
Нет звукового сопровождения	<ul style="list-style-type: none"> • Проверьте, что звук не выключен кнопкой . • Убедитесь, что не подключены наушники. • Проверьте правильность регулировки громкости звука. • Проверьте правильность выбора системы звука.
Иногда телевизор издает потрескивающий звук.	• Это не является неисправностью и не отражается на эксплуатационных характеристиках телевизора. Такое случается, когда корпус слегка расширяется и сжимается вследствие температурных изменений.

Если при выполнении указанных рекомендаций Вам не удастся устранить нарушения, необходимо обратиться в предприятие сервиса.

ТЕХНИЧЕСКИЙ ЛИСТ

Наименование изделий **Телевизоры цветного изображения (LED-телевизоры)**

Изготовитель **Открытое акционерное общество «Витязь»,
Республика Беларусь, 210605, г.Витебск,
ул.П.Бровки, 13а, тел. 26-54-67**

Торговая марка **ВИТЯЗЬ** или **VITYAS**

Идентификационные номера моделей **32LH0212, 43LF0212**

Наименование показателя	Условное обозначение или размерность	Модель изделия, значения	
		32LH0212	43LF0212
Класс энергетической эффективности	IEE	A (0,25)	A (0,27)
Видимая диагональ экрана	см/дюйм	80/32	109/43
Энергопотребление в режиме работы	Вт•ч	35	63
Годовое потребление энергии*	кВт•ч/год	51	92
Энергопотребление в режиме ожидания	Вт	0,5	
Разрешение экрана в горизонтальном и вертикальном расчёте	пикселей	1366 x 768	1920 x 1080
*Потребление энергии на основании потребляемой мощности телевизора, работающего 4 ч в день в течение 365 дней.			

Соответствует требованиям СТБ 2479-2016 и СТБ 2269-2012.

Все LCD-панели телевизоров «Витязь» соответствуют классу II по ISO 13406-2 (ГОСТ Р 52324-2005).

Стандартом ISO 13406-2 (ГОСТ Р 52324-2005) определены 4 класса качества LCD-панелей в зависимости от количества дефектных пикселей. Большинство жидкокристаллических телевизоров и дисплеев ведущих мировых производителей соответствуют допуску класса II.

Классификация жидкокристаллических дисплеев в зависимости от числа дефектных элементов изображения приведена в таблице.

Стандарт ISO 13406-2 (ГОСТ Р 52324-2005) различает 4 типа дефектных пикселей:

- тип 1 – постоянно горящие пиксели (белые);
- тип 2 – постоянно негорящие пиксели (черные);
- тип 3 – пиксель или субпиксель аномален, но не тип 1 или тип 2. Например, субпиксель в необратимом состоянии или с неустойчивым дефектом;
- тип 4 – группа дефектных пикселей – несколько дефектных пикселей в квадрате 5x5 пикселей.

Таблица – Допустимое число дефектных пикселей на миллион пикселей.

Класс	Тип 1	Тип 2	Тип 3	Число кластеров, содержащих более 1 дефекта типа 1 или типа 2	Число кластеров, содержащих более 1 дефекта типа 3
II	2	2	5	0	0

СОДЕРЖАНИЕ

1	ОБЩИЕ УКАЗАНИЯ	1
1.1	Электропитание	1
1.2	Размещение и просмотр	1
2	ТРЕБОВАНИЯ БЕЗОПАСНОСТИ И ОХРАНЫ ОКРУЖАЮЩЕЙ СРЕДЫ	2
2.1	Уход за телевизором	3
2.2	Утилизация	4
3	КОМПЛЕКТ ПОСТАВКИ	4
4	ОСНОВНЫЕ ТЕХНИЧЕСКИЕ ХАРАКТЕРИСТИКИ	4
4.1	Содержание драгоценных материалов	5
5	ПОДГОТОВКА К РАБОТЕ	6
5.1	Внешний вид телевизоров	6
5.2	Вид телевизоров со стороны кожуха и панели разъемов	6
5.3	Крепление опорных ножек к телевизору и телевизора на стене	8
5.4	Подключение внешних устройств к телевизору	9
6	УПРАВЛЕНИЕ ТЕЛЕВИЗОРОМ	12
6.1	Обращаем Ваше внимание	12
6.2	Пульт дистанционного управления телевизором	12
6.3	Включение телевизора	14
6.4	Выбор режимов работы с внешними источниками сигнала	14
6.5	Телевизионные меню	15
7	НАСТРОЙКА НА КАНАЛЫ	15
7.1	Первоначальная настройка	15
7.2	Автоматический поиск телевизионных каналов	16
7.3	Ручной поиск телевизионных каналов	17
7.4	Настройка спутниковых каналов	19
7.5	Редактирование записанных программ	20
7.6	Информация о сигнале	21
7.7	CI информация	21
8	ВЫБОР И ПЕРЕКЛЮЧЕНИЕ ПРОГРАММ	21
9	РЕГУЛИРОВКА ПАРАМЕТРОВ ИЗОБРАЖЕНИЯ И ЗВУКА	22
9.1	Регулировка параметров изображения	22
9.2	Регулировка параметров звука	23
10	СЕРВИСНЫЕ ФУНКЦИИ	24
10.1	Настройка даты и времени	24
10.2	Установки экономии электроэнергии	24
10.3	Меню БЛОКИРОВКА	25
10.4	Меню УСТАНОВКИ	26
10.5	Телегид	27
11	ДОПОЛНИТЕЛЬНЫЕ ФУНКЦИИ ПРИ ПОДКЛЮЧЕНИИ USB-НОСИТЕЛЯ	28
11.1	Функция PVR	28
11.2	Запись на USB-носитель	29
11.3	Функция TIMESHIFT	30
11.4	Функция МУЛЬТИМЕДИА	31
12	ПРИЕМ ТЕЛТЕКСТА	32
13	ТЕХНИЧЕСКОЕ ОБСЛУЖИВАНИЕ	33
14	ГАРАНТИЙНЫЕ ОБЯЗАТЕЛЬСТВА	33
15	СОДЕРЖАНИЕ ПРЕДПРОДАЖНОЙ ПОДГОТОВКИ	33
16	ВОЗМОЖНЫЕ НЕИСПРАВНОСТИ И МЕТОДЫ ИХ УСТРАНЕНИЯ	34
	ТЕХНИЧЕСКИЙ ЛИСТ	35

На веб-сайте ОАО «Витязь» <http://www.vityas.com> в разделе «Контакты» Вы круглосуточно можете воспользоваться формой обратной связи, чтобы оперативно задать интересующий Вас вопрос о приобретенном телевизоре квалифицированным специалистам нашего предприятия.

Копия. Не для печати.

Телевизоры цветного изображения

«Витязь 32LN0212»

«Витязь 43LF0212»

Руководство по эксплуатации (РЭ205)