

Открытое акционерное общество "Витязь"

Республика Беларусь, 210605, г. Витебск, ул. П. Бровки, 13а.
Телефон 58-84-67

УВАЖАЕМЫЙ ПОКУПАТЕЛЬ!

Благодарим Вас за то, что Вы выбрали телевизор «Витязь»

Перед тем, как включить телевизор, ВНИМАТЕЛЬНО ознакомьтесь с данным Руководством по эксплуатации и, в первую очередь, с правилами электро- и пожарной безопасности, с элементами управления и всеми надписями и символами на телевизоре и пульте дистанционного управления.

Ваш телевизор соответствует требованиям технических условий
ТУ РБ 300031652.051-2004. Телевизоры цветного изображения «Витязь».

На веб-сайте ОАО «Витязь» <http://www.vityas.com> в разделе «Контакты» Вы круглосуточно можете воспользоваться формой обратной связи, чтобы оперативно задать интересующий Вас вопрос о приобретенном телевизоре квалифицированным специалистам нашего предприятия.

СОДЕРЖАНИЕ

1 ОБЩИЕ УКАЗАНИЯ	1
Электропитание	2
Размещение и просмотр	2
2 ТРЕБОВАНИЯ БЕЗОПАСНОСТИ И ОХРАНЫ ОКРУЖАЮЩЕЙ СРЕДЫ	3
Уход за телевизором	4
Утилизация	4
3 КОМПЛЕКТ ПОСТАВКИ	5
4 ОСНОВНЫЕ ТЕХНИЧЕСКИЕ ХАРАКТЕРИСТИКИ	5
Содержание драгоценных материалов	6
5 ПОДГОТОВКА К РАБОТЕ	6
Внешний вид телевизоров	6
Вид телевизоров со стороны кожуха и панели разъемов	7
Крепление основания к телевизору и телевизора на стене	9
Типовая схема подключения телевизоров	11
Подсоединение антенны к телевизору	11
Подключение CA-модуля	12
Подключение USB-носителя	12
Подключение внешних воспроизводящих и записывающих устройств	13
Подключение к телевизору персонального компьютера	13
Подключение наушников	13
Выбор режимов работы с внешними источниками сигналов	14
Дистанционное управление телевизором	14
Установка батарей питания в ПДУ	14
Пульт дистанционного управления и назначение кнопок	15
6 УПРАВЛЕНИЕ ТЕЛЕВИЗОРОМ	16
Обращаем Ваше внимание	16
Включение телевизоров	16
Телевизионные меню	17
7 НАСТРОЙКА НА КАНАЛЫ	18
Первоначальная настройка	18
Автоматический поиск телевизионных каналов	20
Ручной поиск телевизионных каналов	21
Редактирование записанных каналов	22
Информация о сигнале	23
Информация CI	24
8 ВЫБОР КАНАЛОВ	24
9 РЕГУЛИРОВКА ПАРАМЕТРОВ ИЗОБРАЖЕНИЯ И ЗВУКА	24
Регулировка параметров изображения	24
Регулировка параметров звука	25
10 СЕРВИСНЫЕ ФУНКЦИИ	27
Функция блокировки	27
Режим Отель	28
Настройка языков	29
Настройка даты и времени	29
Установки экономии энергии	30
Сброс настроек	30
Электронный телегид	31
11 ИСПОЛЬЗОВАНИЕ USB-НОСИТЕЛЯ	32
Функция PVR	32
Прямая запись	32
Запись по таймеру	33
Файловый менеджер	34
Функция Time Shift	35
Просмотр файлов в режиме MEDIA	35
12 ПРИЕМ ТЕЛЕТЕКСТА	38
13 ТЕХНИЧЕСКОЕ ОБСЛУЖИВАНИЕ	38
14 ГАРАНТИЙНЫЕ ОБЯЗАТЕЛЬСТВА	39
15 СОДЕРЖАНИЕ ПРЕДПРОДАЖНОЙ ПОДГОТОВКИ	39
16 ВОЗМОЖНЫЕ НЕИСПРАВНОСТИ И МЕТОДЫ ИХ УСТРАНЕНИЯ	40

16 ВОЗМОЖНЫЕ НЕИСПРАВНОСТИ И МЕТОДЫ ИХ УСТРАНЕНИЯ

Если у Вас возникли проблемы с телевизором, то прежде, чем обращаться в предприятие сервиса, ознакомьтесь с приведенными в таблице возможными неисправностями и попытайтесь самостоятельно устранить их.

ВОЗМОЖНАЯ НЕИСПРАВНОСТЬ	МЕТОД УСТРАНЕНИЯ
Не включается питание	<ul style="list-style-type: none"> • Проверьте подключение телевизора к сети переменного тока. • Проверьте, нажата ли кнопка включения/выключения сети.
Телевизор не реагирует на нажатие кнопок	<ul style="list-style-type: none"> • Внешние помехи, такие как удар молнии, статическое электричество и т.п. могут привести к нарушению нормальной работы телевизора. Выключите и включите питание или отсоедините сетевой шнур от розетки и снова подключите его через одну или две минуты.
Телевизор не управляется с пульта дистанционного управления	<ul style="list-style-type: none"> • Проверьте правильность установки батареек с соблюдением полярности. • Батарейки разрядились. Замените новыми. • Возможно, Вы используете пульт при ярком или флуоресцентном освещении. • Проверьте, не попадает ли на датчик дистанционного управления свет от лампы дневного света.
Питание неожиданно отключается	<ul style="list-style-type: none"> • Повысилась температура внутри телевизора. Удалите предметы, закрывающие вентиляционные отверстия или выполните чистку. • Проверьте установку таймеров выключения.
Нет изображения	<ul style="list-style-type: none"> • Проверьте правильность подключения к внешнему оборудованию и исправность телевизионной антенны. • Проверьте, правильно ли выбран тип сигнала и источник сигнала. • Проверьте правильность настройки изображения. Произведите повторно настройку телевизора. Возможно поступает несовместимый сигнал.
Слишком светлый цвет изображения, или слишком темный, или рассогласование цветов	<ul style="list-style-type: none"> • Отрегулируйте параметры изображения. • Возможно, помещение слишком ярко освещено. Разместите телевизор в соответствии с рекомендациями настоящего руководства. • Проверьте правильность выбора системы цвета.
Нет звукового сопровождения	<ul style="list-style-type: none"> • Проверьте, что звук не выключен кнопкой MUTE. • Убедитесь, что не подключены наушники. • Проверьте правильность регулировки громкости звука. • Проверьте правильность выбора системы звука.
Иногда телевизор издает потрескивающий звук.	<ul style="list-style-type: none"> • Это не является неисправностью и не отражается на эксплуатационных характеристиках телевизора. Такое случается, когда корпус слегка расширяется и сжимается вследствие температурных изменений.

Если при выполнении указанных рекомендаций Вам не удастся устранить нарушения, необходимо обратиться в предприятие сервиса.

ТЕЛЕВИЗОРЫ ЦВЕТНОГО ИЗОБРАЖЕНИЯ
«Витязь 28L 301B16», «Витязь 32 LCD 861-6DC LED», «Витязь 39L 401B18»,
«Витязь 42 LCD 831-6DC LED», «Витязь 50L 401B03»
РУКОВОДСТВО ПО ЭКСПЛУАТАЦИИ (087)

Тип. ОАО «Витязь». Зак. 87.

1 ОБЩИЕ УКАЗАНИЯ

Настоящее Руководство по эксплуатации распространяется на телевизоры цветного изображения с жидкокристаллической панелью «Витязь 28L 301B16», «Витязь 32 LCD 861-6DC LED», «Витязь 39L 401B18», «Витязь 42 LCD 831-6DC LED», «Витязь 50L 401B03».

♦ Данные модели телевизоров осуществляют прием аналоговых сигналов, а также сигналов цифрового наземного телевизионного вещания стандарта DVB-T и цифрового кабельного телевизионного вещания стандарта DVB-C.

ВНИМАНИЕ! Функции, относящиеся к цифровому телевидению, действуют только в тех регионах, в которых ведется цифровое эфирное вещание DVB-T или обеспечивается доступ к совместимому цифровому кабельному вещанию DVB-C, причем некоторые из этих функций могут быть недоступны, а правильный прием сигнала стандарта DVB-C может быть обеспечен не для всех провайдеров кабельного телевидения.

♦ При покупке телевизора требуйте проверки его работоспособности путем демонстрации качества изображения, звукового сопровождения, работы органов панели управления, пульта дистанционного управления.

ВНИМАНИЕ! В связи с систематически проводимыми работами по совершенствованию конструкции и технологии изготовления возможны некоторые расхождения между рисунками и иллюстрациями в данном руководстве по эксплуатации и изданием, не влияющие на его функционирование.

• Проверьте комплектность телевизора в соответствии с разделом КОМПЛЕКТ ПОСТАВКИ.

Претензии о некомплектности от отдельных потребителей изготовителем не принимаются.

• Проверьте соответствие номера телевизора номеру, указанному в гарантийном талоне на телевизор.

• Проверьте сохранность пломбы на телевизоре, находящейся со стороны кожуха.
 • Убедитесь, что в гарантийном и отрывных талонах отмечены даты изготовления и продажи, имеются штамп магазина и разборчивая подпись или штамп продавца, так как они являются основанием для бесплатного гарантийного ремонта и технического обслуживания.

♦ **Условия транспортирования телевизоров:** телевизор можно транспортировать всеми видами закрытого транспорта (кроме самолетов) при температуре от минус 20 °С до плюс 50 °С и защите от прямого воздействия атмосферных осадков.

• Перевозку телевизора осуществляйте в заводской упаковке, предохраняющей его от повреждений во время транспортировки. Телевизоры больших размеров переносите обязательно вдвоем или втроем, не допуская давления на ЖК-панель, рамку экрана и решетку в области расположения динамиков. Берегите телевизор от ударов и сильной вибрации.

• После перевозки телевизора в зимних условиях, перед включением, необходимо выдержать его при комнатной температуре в упаковке не менее 4 часов.

♦ **Условия хранения телевизоров:** при температуре от плюс 5 °С до плюс 40 °С в закрытых помещениях и отсутствии в воздухе кислотных, щелочных и других агрессивных примесей.

Хранение телевизора без упаковки не допускается.

♦ **Условия эксплуатации телевизоров:** температура окружающей среды от плюс 10 °С до плюс 35 °С; атмосферное давление от 86 до 106 кПа (от 650 до 806 мм. рт. ст.); относительная влажность воздуха не более 80 % при температуре плюс 25 °С.

• При использовании телевизора в местах с более низкой температурой, изображение может оставлять следы на жидкокристаллической панели или казаться немного замедленным. Это не является неисправностью, и работа телевизора восстановится, когда температура снова станет нормальной.

ЭЛЕКТРОПИТАНИЕ

- ◆ Телевизоры работают от сети переменного тока (50 ± 1) Гц напряжением от 170 до 253 В.

ВНИМАНИЕ! Не подключайте телевизор к сети переменного тока через стабилизатор напряжения, а также не подключайте телевизор к источнику постоянного тока!

РАЗМЕЩЕНИЕ И ПРОСМОТР

- ◆ Рекомендуемое расстояние от места просмотра до экрана телевизора составляет для телевизоров с диагональю: 28 дюймов – от 2,13 до 4,26 м; 32 дюйма – от 2,40 до 4,80 м; 39 дюймов – от 2,97 до 5,94 м; 42 дюйма – от 3,21 до 6,42 м; 50 дюймов – от 3,81 до 7,62 м.

Рекомендуемая высота подставки под телевизор от 0,5 до 0,8 м.

- ◆ Устанавливайте телевизор на прочной, плоской, устойчивой горизонтальной поверхности, избегая мест с повышенной температурой, влажностью, высокой концентрацией дыма или пара, скопления пыли, а также мест, где он может быть подвергнут вибрации. Вышеназванные причины могут привести к перегреву телевизора, деформации корпуса и, как следствие, возникновению электрической и пожарной опасности.

- ◆ Для надлежащей циркуляции воздуха обеспечьте вокруг телевизора расстояние не менее указанного: снизу, справа и слева – 10 см, сверху – 30 см, со стороны кожуха – 6 см.

- ◆ Для обеспечения наилучшего качества изображения, не подвергайте экран телевизора воздействию прямого солнечного света или яркого света бытовых осветительных приборов.

- ◆ Не располагайте телевизор рядом с другой работающей радиоэлектронной аппаратурой (не ближе 0,5 м) и источниками электромагнитных полей, чтобы не внести помехи в его работу.

- ◆ Качественная работа телевизора гарантируется при подключении его к телевизионной антенне, обеспечивающей необходимый уровень входного сигнала.

- ◆ В зависимости от места просмотра (слева/справа/сверху/снизу) яркость и цветность панели может меняться. Это связано с особенностями строения панели и не является неисправностью.

- ◆ **Обращаем Ваше внимание!** ЖК-панель – это высокотехнологичное изделие, которое обеспечивает высокую детализацию изображения. Из-за большого количества пикселей иногда на экране могут появляться некоторые неактивные пиксели в виде синей, зеленой или красной неподвижной точки, что соответствует техническим характеристикам изделия и не является дефектом.

- ◆ **ПРЕДУПРЕЖДЕНИЕ!** Не просматривайте телепередачи в полной темноте – это вредно для зрения.

- ◆ Избегайте длительного воспроизведения на экране неподвижных изображений (например, файлов jpeg) или неподвижных объектов (например, логотипов телепрограмм), полей при панорамном воспроизведении или воспроизведении в формате 4:3, биржевой или новостной ленты внизу. Это может привести к раздвоению изображения на светодиодном экране и снижению качества изображения.

Для преждевременного износа экрана выполняйте следующие рекомендации: старайтесь не смотреть долго один и тот же телеканал; используйте меню настройки формата изображения для выбора оптимального соответствия размеру экрана; установите минимально приемлемые значения яркости и контрастности (замедляет процесс выгорания экрана).

- ◆ Прослушивание звукового сопровождения телепередач рекомендуется производить при положении регулятора громкости не более среднего (1/2 шкалы регулировки звука).

- ◆ **ПРЕДУПРЕЖДЕНИЕ!** Чрезмерное звуковое давление в наушниках или головных телефонах может привести к потере слуха.

14 ГАРАНТИЙНЫЕ ОБЯЗАТЕЛЬСТВА

- ◆ Изготовитель гарантирует соответствие телевизора требованиям технических условий в течение гарантийного срока при соблюдении Вами правил транспортирования, хранения и эксплуатации, изложенных в настоящем Руководстве.

- ◆ Гарантийный срок – 12 месяцев с даты продажи через розничную торговую сеть.

- ◆ В случае отсутствия штампа магазина в гарантийном и отрывных талонах, гарантийный срок исчисляется с даты изготовления.

- ◆ Срок хранения телевизоров – 2 года с даты изготовления.

- ◆ Гарантийный срок продлевается на время, в течение которого телевизор не использовался Вами из-за обнаруженных дефектов и находился в ремонте.

- ◆ Указанное время исчисляется с даты поступления от Вас заявки на ремонт до даты завершения ремонта.

- ◆ В течение гарантийного срока Вы имеете право на бесплатное техническое обслуживание телевизора, а в случае неисправности – на бесплатный ремонт по предъявлению гарантийного талона и при сохранности пломбы на телевизоре.

- ◆ По окончании гарантийного срока техническое обслуживание и ремонт проводится за Ваш счет.

- ◆ Обмен телевизора осуществляет торговое предприятие на основании справки, выданной ремонтной организацией, осуществляющей гарантийное обслуживание, в соответствии с законодательством о защите прав потребителей.

- ◆ Телевизоры, приобретенные не через розничную торговую сеть, обмену не подлежат.

- ◆ Телевизоры, приобретенные юридическими лицами, подлежат гарантийному обслуживанию в соответствии с договором, заключенным между юридическим лицом и изготовителем.

- ◆ Техническое обслуживание и ремонт телевизора в течение гарантийного срока выполняет предприятие сервиса, информацию о котором обязан сообщить продавец по месту продажи телевизора.

- ◆ При нарушении пломбы на телевизоре, механических повреждениях телевизора или ПДУ, нарушении правил Руководства по эксплуатации, а также при попадании внутрь телевизора или ПДУ посторонних предметов, жидкостей, насекомых, телевизор или ПДУ с гарантии снимается и ремонт производится за Ваш счет.

15 СОДЕРЖАНИЕ ПРЕДПРОДАЖНОЙ ПОДГОТОВКИ

- ◆ Распаковать телевизор, обратив внимание на целостность упаковки.

- ◆ Проверить комплектность телевизора согласно разделу КОМПЛЕКТ ПОСТАВКИ настоящего РУКОВОДСТВА. При обнаружении некомплектной поставки составить акт установленной формы.

- ◆ Проверить правильность заполнения гарантийных документов: сверить номер телевизора с номером, указанным в гарантийном талоне на телевизор.

- ◆ Проверить наличие и целостность пломбы, находящейся со стороны кожуха.

- ◆ Подключить телевизор к антенне и сети на специально оборудованном рабочем месте.

- ◆ Произвести настройку телевизора.

- ◆ Проверить работоспособность всех функций телевизора.

- ◆ Заpackовать телевизор.

ПРИЛОЖЕНИЯ: гарантийный и отрывные талоны; перечень сервисных организаций.

В строке ПОВТОР выберите режим повтора: ВЫКЛ. (файл можно включить для полноэкранный просмотра только один раз), ОДИН (повторный просмотр всех страниц, начиная с первой, только одного файла), ВСЕ (просмотр всех файлов в списке).

Включите полноэкранный просмотр. На экране отобразится текст и информация о номере текущей страницы и общем количестве страниц.

• При просмотре включите БЫСТРОЕ МЕНЮ и измените выбранные параметры: режим повтора, включить/выключить фоновую музыку, изменить тип кодирования.

• Кнопки ◀/▶, ◀◀/▶▶ позволяют перелистывать страницы назад/вперед.

• Кнопки I◀◀/▶▶I позволяют включать предыдущий/следующий текстовый файл при выборе режима повтора ВСЕ или переключаться в начало файла при выборе режима повтора ОДИН.

• Для включения нужной страницы, наберите цифровыми кнопками ПДУ ее номер и нажмите кнопку ОК.

• Нажав кнопку ■ или EXIT, выйдете из режима полноэкранного просмотра.

12 ПРИЕМ ТЕЛТЕКСТА

♦ Для приема телетекста переключите телевизор на программу, которая содержит эту информацию.

♦ Включите телетекст, нажав кнопку **ТЕХТ** ПДУ. Последовательное нажатие кнопки **ТЕХТ** включает режим приема сигнала телетекста, режим микширования (на телевизионное изображение накладывается страница телетекста) и режим телевизионного вещания.

♦ В случае отсутствия в выбранной программе сигналов телетекста, на экране появляется сообщение: **ТЕКСТ ОТСУТСТВУЕТ**.

♦ **Выбор страницы телетекста** можно осуществлять:

– кнопкой **INDEX** – выбор индексной (100-ой) страницы;

– последовательным нажатием цифровых кнопок **0-9** на ПДУ, соответствующих номеру страницы;

– кнопками **▲/▼**, **+CH/CH-** – переключение страниц по кольцу;

– цветными кнопками ПДУ.

♦ **Выбор подстраниц.** Некоторые страницы телетекста могут содержать подстраницы. Нажмите кнопку **SUBPAGE** и, включив отображение информации о подстраницах, кнопками **◀/▶** выберите нужную. В левом нижнем углу экрана отображаются номера подстраниц. Номер включенной для просмотра подстраницы выделяется цветом. Повторное нажатие кнопки **SUBPAGE** снимает с экрана отображение информации о подстраницах.

♦ **Удержание страницы.** Последовательное нажатие кнопки **HOLD** включает/выключает режим удержания быстро меняющейся информации на экране.

♦ **Увеличение высоты символов.** Последовательное нажатие кнопки **SIZE** увеличивает верхнюю часть страницы телетекста, нижнюю часть и возвращает к обычному виду изображения.

♦ **Отображение скрытой информации.** Последовательное нажатие кнопки **REVEAL** включает/выключает отображение скрытой информации (если она имеется в принимаемом сигнале телетекста).

♦ Выключите телетекст кнопкой **EXIT**.

13 ТЕХНИЧЕСКОЕ ОБСЛУЖИВАНИЕ

♦ В целях повышения надежности эксплуатации и обеспечения пожарной безопасности, не реже одного раза в три года, обязательно вызывайте специалиста предприятия сервиса для профилактического осмотра и проведения регламентных работ с отметкой в гарантийном талоне.

• Техническое обслуживание телевизора в течение гарантийного срока выполнит предприятие сервиса по Вашему вызову бесплатно.

2 ТРЕБОВАНИЯ БЕЗОПАСНОСТИ И ОХРАНЫ ОКРУЖАЮЩЕЙ СРЕДЫ

♦ **Электрическая безопасность.**

ЗАПРЕЩАЕТСЯ включать телевизор в электросеть с напряжением менее 170 и более 253 В.

♦ **ЗАПРЕЩАЕТСЯ** подключать телевизор к неисправным розеткам и удлинителям.

• Перед включением телевизора в сеть убедитесь, что сетевой шнур не имеет повреждений. Следите за тем, чтобы сетевой шнур не находился под телевизором или другими тяжелыми предметами и не проходил в тех местах, где ходят люди.

• При выключении штепсельной вилки из розетки держитесь за пластмассовую часть, не дергайте за провод и не прикасайтесь к металлическим частям вилки.

♦ Не подключайте телевизор в одну электрическую розетку с мощными потребителями электроэнергии, такими как холодильник, печь СВЧ, электрочайник и т.п.

♦ **ЗАПРЕЩАЕТСЯ** снимать кожух телевизора и включать телевизор при снятом кожухе.
♦ **ЗАПРЕЩАЕТСЯ** подключать к телевизору устройства, не указанные в данном Руководстве, а также не предназначенными для этого соединительными кабелями.

• Не разбрызгивайте на телевизор воду или моющее средство. Не касайтесь телевизора мокрыми руками.

• Обеспечьте условия, исключающие возможность включения телевизора малолетними детьми.

♦ **Пожарная безопасность.**

ЗАПРЕЩАЕТСЯ устанавливать телевизор в непосредственной близости от легковоспламеняющихся и распространяющих огонь предметов.

♦ **ЗАПРЕЩАЕТСЯ** закрывать вентиляционные отверстия на корпусе телевизора, а также перекрывать их такими предметами, как газеты, скатерти, занавески и т.п., что препятствует нормальной вентиляции аппарата.

• Телевизор не предназначен для встроенной установки.

• Для надлежащей вентиляции рекомендуется периодически прочищать вентиляционные отверстия с помощью пылесоса. Не допускайте скопления пыли на контактах разъемов или на розетке.

♦ **ЗАПРЕЩАЕТСЯ** размещать на телевизоре какие-либо источники открытого пламени, например, свечи, а также емкости с жидкостями.

• Не допускайте попадания внутрь телевизора посторонних предметов, жидкостей и насекомых.

• Не оставляйте работающий телевизор без присмотра и телевизор, включенный в дежурный режим, более чем на 3 часа подряд. В этом случае следует полностью отключить телевизор от сети. Для полного отключения выньте вилку сетевого шнура из розетки электросети.

• В случае длительного отсутствия и во время грозы необходимо полностью отключить телевизор, отсоединив антенну и сетевой шнур.

• **НЕМЕДЛЕННО ОТКЛЮЧИТЕ ТЕЛЕВИЗОР от электросети при появлении специфического запаха, задымлении или возгорании, накройте плотной тканью или одеялом для прекращения доступа воздуха внутрь корпуса телевизора и сообщите о возгорании в пожарную охрану.**

♦ **Механическая безопасность.** Размещайте телевизор так, чтобы он не выходил за пределы установочной поверхности. Опрокидывание, тряска, раскачивание телевизора могут стать причиной получения травм или повреждения телевизора. Примите меры, чтобы предотвратить последствия этих действий.

• Жидкокристаллическая панель телевизора выполнена из стекла и очень хрупкая. Оберегайте ее от ударов, царапин или давления на нее.

♦ **Ремонт.** Ремонт телевизора должны осуществлять квалифицированные специалисты сервисной службы. Не предпринимайте попыток самостоятельно отремонтировать телевизор.

ВНИМАНИЕ! Немедленно выключите телевизор и выньте вилку сетевого шнура из розетки электросети, если поврежден сетевой шнур, розетка имеет плохие контакты, телевизор получил повреждения в результате падения или удара, внутрь корпуса попала жидкость или другие предметы.

♦ Рекомендуется не реже одного раза в 3 года приглашать специалиста сервисной службы для проведения профилактических работ по очистке внутренних поверхностей телевизора от пыли (см. раздел ТЕХНИЧЕСКОЕ ОБСЛУЖИВАНИЕ).

♦ **Срок службы** телевизора 10 лет.

ВНИМАНИЕ! По истечении срока службы телевизора изготовитель не несет ответственности за безопасную работу изделия. Дальнейшая эксплуатация может быть небезопасной, так как значительно увеличивается вероятность возникновения электро- и пожароопасных ситуаций из-за естественного старения материалов и износа составных частей телевизора.

УХОД ЗА ТЕЛЕВИЗОРОМ

♦ Все операции по уходу за телевизором производите на отключенном от электрической сети телевизоре.

• Не прикасайтесь к экрану телевизора пальцами. Жир от кожи пальцев трудно удалить.

• Не допускайте длительного контакта корпуса с резиновыми или виниловыми изделиями. Воздействие пластификаторов может привести к деформации корпуса и отслоению краски.

• Для удаления с поверхности экрана телевизора пыли, отпечатков пальцев и других загрязнений следует пользоваться **специальными салфетками из микрофибры**, предназначенными для очистки ЖК-панелей. Чистку производить с минимальным нажимом.

• Уход за поверхностью корпуса, изготовленного из высокоглянцевого пластика, следует производить аналогичным образом.

♦ **НЕ РЕКОМЕНДУЕТСЯ** производить чистку бытовыми моющими средствами, полотенцами, мягкими тряпками и т.д.

♦ **ЗАПРЕЩАЕТСЯ** применение любого вида растворителей и абразивных чистящих средств.

УТИЛИЗАЦИЯ

♦ Материалы, применяемые для упаковки телевизоров, могут быть переработаны и использованы повторно, если поступят на пункты сбора вторичного сырья.

ВНИМАНИЕ! Не разрешайте детям играть с упаковочными материалами, так как существует опасность задохнуться, запутавшись в пленке.

• Телевизор, включает в себя электрические и электронные компоненты и не пригоден для утилизации вместе с бытовыми отходами.

• Утилизировать телевизоры необходимо в соответствии с действующим законодательством страны.

Передвигаясь кнопками ◀/▶ по панели и нажимая кнопку **OK**, управляйте прослушиванием: ◀◀ – перемотка назад с большой скоростью, ▶▶ – перемотка вперед с большой скоростью, ◀◀ – переход к предыдущему файлу, ▶▶ – переход к следующему файлу, ▶▶| – пауза или старт воспроизведения, ■ – остановка прослушивания.

• Нажав одну из кнопок **+CH/CH-**, переместитесь на список файлов, выберите другой и включите его кнопкой **OK**.

• Нажав кнопку **SUBPAGE** ПДУ во время прослушивания, включите окно перехода. Передвигая курсор кнопками ◀/▶ по позициям окна и вводя цифровыми кнопками ПДУ числовые значения, установите время от общей длительности файла, с момента наступления которого хотите начать прослушивание. Нажмите кнопку **OK**.

• **Включение фоновой музыки во время просмотра фото или текстовых файлов.** В строке **ФОНОВАЯ МУЗЫКА**, выбрав файл или файлы и установив режим повтора, переключите функцию в положение **ВКЛ**. Нажмите кнопку **СИНЯЯ**, затем **OK**. Войдите в меню **ФОТО** или **ТЕКСТ** и включите музыкальное сопровождение.

♦ **Просмотр видео.** Находясь в меню **КИНО**, нажмите кнопку **СИНЯЯ** и включите **БЫСТРОЕ МЕНЮ**. Установите параметры просмотра.

• В строке **ПОВТОР** выберите режим повтора: **ВЫКЛ.** (весь список файлов в папке можно просмотреть только один раз), **ПОВТОР ОДНОГО** (повторяющийся просмотр одного файла до принудительного выключения), **ПОВТОРИТЬ ВСЕ** (повторяющийся просмотр всех файлов в папке до принудительного выключения).

В строке **ПРЕВЬЮ** включите/выключите окно предварительного просмотра.

В строке **ТИП КОДИРОВАНИЯ** выберите тип кодирования, соответствующий кодированию субтитров просматриваемого видео.

Включите полноэкранный просмотр.

• На экране кратковременно отобразится информация о файле и панель управления.

• При просмотре включите **БЫСТРОЕ МЕНЮ** и, при необходимости, измените выбранные параметры: режим повтора и тип кодирования.

• Включите кнопкой **DISPLAY** строку управления просмотром. Передвигаясь кнопками ◀/▶ по панели и нажимая кнопку **OK**, управляйте просмотром: ◀◀ – перемотка назад с большой скоростью, ▶▶ – перемотка вперед с большой скоростью, ◀◀ – переход к предыдущему файлу, ▶▶ – переход к следующему файлу, ▶▶| – пауза или старт воспроизведения, ■ – остановка просмотра.

• Нажав кнопку **AUDIO** ПДУ, включите меню **AУДИО** и последовательным нажатием этой кнопки выберите язык аудиосопровождения, при условии наличия информации в файле.

• Нажмите кнопку **SUBTITLE** ПДУ, включите меню **СУБТИТРЫ** и последовательным нажатием этой кнопки включите субтитры, при условии наличия информации в файле.

• Нажмите кнопку **ASPECT** ПДУ, включите меню **СООТНОШЕНИЕ СТОРОН** и последовательным нажатием этой кнопки выберите желаемый формат изображения.

• Нажав кнопку **SUBPAGE** ПДУ, включите окно. Передвигая курсор кнопками ◀/▶ по позициям окна и вводя цифровыми кнопками ПДУ числовые значения, установите время от общей длительности файла, с момента наступления которого хотите начать просмотр. Нажмите кнопку **OK**.

♦ **Просмотр текстов.** Находясь в меню **ТЕКСТ**, установите курсор на нужный файл. В окне предварительного просмотра отобразится текст, иногда имеющий некорректную транскрипцию. Нажмите кнопку **СИНЯЯ** и включите **БЫСТРОЕ МЕНЮ**.

• Установите курсор на строку **ТИП КОДИРОВАНИЯ**. По умолчанию включена позиция **АВТОМАТИЧЕСКИЙ**. Кнопками ◀/▶ выберите тип кодирования, который соответствует кодированию Вашего текста.

В строке **ФОНОВАЯ МУЗЫКА** включите/выключите музыкальное сопровождение, при условии, что оно было предварительно выбрано и включено в подменю **МУЗЫКА**.

• Установите курсор на позицию USB1 и нажмите кнопку **OK**. Выберите папку, содержащую файлы нужного Вам формата и снова нажмите кнопку **OK**.

ВНИМАНИЕ! При работе в меню режима **MEDIA** и подменю разделов пользуйтесь подсказками, отображаемыми внизу меню. Управлять просмотром или прослушиванием файлов можно с помощью экранной панели управления или кнопками ПДУ с аналогичной маркировкой.

• В зависимости от выбранного раздела на экране телевизора отображается:

– подменю **ФОТО**, содержащее панорамный просмотр всех фотографий. При установке курсора на файл, внизу экрана включается информация о файле (порядковый номер, общее количество файлов, дата создания, разрешение);

– подменю **МУЗЫКА**, содержащее список музыкальных файлов;

– подменю **КИНО**, содержащее список файлов и окно предварительного просмотра;

– подменю **ТЕКСТ**, содержащее списки файлов и окно предварительного просмотра.

• Внизу каждого подменю имеется строка управления. Нажав кнопку **СИНЯЯ**, включите **БЫСТРОЕ МЕНЮ** и введите параметры просмотра или прослушивания по своему выбору. **БЫСТРОЕ МЕНЮ** доступно и во время полноэкранного просмотра.

• Полноэкранный просмотр включается кнопками **OK** или **▶▶** ПДУ, остановка просмотра или прослушивания на короткий промежуток времени – кнопками **▶▶** или **OK**. При включении полноэкранного просмотра фотографий и видео файлов, внизу экрана кратковременно отобразится строка управления просмотром. Включить/выключить ее можно кнопкой **DISPLAY** ПДУ.

• Нажав кнопку **МЕНЮ** ПДУ и включая меню, произведите настройку параметров телевизора. Отдельные функции меню в режиме **MEDIA** не задействованы.

• Для завершения полноэкранного просмотра нажмите кнопку **■** или **EXIT**, для выхода в меню режима **MEDIA** – последовательно кнопку **EXIT**. Для выхода из режима **MEDIA**, нажмите кнопку **INPUT**, переместите курсор на нужный Вам режим, например **ATV**, и нажмите кнопку **OK**.

♦ **Просмотр фотографий.** Находясь в подменю **ФОТО**, нажмите кнопку **СИНЯЯ** и включите **БЫСТРОЕ МЕНЮ**. Установите параметры просмотра фотографий.

• В строке **ВРЕМЕННОЙ ИНТЕРВАЛ** выберите продолжительность отображения фотографии на экране. В строке **ПОВТОР** выберите режим повтора: **ВЫКЛ.** (весь список можно просмотреть только один раз), **ОДИН** (просмотр только одной фотографии), **ВСЕ** (повторяющийся просмотр всего списка до принудительного выключения).

В строке **ФОНОВАЯ МУЗЫКА** включите/выключите музыкальное сопровождение, при условии, что оно было предварительно выбрано и включено в подменю **МУЗЫКА** (см. описание ниже).

Включите полноэкранный просмотр.

• При просмотре **БЫСТРОЕ МЕНЮ** позволяет изменить выбранные параметры, а также включить/выключить опцию в строке **ЭФФЕКТ СЛАЙД-ШОУ**.

• Включите кнопкой **DISPLAY** строку управления просмотром. Кнопки **◀▶** (или **◀◀▶▶**) позволяют быстро перелистывать фотографии, а кнопки **▲▼**, при включенной паузе, – вращать фотографию по часовой и против часовой стрелки.

♦ **Прослушивание музыки.** Находясь в меню **МУЗЫКА**, нажмите кнопку **СИНЯЯ** и включите **БЫСТРОЕ МЕНЮ**. Установите параметры прослушивания.

• В строке **ПОВТОР** выберите режим повтора: **ВЫКЛ.** (весь список можно прослушать только один раз), **ВСЕ ПЕСНИ** (повторяющееся прослушивание всего списка аудио файлов до принудительного выключения), **ОДНА ПЕСНЯ** (повторяющееся прослушивание только одного файла до принудительного выключения).

• Для прослушивания музыки установите курсор на нужный файл и нажмите кнопку **OK**. В правой части меню **МУЗЫКА** в окне отобразится информация о файле и активируется панель управления.

3 КОМПЛЕКТ ПОСТАВКИ

1 Телевизор	1 шт
2 Пульт дистанционного управления	1 шт
3 Батарейки питания ПДУ	2 шт
4 Основание	1 шт
5 Пластина металлическая (для 32 LCD/39L/50L)	1 шт
6 Держатель	1 шт
7 Винты с шайбой (28L/42 LCD) или винты (32 LCD/39L/50L) для крепления основания к держателю	1 компл.
8 Винты для крепления держателя с основанием к телевизору	1 компл.
9 Винты для крепления настенного кронштейна к телевизору	1 компл.
10 Руководство по эксплуатации	1 экз
11 Индивидуальная упаковочная тара	1 компл.

ПРИМЕЧАНИЕ – Документация, входящая в комплект поставки телевизора, при утере не восстанавливается.

4 ОСНОВНЫЕ ТЕХНИЧЕСКИЕ ХАРАКТЕРИСТИКИ

Напряжение питания		от 170 до 253 В												
Стандарты телевидения	Аналоговые	диапазон принимаемых частот	от 48,25 до 863,25 МГц											
		видеосистемы	PAL, SECAM											
		аудиосистемы	BG, DK, I, L/L', NICAM/A2											
		функции	1000-страничный телетекст											
		кол-во каналов	99											
	Цифровые	диапазон принимаемых частот	DVB-T	470 МГц – 862 МГц			DVB-C	от 48 до 862 МГц						
		модуляция	DVB-T	COFDM 2K/8K QPSK, 16QAM, 64QAM					DVB-C	16QAM, 32QAM, 64QAM, 128QAM, 256QAM				
		видеосистемы	MPEG-2 MP@ML, MPEG-2 MP@HL, H.264											
		аудиосистемы	MPEG-1 layer 1/2, DD, DD+, AAC, HE-AAC											
		функции	электронный гид (EPG), субтитры, LCN, телетекст											
кол-во каналов	до 1200 (DVB-T+DVB-C)													
Входные/выходные разъемы	ANT 75Ω (антенный коаксиальный вход); CI (разъем под CA-модуль); USB (USB-порт); видеовходы: SCART (CVBS+RGB); VIDEO (PAL/NTSC/SECAM,); VGA (до 1920x1080, 60 Гц); YPbPr (480i, 480p, 576i, 576p, 720p, 1080i, 1080p), 3xHDMI (480i, 480p, 576i, 576p, 720p, 1080i, 1080p); аудиовходы: R, L (CVBS+COMPONENT); PC AUDIO; аудиовыходы: COAXIAL (цифровой звук); EARPHONE (подключения наушников)													
Максимальная выходная мощность канала звукового сопровождения, Вт, не менее		28L	32 LCD	39L	42 LCD	50L								
		2 × 8,0												
Разрешающая способность ЖК панели в режиме монитора, пикселей		28L	32 LCD	39L	42 LCD	50L								
		1366x768 1920x1080												
Размер экрана по диагонали, мм		28L	32 LCD	39L	42 LCD	50L								
		710	800	990	1070	1270								
Потребляемая мощность, Вт, не более		28L	32 LCD	39L	42 LCD	50L								
		60	65	75	85	135								
Потребляемая мощность в режиме ожидания, Вт, не более		0,5												
Удельная мощность рабочего режима, Вт/см ² , не более		28L	32 LCD	39L	42 LCD	50L								
		0,029	0,024	0,018	0,018	0,020								

Масса телевизора без упаковки, кг, не более	28L	32 LCD	39L	42 LCD	50L
	5,7	6,5	10,0	10,8	16,5
Габаритные размеры телевизора, мм, не более (высота × ширина × глубина)	28L	32 LCD	39L		
	460x655x200	495x740x210	580x895x240		
	42 LCD		50L		
	650x990x265		760x1160x260		
Дальность действия системы ДУ	от 0 до 10 м				
Напряжение питания ПДУ	от 2,4 до 3,3 В				

СОДЕРЖАНИЕ ДРАГОЦЕННЫХ МАТЕРИАЛОВ

28L: золото – 0,00458 г; серебро – 0,02701 г; палладий – 0,00122 г;
32 LCD: золото – 0,0403 г; серебро – 0,23761 г; палладий – 0,01075 г;
39L: золото – 0,00478 г; серебро – 0,02818 г; палладий – 0,00127 г;
42 LCD: золото – 0,09702 г; серебро – 0,58875 г; палладий – 0,04574 г;
50L: золото – 0,060885 г; серебро – 0,359037 г; палладий – 0,016236 г.

5 ПОДГОТОВКА К РАБОТЕ

ВНЕШНИЙ ВИД ТЕЛЕВИЗОРОВ

28L

32 LCD/39L

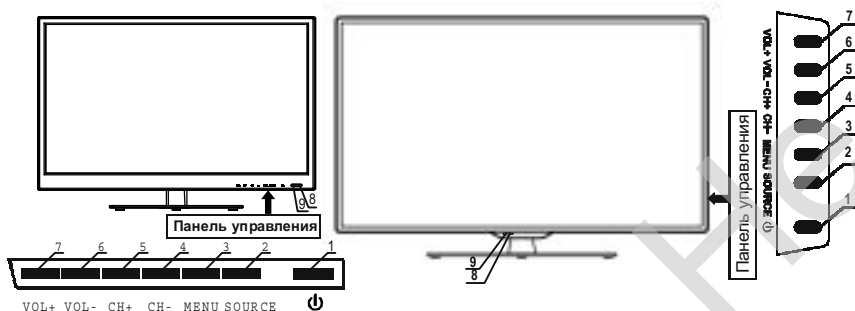

ВНИМАНИЕ! Управлять просмотром можно с помощью экранной панели управления, перемещаясь по ней кнопками ◀/▶ и нажимая кнопку ОК для подтверждения выбора, а также использовать кнопки ПДУ с соответствующей маркировкой (◀◀ – перемотка назад с большой скоростью, ▶▶ – перемотка вперед с большой скоростью, I◀◀ – переход к предыдущей записи, ▶▶I – переход к следующей записи, ▶II – пауза или старт воспроизведения, ■ – остановка просмотра).

- После просмотра выйдите из меню.

ФУНКЦИЯ TIME SHIFT

♦ Функция **Time Shift** (отложенный просмотр) позволяет временно приостанавливать просмотр цифровой телевизионной передачи, а затем продолжать просмотр с того же места. Функция не является режимом записи, поэтому записанные данные при ее выключении стираются.

Данная функция не работает с аналоговым вещанием; программами, имеющими защиту от копирования; внешними входами; передачей данных и радиоканалами. Во время использования **Time Shift** некоторые функции не работают.



- Нажмите кнопку ▶II ПДУ. На экране телевизора кратковременно отобразится панель управления просмотром. Просмотр текущей программы останавливается.

Повторное нажатие кнопки ▶II позволяет производить отложенную запись в фоновом режиме.

- В правой части экранной панели отображается доступное время для функции Time Shift, зависящее от свободного объема памяти USB-носителя: таймер обратного отсчета и общее время. Затем отображение панели снимается, остается только информационное окно включенной функции Time Shift с индикацией времени – доступного для просмотра и общего.

• Нажмите кнопку ▶II и включите экранную панель. Перемещаясь по позициям панели управления кнопками ◀/▶ и нажимая кнопку ОК, можно вернуться к просмотру отложенной части программы. Кроме того, управлять просмотром отложенной части программы можно непосредственно кнопками ПДУ, имеющими аналогичную маркировку.

- Для выхода из функции Time Shift, нажмите кнопку ■ ПДУ. На запрос об остановке функции, выберите нужный ответ и нажмите кнопку ОК.

ПРОСМОТР ФАЙЛОВ В РЕЖИМЕ MEDIA

♦ Режим **MEDIA** позволяет воспроизводить файлы с музыкой, фильмами, фотографиями, текстом с подключенного к входу телевизора USB-носителя.

• Для обозначения файлов используйте только буквенно-цифровые символы. Чем выше разрешение файла, тем больше времени займет его отображение на экране телевизора.

- Не отсоединяйте USB-носитель во время просмотра файлов.
- При наличии неподдерживаемых или испорченных файлов, на экране телевизора появится сообщение.

• Подключите USB-носитель. Нажмите кнопку **INPUT**. На экране телевизора отобразится меню **ИСТОЧНИК**. Установите курсор на строку **USB** и нажмите кнопку **OK**. На экране отобразится меню режима **MEDIA**.

ПРИМЕЧАНИЕ – Включить меню режима **MEDIA** можно нажатием кнопки **MEDIA** ПДУ, не входя в меню **ИСТОЧНИК**.

- Перемещая курсор кнопками ◀/▶ по меню режима **MEDIA**, выберите раздел, соответствующий формату файлов, которые Вы хотите просмотреть: **ФОТО**, **МУЗЫКА**, **КИНО**, **ТЕКСТ**. Нажмите кнопку **OK**.

ВНИМАНИЕ! При попытке сохранить некорректные установки (например, совпадающие по времени), в меню РАСПИСАНИЕ - ГРУППА ... появляется сообщение: ПРОИЗОШЕЛ КОНФЛИКТ НАСТРОЙКИ. Измените вводимые установки.

- Переместите курсор на строку со следующей группой и продолжите вводить установки.
- Включив меню НАСТРОЙКА СПИСКОВ ПЛАНИРОВАННЫХ ЗАПИСЕЙ, можно отредактировать введенные установки для записи или удалить их.
- За несколько секунд до начала запланированной записи на экране телевизора появляется запрос об отмене и включается таймер обратного отсчета. Выберите нужную позицию и нажмите кнопку **ОК**.

Для начала записи в соответствии с введенными установками произойдет переключение каналов и начнется запись. Нажатием кнопки **■** ПДУ, можно прервать запись.

При отсутствии свободного места на USB-носителе, появляется сообщение: ДИСК ПЕРЕПОЛНЕН.

- Для управления телевизором во время записи доступны только меню ИЗОБРАЖЕНИЕ и ЗВУК.
- После завершения записи, телевизор переключится на предыдущий, включенный для просмотра, канал.
- Если телевизор находится в дежурном режиме, то о записи, запланированной в установочное время, свидетельствует мигающий красный свет фотоприемника.
- Просмотреть выполненные записи можно в режиме MEDIA (см. пункт ПРОСМОТР ФАЙЛОВ В РЕЖИМЕ MEDIA) или просмотреть и отредактировать их – в меню ФАЙЛОВЫЙ МЕНЕДЖЕР (см. пункт ФАЙЛОВЫЙ МЕНЕДЖЕР).

ФАЙЛОВЫЙ МЕНЕДЖЕР

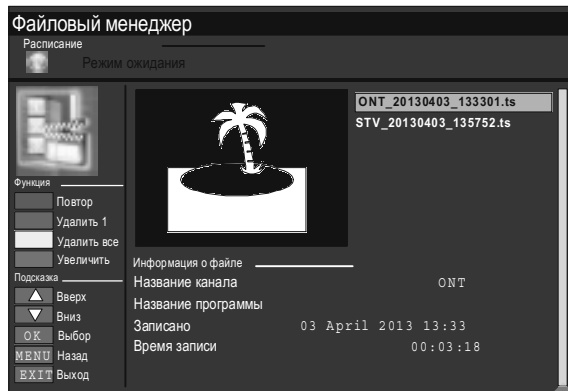

♦ Включите меню НАСТРОЙКА. Переместите курсор на строку НАСТРОЙКИ PVR и выберите в нем раздел ФАЙЛОВЫЙ МЕНЕДЖЕР. Нажмите кнопку **ОК**. На экране отобразится меню ФАЙЛОВЫЙ МЕНЕДЖЕР.

• Меню ФАЙЛОВЫЙ МЕНЕДЖЕР позволяет:

– предварительно просмотреть каждую запись, включая при необходимости кнопкой **КРАСНАЯ** повтор. При установке курсора на запись, под окном предварительного просмотра отобра-

жается информация о названии канала, дате записи и длительности записи;
– отредактировать список записей, удаляя кнопкой **ЗЕЛЕНАЯ** одну выбранную запись или кнопкой **ЖЕЛТАЯ** все записи. На запрос **УДАЛИТЬ ВЫБРАННЫЙ ФАЙЛ?** или **УДАЛИТЬ ВСЕ ФАЙЛЫ?** выберите нужный Вам ответ и нажмите кнопку **ОК**;

– включить/выключить кнопкой **СИНЯЯ** полноэкранный просмотр выбранной записи. При полноэкранном просмотре, нажав одну из кнопок **ОК**, **DISPLAY** или **▶||**, можно включить экранную панель управления просмотром.

42 LCD

50L

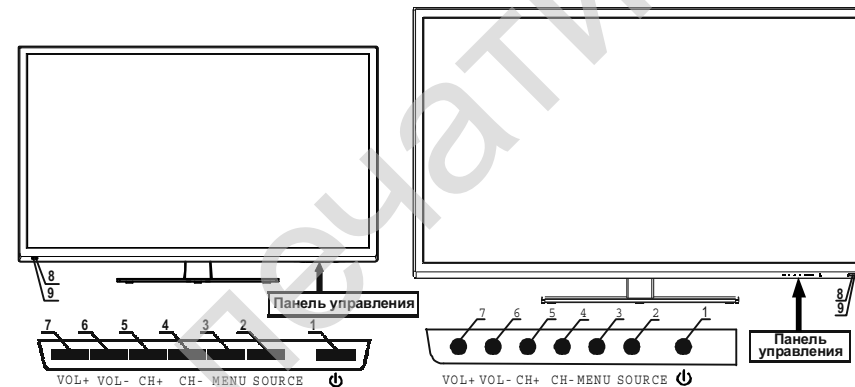

- 1 – переключение телевизора из дежурного режима в рабочий и обратно;
- 2 – включение/выключение меню ИСТОЧНИК; включение выбранной функции или режима;
- 3 – включение/выключение главного МЕНЮ; возврат на шаг в меню;
- 4 – переключение программ в сторону уменьшения номера программы; перемещение курсора вниз по меню;
- 5 – переключение программ в сторону увеличения номера программы; перемещение курсора вверх по меню;
- 6 – уменьшение громкости; регулировка или переключение параметров меню; перемещение курсора влево; включение выбранного источника сигнала в меню ИСТОЧНИК;
- 7 – увеличение громкости; регулировка или переключение параметров в меню; перемещение курсора вправо; включение выбранного источника сигнала в меню ИСТОЧНИК;
- 8 – окно фотоприемника;
- 9 – индикатор режима работы телевизора.

Рисунок 1

ВИД ТЕЛЕВИЗОРОВ СО СТОРОНЫ КОЖУХА И ПАНЕЛИ РАЗЪЕМОВ

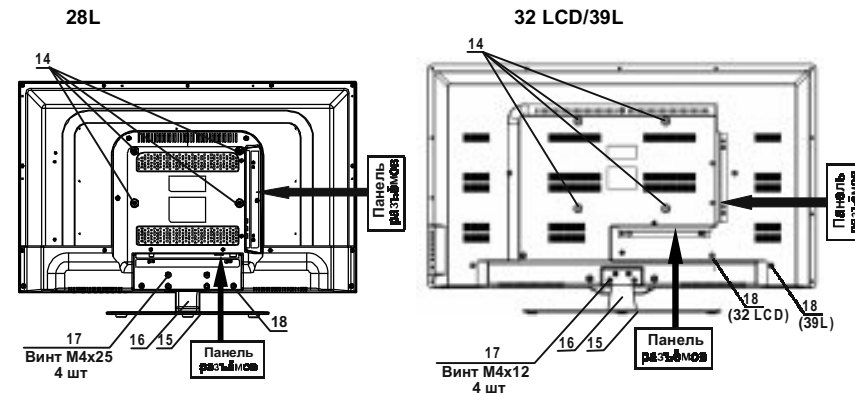

42 LCD

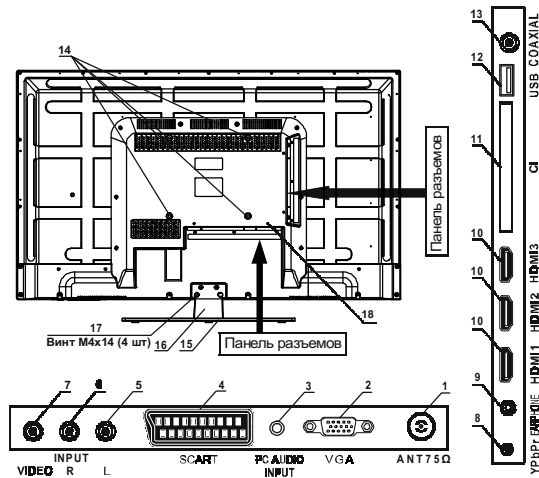

ВНИМАНИЕ! Приведенный рисунок панелей разъемов является общим для моделей телевизоров «Витязь 28L 301B16», «Витязь 32 LCD 861-6DC LED», «Витязь 39L 401B18», «Витязь 42 LCD 831-6DC LED».

50 L

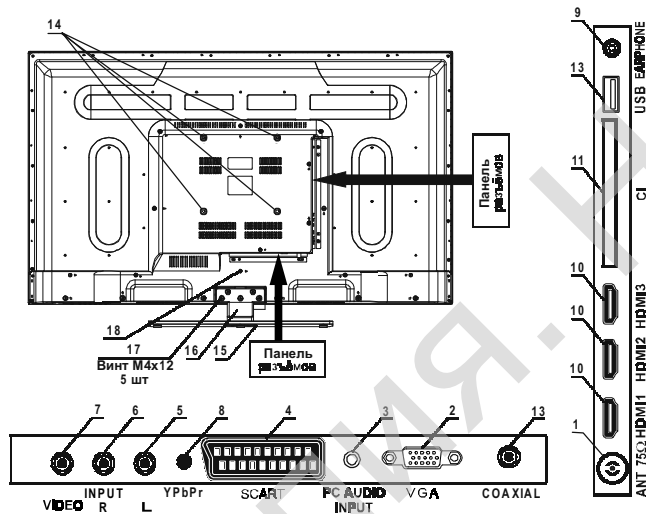

1 – гнездо для подключения антенны **ANT 75Ω**; 2 – вход **VGA** для подключения компьютера; 3 – вход звука **PC AUDIO INPUT** при подключении компьютера; 4 – разъем **SCART**;

- В любой момент можно, нажав кнопку **●**, получить информацию о процессе записи: время записи, свободный объем памяти носителя, название канала. Завершите запись нажатием кнопки **■** ПДУ. На запрос об остановке записи выберите нужную позицию и нажмите кнопку **OK**.

- Просмотреть и отредактировать выполненные записи можно в меню **ФАЙЛОВЫЙ МЕНЕДЖЕР** (см. пункт **ФАЙЛОВЫЙ МЕНЕДЖЕР**) или просмотреть их – в режиме **MEDIA** (см. пункт **ПРОСМОТР ФАЙЛОВ В РЕЖИМЕ MEDIA**).

ЗАПИСЬ ПО ТАЙМЕРУ

- ♦ Включите меню **НАСТРОЙКА**.

ВНИМАНИЕ! До начала составления списка планируемых записей рекомендуется уточнить настройку даты и времени.

- В меню **НАСТРОЙКА** переместите курсор на строку **НАСТРОЙКИ PVR** и включите меню **НАСТРОЙКИ PVR**.

- Выберите раздел **РАСПИСАНИЕ**, нажмите кнопку **OK** и включите меню **НАСТРОЙКА СПИСКОВ ПЛАНИРОВАННЫХ ЗАПИСЕЙ**. Можно составить расписание и ввести данные для 16-и групп записей. Выберите номер группы, например 1, и нажмите кнопку **OK**. На экране отобразится меню **РАСПИСАНИЕ – ГРУППА 1**.

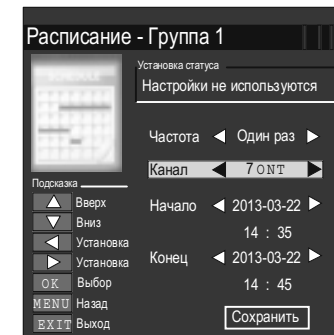
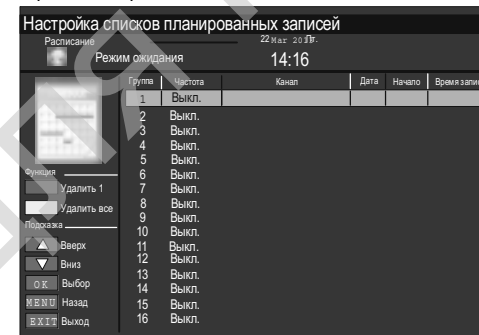

- В строке **ЧАСТОТА** установите режим переключения: один раз, ежедневно, еженедельно, рабочий день.

Переместите курсор на строку **КАНАЛ** и нажмите кнопку **OK**. Включится меню **СПИСОК КАНАЛОВ**, в котором выберите нужный Вам канал. Нажмите кнопку **OK**.

Переместите курсор на строку **НАЧАЛО** и нажмите кнопку **OK**. Включится меню **КАЛЕНДАРЬ**, в котором выберите год, месяц и день начала записи. Для выхода нажмите кнопку **OK**.

Кнопкой **▼** переместите курсор на строку, в которой отображается время начала записи в часах и минутах. Нажмите кнопку **OK**. Выделяется цифра первой позиции. Кнопками **▲/▼** введите нужную Вам цифру. Кнопками **◀/▶** переместите курсор на вторую позицию и кнопками **▲/▼** введите вторую цифру. Аналогичным образом введите остальные позиции времени начала записи и нажмите кнопку **OK**.

Переместите курсор на строку **КОНЕЦ**. Если требуется, измените дату (год, месяц, день) конца записи.

Кнопкой **▼** переместите курсор на строку, в которой отображается время конца записи в часах и минутах. Аналогичным образом введите нужные Вам данные.

Переместите курсор на строку **СОХРАНИТЬ** и нажмите кнопку **OK**. Включится меню **НАСТРОЙКА СПИСКОВ ПЛАНИРОВАННЫХ ЗАПИСЕЙ**, с введенными установками в строке выбранной группы.

ВНИМАНИЕ! При попытке сохранить некорректные установки (например, совпадающие по времени), в меню **НАПОМИНАНИЕ** появляется сообщение: **ПРОИЗОШЕЛ КОНФЛИКТ НАСТРОЙКИ**. Измените вводимые установки.

За несколько секунд до переключения каналов на экране телевизора появляется предупреждение. Позиция **НЕТ** отменяет переключение.

• Включив меню **РУКОВОДСТВО ПО ПРОГРАММЕ**, можно просмотреть и откорректировать список напоминаний. Нажмите кнопку **ЖЕЛТАЯ** и включите меню **РАСПИСАНИЕ**. Для удаления напоминания, установите курсор на него и нажмите кнопку **КРАСНАЯ**. Выйдите из меню.

11 ИСПОЛЬЗОВАНИЕ USB-НОСИТЕЛЯ

ФУНКЦИЯ PVR

♦ Функция PVR задействована в **режиме цифрового вещания** и позволяет осуществлять прямую запись, запись по таймеру, функцию Time Shift.

• Функция становится доступной только после подключения внешнего USB-носителя.

ВНИМАНИЕ! В зависимости от станции телевещания возможны различные ограничения на запись и воспроизведения телепередач: блокировка записи, ограничение воспроизведения по количеству просмотров или в течение определенного периода времени, введение PIN-кода на программы, не предназначенные для просмотра под-ростками.

♦ Подключенный USB-носитель можно отформатировать.

ВНИМАНИЕ! При форматировании все данные с USB-носителя будут удалены.

• Включите меню **НАСТРОЙКА**, установите курсор на строку **НАСТРОЙКИ PVR** и включите меню **НАСТРОЙКИ PVR**.

• Выберите раздел **СПИСОК УСТРОЙСТВ** и включите меню **СПИСОК УСТРОЙСТВ**.

• В меню отображается список подключенных устройств, свободный объем памяти, предлагаемая система форматирования. Выберите позицию **USB1** и нажмите кнопку **КРАСНАЯ** ПДУ. Появляется запрос на разрешение о форматировании. Выбрав позицию **ДА**, нажмите кнопку **ОК**. Процесс форматирования визуальнo отображается в виде заполняющейся шкалы. По окончании процесса можете приступить к записи.

ПРЯМАЯ ЗАПИСЬ

♦ Выберите канал для записи, дождитесь начала передачи и нажмите кнопку **●** ПДУ. На экране телевизора кратковременно отобразится меню **ЗАПИСЬ**. Затем остается только значок **REC**, свидетельствующий о продолжающейся записи.

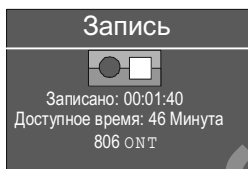
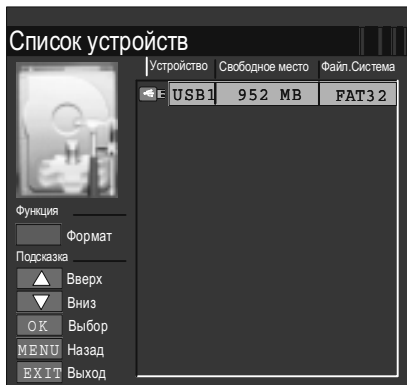
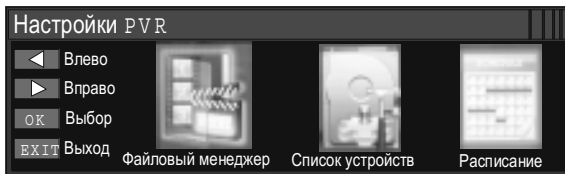

5 – вход звука **L**; 6 – вход звука **R**; 7 – вход видео **VIDEO**; 8 – компонентный мини разъем **YPbPr**; 9 – гнездо для подключения наушников **EARPHONE**; 10 – мультимедийные входы высокого разрешения **HDMI 1**, **HDMI 2**, **HDMI 3**; 11 – слот **CI** для подключения СА-модуля с картой условного доступа; 12 – разъем **USB** для подключения внешнего накопителя; 13 – коаксиальный цифровой выход звука **COAXIAL**; 14 – резьбовые отверстия для крепления настенного кронштейна; 15 – основание; 16 – держатель основания; 17 – винты крепления держателя с основанием к телевизору; 18 – место пломбировки.

Рисунок 2

КРЕПЛЕНИЕ ОСНОВАНИЯ К ТЕЛЕВИЗОРУ И ТЕЛЕВИЗОРА НА СТЕНЕ

ВНИМАНИЕ! Все операции по установке основания на телевизор или креплению телевизора на стену производить с особой осторожностью, не прилагая чрезмерных усилий.

Операции с телевизорами больших размеров производить вдвоем.

Производитель не несет ответственности за любые поломки или травмы, вызванные неправильной установкой или неправильным обращением с телевизором.

Перед снятием или установкой основания отключите вилку сетевого шнура от розетки электросети.

Обязательно следуйте приведенным ниже инструкциям. Неправильная установка кронштейна на кожухе телевизора, использование винтов, отличных от входящих в комплект поставки, крепление телевизора на стене и установка основания могут привести к повреждению или падению телевизора.

♦ Крепление основания на телевизор.

ВНИМАНИЕ! В обязательном порядке, для обеспечения устойчивости телевизора, соблюдайте правильные установки основания. Основание должно располагаться таким образом, чтобы большая выступающая его часть находилась со стороны экрана. Неправильно установленное основание приведет к опрокидыванию телевизора.

• Телевизор расположите на ровной горизонтальной поверхности лицевой стороной вниз, приняв меры (подстелите какую-нибудь ткань), препятствующие повреждению экрана.

Для телевизоров **28L** держатель (рис. 2, поз. 16) вставьте в нишу кожуха телевизора и закрутите винты (рис.2, поз.17). На держатель в соответствии с рисунком 3а установите основание. Большая выступающая часть основания должна находиться со стороны экрана. Закрепите его самонарезающими винтами с шайбой (4 шт) из комплекта поставки.

Для телевизоров **32 LCD/39L** и **50L** на держатель основания в соответствии с рисунками 3б и 3г установите основание, затем пластину. Большая выступающая часть основания должна находиться со стороны экрана, пластина должна быть установлена так, как показано на рисунках 3б и 3г. Закрепите самонарезающими винтами из комплекта поставки (3 или 4 шт). Затем установите держатель с основанием на кожух телевизора и закрутите винты из комплекта поставки (рисунок 2, поз. 17).

Для телевизоров **42 LCD** на держатель основания в соответствии с рисунком 3в установите основание и закрепите его самонарезающими винтами с шайбой из комплекта поставки. Затем установите держатель с основанием на кожух телевизора и закрутите винты из комплекта поставки (рисунок 2, поз. 17).

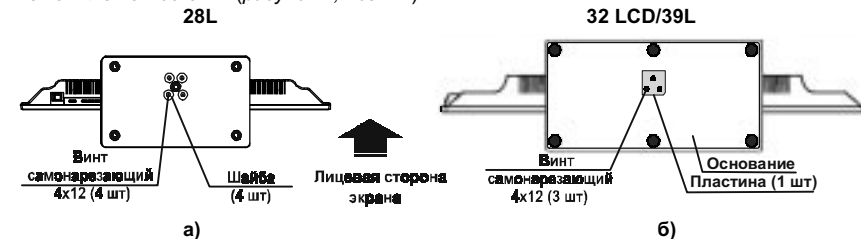



Рисунок 3

◆ Крепление телевизора на стене.

ПРИМЕЧАНИЕ – В связи с расположением панели разъемов при креплении телевизора на стену следует убедиться, что между кожухом телевизора и стеной имеется достаточное расстояние для прокладки соединительных кабелей.

• Телевизор расположите на ровной горизонтальной поверхности лицевой стороной вниз, приняв меры (подстелите какую-нибудь ткань), препятствующие повреждению экрана. Затем выкрутите винты (рисунок 2, поз.17), крепящие держатель основания к кожуху телевизора.

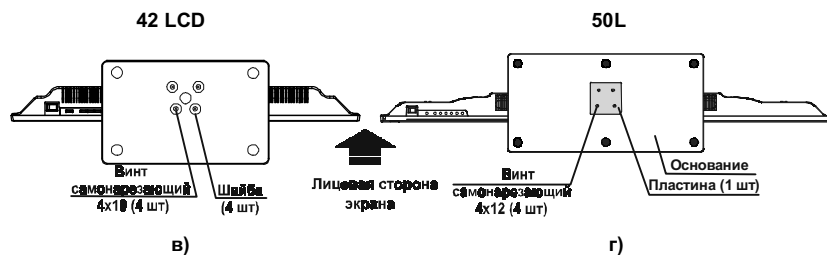
• Крепление телевизора к стене осуществляют с помощью специального кронштейна, приобретаемого отдельно и не входящего в комплект поставки телевизора.

На кожухе телевизора **28L/32 LCD/39L/42 LCD** настенный кронштейн крепится винтами из комплекта поставки, вкручиваемыми в четыре резьбовых отверстия (рис. 2, поз. 14).

На кожухе телевизора **50L** настенный кронштейн крепится винтами из комплекта поставки в резьбовые отверстия (рис. 2, поз. 14): двумя винтами М6х10, вкручиваемыми в нижние резьбовые отверстия и двумя винтами М6х12, вкручиваемыми в верхние резьбовые отверстия.

Размеры кронштейна, в зависимости от модели телевизора, определяются расстоянием между резьбовыми отверстиями (рис. 4).

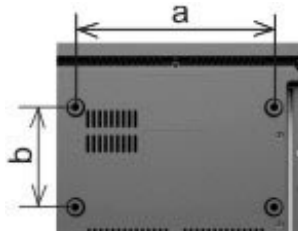

	a, мм	b, мм
28L	200	100
32 LCD	200	100
39L	200	200
42 LCD	200	200
50L	200	200

Рисунок 4 – Размеры для выбора настенного кронштейна

◆ Перед включением телевизора, во избежание неравномерного формирования изображения на экране, убедитесь, что он расположен вертикально.

ВНИМАНИЕ! При возникновении затруднений, связанных со снятием (установкой) основания, а также с креплением телевизора на стену, следует обратиться к специалистам сервисной службы. Данная услуга является платной.

ЭЛЕКТРОННЫЙ ТЕЛЕГИД

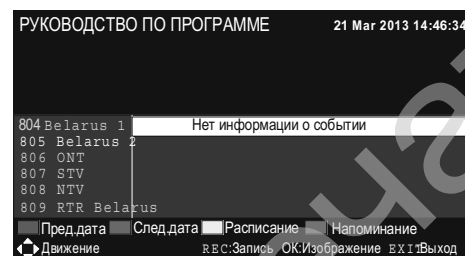

◆ В режиме цифрового вещания, нажав кнопку **ЕРГ**, включите меню **РУКОВОДСТВО ПО ПРОГРАММЕ**. С помощью данного меню можно просмотреть обзор всех передач и записать напоминание о переключении телевизора на нужную передачу в определенное время и день при условии, что телевизор находится в рабочем режиме.

ВНИМАНИЕ! Не все каналы предоставляют подробную информацию электронного телегида о передачах. Вещательные станции могут передавать только текущую программу или вовсе не предоставлять никакой информации. В связи с этим, некоторые функции, выполняемые кнопками **КРАСНАЯ**, **ЗЕЛЕНАЯ** и кнопкой **ПДУ**, недоступны.

• Для выбора программы нажмите кнопку **◀**. Затем кнопкой **▶** переместите курсор на информацию о программе и нажмите кнопку **OK**. В меню отобразится информация о программе. Просмотрите информацию и нажмите кнопку **OK** еще раз.

• Для выбора информации о программах на следующие дни нажмите кнопку **ЗЕЛЕНАЯ**, а для возврата к текущему дню – кнопку **КРАСНАЯ**.

• В меню **РУКОВОДСТВО ПО ПРОГРАММЕ**, в соответствии с информацией телегида, можно записать напоминание о переключении телевизора в определенное время и день на желаемую передачу.

ВНИМАНИЕ! До начала записи напоминания рекомендуется уточнить настройку текущей даты и времени.

Нажав кнопку **СИНЯЯ** ПДУ, включите меню **НАПОМИНАНИЕ**.

В строке **ЧАСТОТА** установите режим переключения: один раз, ежедневно, еженедельно.

Переместите курсор на строку **КАНАЛ** и нажмите кнопку **OK**. Включится меню **СПИСОК КАНАЛОВ**, в котором выберите нужный канал. Нажмите кнопку **OK**.

Переместите курсор на строку **НАЧАЛО** и нажмите кнопку **OK**. Включится меню **КАЛЕНДАРЬ**, в котором выберите год, месяц и день. Для выхода нажмите кнопку **OK**.

Кнопкой **▼** переместите курсор на строку, в которой отображается текущее время в часах и минутах. Нажмите кнопку **OK**. Выделяется цифра первой позиции. Кнопками **▲/▼**

введите нужную Вам цифру. Кнопками **◀/▶** переместите курсор на вторую позицию и кнопками **▲/▼** введите вторую цифру. Аналогичным образом введите остальные позиции времени переключения и нажмите кнопку **OK**.

Переместите курсор на строку **СОХРАНИТЬ**. Снова нажмите кнопку **OK**. На экране появляется меню **РАСПИСАНИЕ** с сохраненными установками. Выйдите из меню.

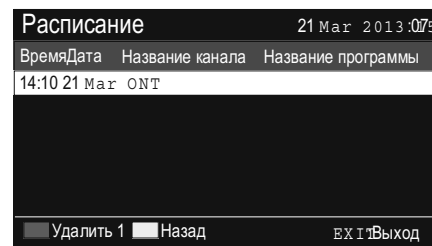

Для отмены установок таймера, нажимайте кнопку **SLEEP** до переключения функции в положение ОТКЛ.

- Телевизор автоматически определяет разницу между местным временем и временем по Гринвичу (GMT), если в принимаемом канале передается сигнал времени.

Установите курсор на строку ЧАСОВОЙ ПОЯС и выберите соответствующий часовой пояс.

- Если точное время не определяется автоматически или не соответствует местному времени по иным причинам, можете вручную ввести текущие дату и время.

Установите курсор на строку ВРЕМЯ и включите меню ВРЕМЯ.

В строке АВТОСИНХРОНИЗАЦИЯ переключите позицию в положение ВЫКЛ: активируются строки ДАТА и ВРЕМЯ.

Переместите курсор на строку ДАТА и нажмите кнопку **OK**. Выделяется позиция дня месяца. Кнопками **▲/▼** установите текущий день. Затем кнопками **◀/▶** переместите курсор на позицию названия месяца и кнопками **▲/▼** установите текущий месяц. Переместите курсор на позицию года и установите текущий год. Для подтверждения введенных установок нажмите кнопку **OK**.

Аналогичным образом в строке ВРЕМЯ введите текущее время. Выйдите из меню.

УСТАНОВКИ ЭКОНОМИИ ЭНЕРГИИ

- ♦ Включите меню НАСТРОЙКА. Переместите курсор на строку РЕЖИМ НАСТРОЙКИ и выберите одну из позиций: РЕЖИМ ДОМ или РЕЖИМ МАГАЗИН. Выберите РЕЖИМ ДОМ.

Настройки телевизора, использующиеся в РЕЖИМЕ ДОМ, помогают экономить электроэнергию, а также увеличивают срок службы экранной панели, поскольку процесс выгорания экрана идет медленнее.

РЕЖИМ МАГАЗИН рекомендует использовать кратковременно в качестве демонстрационного. Например, продавцом при проверке функциональных возможностей телевизора. При выборе данного режима требуется подтверждение.

- ♦ В телевизоре имеется автоматическое устройство, которое будет переключать телевизор в дежурный режим, если в течение 15 минут не поступит входной сигнал. За 1 минуту до выключения телевизора включится таймер обратного отсчета. Нажатием любой кнопки ПДУ в этот момент можно отменить установку.

ВНИМАНИЕ! Даже после завершения телевизионного вещания, эта функция может не работать из-за помех от других телевизионных станций или других сигналов.

- ♦ Функция АВТОМАТИЧЕСКИЙ РЕЖИМ ОЖИДАНИЯ позволяет переключать телевизор в дежурный режим через заданное время при условии, что на протяжении этого периода работы телевизора не нажимались кнопки ПДУ или панели управления телевизором.

Включив меню НАСТРОЙКА, переместите курсор на строку НАСТРОЙКА ВРЕМЕНИ и, нажав кнопку **OK**, включите меню НАСТРОЙКА ВРЕМЕНИ. Установите курсор на строку АВТОМАТИЧЕСКИЙ РЕЖИМ ОЖИДАНИЯ и кнопками **◀/▶** выберите период времени, по истечении которого телевизор переключится в дежурный режим в случае его неактивного использования.

СБРОС НАСТРОЕК

- ♦ Эта функция позволяет удалить пользовательские настройки и вернуться к установкам по умолчанию (заводским).

- Включите меню НАСТРОЙКА, установите курсор на строку СБРОС и нажмите кнопку **OK**. На запрос о подтверждении действия, кнопками **◀/▶** выберите нужную позицию и снова нажмите кнопку **OK**.

ТИПОВАЯ СХЕМА ПОДКЛЮЧЕНИЯ ТЕЛЕВИЗОРОВ



Рисунок 5 – Типовая схема подключения внешних устройств

- ♦ Расположите телевизор вблизи сетевой розетки так, чтобы штепсельная вилка была в пределах досягаемости.

ВНИМАНИЕ! Перед выполнением любых подключений обязательно выключайте телевизор и все внешние устройства. Надежно подключайте соединительные кабели к разъемам. Внимательно прочитайте руководство по эксплуатации на каждое внешнее устройство для выяснения возможных способов подключения. Это поможет достичь наилучшего качества звука и изображения и максимально использовать технические возможности телевизора и подключаемого устройства.

ПОДСОЕДИНЕНИЕ АНТЕННЫ К ТЕЛЕВИЗОРУ

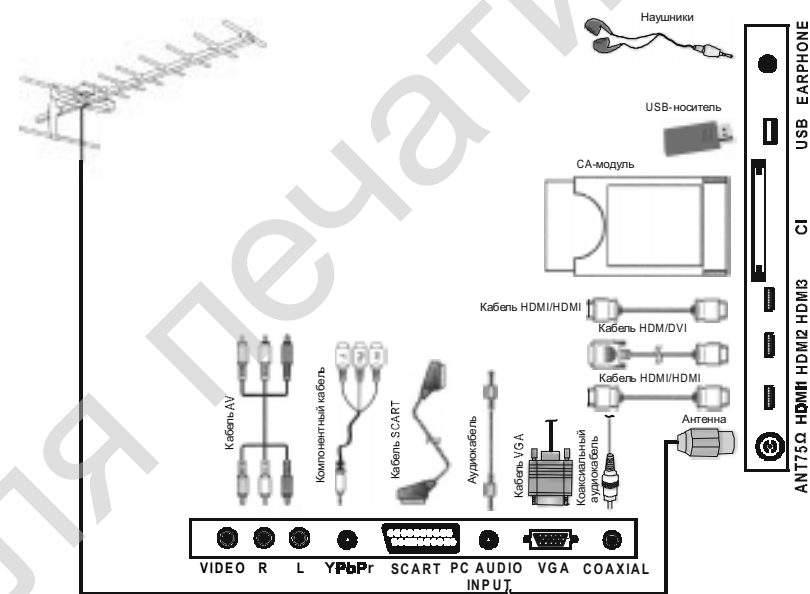
- ♦ Установите телевизор согласно рекомендациям, изложенным в подразделе РАЗМЕЩЕНИЕ И ПРОСМОТР.

- ♦ Вставьте вилку антенны в гнездо **ANT 75Ω**.

- Для обеспечения качественного приема телевизионного сигнала рекомендуется использовать коллективную антенну.

- Для уверенного приема используйте коаксиальный радиочастотный кабель с волновым сопротивлением 75 Ом.

ВНИМАНИЕ! При использовании наружной индивидуальной антенны необходимо установить громоотвод.

- ♦ Для приема сигналов цифрового эфирного телевидения, подключите имеющуюся антенну, направив ее в сторону ретранслятора. Настройте телевизор на прием цифровых каналов согласно разделу НАСТРОЙКА НА КАНАЛЫ.

• Если Вам не удалось получить качественное изображение и звук, выполните поочередно следующие операции:

1) попробуйте направлять антенну на высокие строения, трубы, деревья, лес или горы, поскольку хорошо принимается и отраженный цифровой сигнал;

2) попробуйте настроить Ваш телевизор в ручном режиме. Для ручной настройки необходимо знать номера телевизионных каналов, на которых работает телевидение в Вашей местности. В различных регионах эти номера отличаются, поэтому мы не можем указать их в данном руководстве;

3) проверьте качество разъемов и антенного кабеля. При наличии повреждений, устраните их.

Если телевизор после проведенных выше операций не настроился, значит, прием невозможен. Причин этого много: от неисправности ретранслятора или профилактических работ до наличия помехи в эфире. Попробуйте настроить Ваш телевизор позже.

ПОДКЛЮЧЕНИЕ СА-МОДУЛЯ

♦ Для приема кодированных цифровых каналов в слот **CI** телевизора должен быть вставлен СА-модуль с картой условного доступа.

СА-модуль характеризуется количеством одновременно открываемых каналов и системой кодирования. Карту условного доступа с индивидуальным номером, на которой хранятся ключи доступа, специально записанные для возможности декодирования каналов, выдают провайдеры цифрового телевидения.

♦ Вставьте СА-модуль в слот **CI** Вашего телевизора и, не прилагая больших усилий, аккуратно протолкните его до упора.

• Вставьте карту условного доступа в слот СА-модуля и также аккуратно протолкните ее до упора.

• Включите телевизор. При условии правильной установки модуля на экране телевизора отобразится информация о наличии или включении модуля. Вид и содержание информации сообщения зависит от программного обеспечения (ПО) телевизора.

• После установки СА-модуля с картой условного доступа в меню телевизора станут доступны пункты, содержащие настройки и сведения об установленном модуле. Название и нахождение этих пунктов определяется ПО Вашего телевизора.

• Настройте телевизор на прием какого-либо канала из пакета кодированных согласно разделу **НАСТРОЙКА КАНАЛОВ**.

ПРИМЕЧАНИЕ – При возникновении затруднений по работе с картой **CI** – обращайтесь в службу сервиса.

ПОДКЛЮЧЕНИЕ USB-НОСИТЕЛЯ

♦ Подключаемый USB-носитель должен соответствовать спецификации **USB 2.0 HS**.

• Перед подключением USB-носителя переключите телевизор в дежурный режим. Подсоедините устройство к разъему **USB** телевизора напрямую. При использовании отдельного кабеля могут возникнуть проблемы совместимости. Перед извлечением устройства телевизор следует также переключить в дежурный режим, чтобы не произошло потери данных.

ВНИМАНИЕ! Перед подключением устройства выполните сохранение Ваших файлов. Не подсоединяйте и не отсоединяйте многократно USB-носитель от телевизора. Производитель не несет ответственности за повреждение или потерю любых данных.

• Если USB-носитель имеет вирус – функция форматирования не работает.

НАСТРОЙКА ЯЗЫКОВ



♦ Включите меню **НАСТРОЙКА**.
• Установите курсор на строку **Язык OSD** и кнопками **◀/▶** выберите удобный для Вас язык отображения экранных меню.

• Строка **АУДИО ЯЗЫКИ** активирована для **режима цифрового вещания**.

Включите меню **АУДИО ЯЗЫКИ**. В строках **АУДИО ОСНОВНОЙ ЯЗЫК** и **АУДИО ДОПОЛНИТЕЛЬНЫЙ ЯЗЫК** выберите основной и дополнительный язык звучания.

• Строка **СУБТИТРЫ** активирована для **режима цифрового вещания**.

Включите меню **СУБТИТРЫ** и выберите в строке **РЕЖИМ** позицию **ВКЛ**.

ПРИМЕЧАНИЕ – Включение и выключение показа субтитров можно осуществлять последовательным нажатием кнопки **SUBTITLE** на ПДУ, не входя в меню **СУБТИТРЫ**.

В строках **ОСНОВНОЙ ЯЗЫК СУБТИТРОВ** и **ДОПОЛНИТЕЛЬНЫЙ ЯЗЫК СУБТИТРОВ** меню **СУБТИТРЫ** выберите основной и дополнительный язык отображаемых субтитров.

В строке **ДЛЯ ГЛУХИХ** меню **СУБТИТРЫ** можно включить отображение на экране телевизора информации для глухих.

ВНИМАНИЕ! Режимы **АУДИО ЯЗЫКИ** и **СУБТИТРЫ** работают в том случае, если в принимаемом сигнале поддерживается функция **многоязычного аудиосигнала**.

• Установите курсор на строку **ТЕЛТЕКСТ** и кнопкой **OK** включите меню **ТЕЛТЕКСТ**.

Для **режима цифрового вещания** в строке **ЯЗЫК ЦИФРОВОГО ТЕЛТЕКСТА** выберите нужный язык, а в строке **РАСШИФРОВКА ЯЗЫКА СТРАНИЦЫ** – символы отображаемого языка.

Для **режима аналогового вещания** в меню **ТЕЛТЕКСТ** активирована только строка **РАСШИФРОВКА ЯЗЫКА СТРАНИЦЫ**, в которой выберите нужную символику.

НАСТРОЙКА ДАТЫ И ВРЕМЕНИ

♦ Включив меню **НАСТРОЙКА**, переместите курсор на строку **НАСТРОЙКА ВРЕМЕНИ** и включите меню **НАСТРОЙКА ВРЕМЕНИ**.

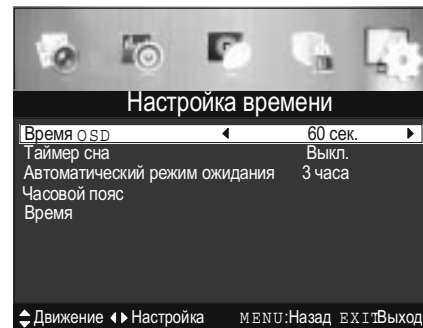

• В строке **ВРЕМЯ OSD** выберите время отображения экранных меню.

При выборе позиции **ВЫКЛ.**, отображение меню с экрана телевизора снимается только кнопкой **EXIT**.

• В строке **ТАЙМЕР СНА** кнопками **◀/▶** можно выбрать время (от 5 до 240 мин), по истечении которого телевизор автоматически переключится в дежурный режим.

За 1 минуту до выключения телевизора включится таймер обратного отсчета. Нажатием любой кнопки ПДУ в этот момент можно отменить установку.

ПРИМЕЧАНИЕ – Работу данного таймера можно активировать последовательными нажатиями кнопки **SLEEP** на ПДУ, не входя в меню **НАСТРОЙКА ВРЕМЕНИ**.

Для снятия всех видов блокировки, переместите курсор на строку УДАЛИТЬ ЗАМКИ и нажмите кнопку **OK**. Все установленные блокировки выключаются.

Для снятия отдельных видов блокировки, устанавливайте курсор на строки с этой блокировкой и выключайте ее.

РЕЖИМ ОТЕЛЬ

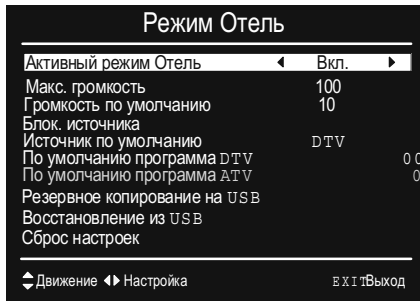

◆ Режим ОТЕЛЬ служит для установки специального режима работы, позволяющего ограничить некоторые функции управления для обычного пользователя.

• Включите меню БЛОКИРОВКА СИСТЕМЫ и в строке ВВЕДИТЕ ПАРОЛЬ цифровыми кнопками 0..9 ПДУ введите пароль. Переместите курсор на строку РЕЖИМ ОТЕЛЬ и включите меню РЕЖИМ ОТЕЛЬ.

Активируйте режим, выбрав в строке АКТИВНЫЙ РЕЖИМ ОТЕЛЬ позицию ВКЛ. Строки меню РЕЖИМ ОТЕЛЬ позволяют ввести следующие установки:

– МАКС. ГРОМКОСТЬ – максимальный уровень громкости, который впоследствии может установить пользователь;

– ГРОМКОСТЬ ПО УМОЛЧАНИЮ – уровень громкости, который будет автоматически устанавливаться при переключении телевизора из дежурного режима в рабочий;

– БЛОК. ИСТОЧНИК – включите список входов для подключения внешних устройств и кнопкой **OK** заблокируйте нужные. Вход, установленный в строке ИСТОЧНИК ПО УМОЛЧАНИЮ, не блокируется. Заблокированные источники сигнала в меню ИСТОЧНИК не высвечиваются;

– ИСТОЧНИК ПО УМОЛЧАНИЮ – выберите источник сигнала, который будет включаться при переключении телевизора из дежурного режима в рабочий;

– ПО УМОЛЧАНИЮ ПРОГРАММА DTV – выберите номер записанного цифрового канала, который будет включаться при переключении телевизора из дежурного режима в рабочий, при условии, что в строке ИСТОЧНИК ПО УМОЛЧАНИЮ выбран источник DTV;

ВНИМАНИЕ! Если в строке ИСТОЧНИК ПО УМОЛЧАНИЮ выбран источник ATV, то в меню РЕЖИМ ОТЕЛЬ активируется строка ПО УМОЛЧАНИЮ ПРОГРАММА ATV. В этой строке можно аналогичным образом выбрать номер записанного аналогового канала, который будет включаться при переключении телевизора из дежурного режима в рабочий.

– РЕЗЕРВНОЕ КОПИРОВАНИЕ НА USB – позволяет копировать параметры настройки телевизора на USB-носитель;

– ВОССТАНОВЛЕНИЕ ИЗ USB – позволяет копировать параметры настройки с USB-носителя на телевизор;

ВНИМАНИЕ! Во время копирования параметров настройки телевизора с (на) USB-носителя (ы) нельзя вынимать USB-носитель во избежание нарушений нормальной работы телевизора. Кроме того, во время копирования блокируются все кнопки ПДУ и панели управления телевизором.

После завершения копирования параметров настройки с USB-носителя на телевизор рекомендуется выключить и включить телевизор.

– СБРОС НАСТРОЕК – кнопкой **OK** можно сбросить установки в меню РЕЖИМ ОТЕЛЬ и вернуться к заводским.

ПОДКЛЮЧЕНИЕ ВНЕШНИХ ВОСПРОИЗВОДЯЩИХ И ЗАПИСЫВАЮЩИХ УСТРОЙСТВ

◆ **Видеомагнитофон и DVD-плеер/рекордер** подключают следующими способами

– к разъему **SCART**, используя кабель **SCART**. При таком способе подключения учитывайте, что если во время записи Вы переключите канал или выключите питание телевизора, содержание записи может измениться или же запись может быть прервана;

– к компонентному мини разъему **YPbPr**, используя кабель **переходной YPbPr**, приобретаемый отдельно. Звук, в этом случае должен быть подан отдельно – подключите аудио кабель к разъемам **R, L** телевизора. Данный вариант позволяет получить точное воспроизведение цветов и высокое качество изображения.

◆ **Видеомагнитофон, DVD-плеер/рекордер, игровую консоль, видеокамеру** подключают посредством кабеля **AV**, подсоединяемого к разъемам **VIDEO, R, L**.

◆ **Плеер/рекордер Blu-ray**, а также **DVD-плеер/рекордер, игровую консоль** подключают с помощью кабеля **HDMI/HDMI** или кабеля **DVI/HDMI**, подсоединяемых к одному из разъемов **HDMI** телевизора.

Подключение с помощью кабеля **HDMI/HDMI** позволяет производить передачу цифрового изображения и звука без сжатия и, соответственно, без потери их качества. При применении несертифицированного кабеля HDMI на изображении могут появляться помехи.

Подключение с помощью кабеля **DVI/HDMI** также позволяет воспроизводить цифровые видеосигналы. Звук должен быть подан отдельно. Изображение при таком подключении может быть нечетким.

◆ **Усилитель с цифровым звуковым входом** подключают посредством **коаксиального аудиокабеля** к разъему **COAXIAL** телевизора.

После подключения в меню ЗВУК в строке SPDIF выберите соответствующую опцию: **АВТОМАТИЧЕСКИ** или **PCM**.

ПОДКЛЮЧЕНИЕ К ТЕЛЕВИЗОРУ ПЕРСОНАЛЬНОГО КОМПЬЮТЕРА

◆ **Персональный компьютер (ПК)** подключают к телевизору следующими способами:

– аналоговое подключение – к разъему **VGA**, используя кабель **VGA (RGB)** из комплекта поставки компьютера и разъему **PC AUDIO INPUT**, используя компьютерный **аудиокабель**. Также для подключения к этим разъемам можно использовать переходной кабель **DVI/RGB** и **стереофонический аудиокабель**;

– цифровое подключение – к разъему **HDMI**, используя кабель **HDMI/HDMI** или кабель **DVI/HDMI** и **стереофонический кабель**.

• Включите сначала компьютер, а затем – телевизор.

ПРИМЕЧАНИЕ – Данные телевизоры имеют ограниченную совместимость с ПК, поэтому надлежащая работа может гарантироваться только при условии, что видеокарта в точности соответствует стандарту **VESA 60 Гц**. Любые отклонения от этого стандарта приведут к искажениям изображения.

ПОДКЛЮЧЕНИЕ НАУШНИКОВ

◆ В телевизорах имеется возможность прослушивания звукового сопровождения на наушники. К гнезду для подключения наушников **EARPHONE** подключите наушники с номинальным сопротивлением от 32 до 200 Ом.

• Перед использованием наушников рекомендуется уменьшить громкость телевизора.

ВЫБОР РЕЖИМОВ РАБОТЫ С ВНЕШНИМИ ИСТОЧНИКАМИ СИГНАЛОВ

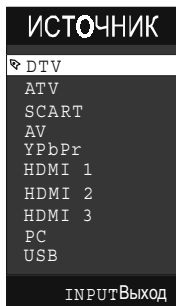

♦ После подключения внешнего устройства к телевизору в меню ИСТОЧНИК телевизора необходимо выбрать и включить режим работы.

Кнопкой **INPUT** включите меню ИСТОЧНИК, а затем кнопками **▲/▼** выберите нужный Вам режим, подтвердив выбор кнопкой **OK**.

• Режимы DTV и ATV соответствуют подключению к антенному входу **ANT 75Ω**.

• Режим SCART используется при подключении внешних устройств к разъему **SCART**.

• Режим AV используется при подключении внешних устройств к разъемам **VIDEO, R, L**.

• Режим YPbPr используется при подключении внешних устройств к мини разъему **YPbPr** и разъемам **R, L**.

• Режимы HDMI 1, HDMI 2, HDMI 3 используются при подключении внешних устройств к разъемам **HDMI 1, HDMI 2, HDMI 3**.

• Режим PC используется при подключении компьютера к разъемам **VGA** и **PC AUDIO INPUT**.

• Режим USB используется при подключении USB-носителя к разъему **USB**.

ДИСТАНЦИОННОЕ УПРАВЛЕНИЕ ТЕЛЕВИЗОРОМ

♦ Дистанционное управление Вашим телевизором осуществляется с помощью пульта дистанционного управления (ПДУ), использующего сигнал инфракрасного излучения (IR).

• Не подвергайте ПДУ ударам и воздействию жидкостей. Не размещайте его под прямым солнечным светом, поскольку нагрев может вызвать деформацию корпуса.

♦ При работе с ПДУ следите, чтобы между окном фотоприемника и ПДУ не находились предметы, которые препятствовали бы прохождению луча.

♦ Направляйте излучатель ПДУ, фрагмент стеклянной части которого выступает с торцевой передней части пульта, прямо на окно фотоприемника.

ПРИМЕЧАНИЕ – Управление ПДУ может быть нарушено, если фотоприемник телевизора находится под воздействием солнечного света или яркого освещения.

УСТАНОВКА БАТАРЕЙ ПИТАНИЯ В ПДУ

♦ Снимите крышку отделения для батареек на задней панели ПДУ. Установите в ПДУ две батарейки типа LR03-AAA напряжением 1,5 В, соблюдая полярность, в соответствии с указанной на днище отделения для батареек. Установите крышку на место.

ПРИМЕЧАНИЯ

1 *Неправильное использование батарей питания (перезаряжаемых батарей, вместе с батарей различных типов, а также старых и новых) может вызвать утечку электролита и, вследствие этого, коррозию ПДУ. При утечке электролита тщательно протрите тканью отделение для батарей и замените батареи питания.*

2 *Извлекайте батареи, если не предполагается использовать ПДУ длительное время, а также разрядившиеся батареи.*

ПРЕДУПРЕЖДЕНИЕ! Батареи (отсеки для батарей или установленные батареи) не должны подвергаться чрезмерному нагреву от солнечного света, огня или подобных источников.

♦ При утилизации негодных батареек соблюдайте требования по охране окружающей среды, принятые в Вашей стране. Использованные батареи не должны выбрасываться вместе с бытовыми отходами. Сдавайте их в специальные контейнеры.

10 СЕРВИСНЫЕ ФУНКЦИИ

ФУНКЦИЯ БЛОКИРОВКИ



♦ Функция блокировки Вашего телевизора предусматривает блокировку настройки каналов, блокировку отдельных каналов, блокировку клавиатуры, а также введение возрастного ограничения на просмотр (только для **режима цифрового вещания**).

• Включите меню **БЛОКИРОВКА СИСТЕМЫ** и в строке **ВВЕДИТЕ ПАРОЛЬ** цифровыми кнопками **0..9** ПДУ введите пароль (по умолчанию, административный пароль – **0000**).

• Курсор переместится на строку **РЕЖИМ**. Переключите режим в положение **ВКЛ**. Таким образом, включается блокировка

первоначальной настройки, настройки на каналы в автопоиске и ручном поиске, редактирования записанных каналов. Кроме того, активируются строки меню, в которых можно включить блокировку отдельных каналов и блокировку кнопок панели управления, за исключением кнопки «**П**» (переключение в дежурный режим).

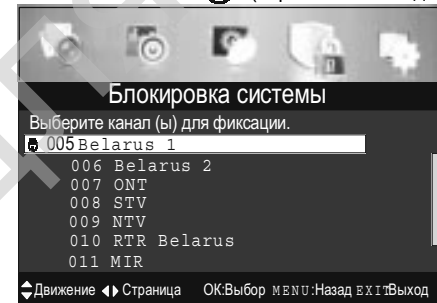

• Переместите курсор на строку **БЛОКИРОВКА КАНАЛОВ** и включите меню, в котором выберите блокируемые каналы. Для выбора устанавливайте курсор на строку с блокируемым каналом и нажимайте кнопку **OK**. В строке блокируемого канала появляется символ «**Л**». Выйдите из меню.

• Переместите курсор на строку **БЛОКИРОВКА КЛАВИАТУРЫ** и переключите функцию в положение **ВКЛ**.

• Для **режима цифрового вещания** в меню **БЛОКИРОВКА СИСТЕМЫ** имеется возможность установки возрастного ограничения на просмотр отдельных передач. Установите курсор на строку **ВОЗРАСТНЫЕ ОГРАНИЧЕНИЯ** и кнопками **◀/▶** выберите нужную категорию.

ВНИМАНИЕ! Блокировка, установленная в данной строке, срабатывает в том случае, если в принимаемом цифровом сигнале имеется определенная информация.

• Для изменения пароля и установки собственного, переместите курсор на строку **НОВЫЙ ПАРОЛЬ** и цифровыми кнопками ПДУ введите новый пароль. Подтвердите его, введя повторно в этой же строке, но уже с надписью **ПОДТВЕРДИТЕ ПАРОЛЬ**. Кратковременно появляется надпись **ПАРОЛЬ ИЗМЕНЕН**.

ВНИМАНИЕ! Запомните или запишите его! Если Вы забыли выбранный Вами пароль – обратитесь в службу сервиса.

• Для правильной работы любой из блокировок (блокировка настройки или блокировка каналов, или блокировка клавиатуры), в строке **РЕЖИМ** должна быть выбрана опция **ВКЛ**. Выйдите из меню **БЛОКИРОВКА СИСТЕМЫ**.

Теперь, при попытке включить настройку на каналы, блокируемые каналы, управлять телевизором посредством кнопок панели управления, появляется сообщение о блокировке и требование на введении пароля. Введите пароль.

♦ Для снятия блокировки, включите меню **БЛОКИРОВКА СИСТЕМЫ** и введите свой пароль.

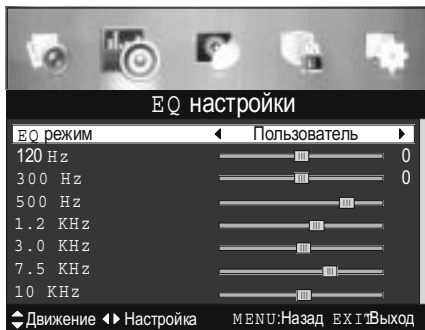

- Функция EQ НАСТРОЙКИ (эквалайзер) позволяет выбрать режим, соответствующий просматриваемой передаче, или создать свои (пользовательские) настройки звука.

В меню ЗВУК переместите курсор на строку EQ НАСТРОЙКИ и включите меню EQ НАСТРОЙКИ.

Активизируйте функцию EQ НАСТРОЙКИ, выбрав одну из позиций в строке EQ РЕЖИМ по своему предпочтению. В меню активируются остальные строки, в которых для каждой конкретной полосы частот кнопками ◀/▶ установите свои значения.

- Вещание каналов телевизионными станциями ведется с различным уровнем громкости. Установите курсор на строку AVL и, переключив функцию в положение ВКЛ., включите автоматическое ограничение громкости при переключении каналов.

- При подключении домашнего кинотеатра, установите курсор на строку SPDIF и выберите режим поддержания передачи цифрового звука, позволяющий избежать ухудшения его качества: АВТОМАТИЧЕСКИ (формат выходного звука, совместимый с просматриваемой программой или с подключенным устройством, устанавливается автоматически) или РСМ (звук выводится в формате РСМ (импульсно-кодовая модуляция), независимо от формата принимаемого звука).

- ♦ В режиме цифрового вещания в меню ЗВУК дополнительно появляются функции ЗВУКОВОЕ ОПИСАНИЕ и ТИП ЗВУКА.

- Функция ЗВУКОВОЕ ОПИСАНИЕ – это дополнительный аудиоканал для людей с плохим зрением, предоставляющий описание поступков, обстановки, изменений места действия, жестов и мимики актеров.

ВНИМАНИЕ! Этот аудиоканал передается одновременно с обычным звуком в цифровых каналах и его наличие зависит от станции вещания.

Установите курсор на строку ЗВУКОВОЕ ОПИСАНИЕ и включите меню ЗВУКОВОЕ ОПИСАНИЕ. Включите функцию в строке РЕЖИМ. Активируется строка ГРОМКОСТЬ. Кнопками ◀/▶ отрегулируйте желаемый уровень громкости аудиоописания, сопровождающего просмотр передачи.

- В строке ТИП ЗВУКА можно выбрать один из режимов воспроизведения звука: Dual I (оба динамика воспроизводят левый канал); Dual II (оба динамика воспроизводят правый канал); СМЕШАННЫЙ (оба динамика воспроизводят смешанный звук левого и правого канала); СТЕРЕО (левый динамик воспроизводит левый канал, правый динамик воспроизводит правый канал).

ПУЛЬТ ДИСТАНЦИОННОГО УПРАВЛЕНИЯ И НАЗНАЧЕНИЕ КНОПОК



STANDBY (⏻) – переключение из дежурного режима в рабочий и обратно.

AUTO – не используется.

MUTE – отключение/включение звука.

0..9 – цифровой набор номера канала.

–/– – переключение на одно-, двух- (для аналогового вещания) или одно-, двух-, трех- и четырехзначный набор номера канала (для цифрового вещания).

◀ – переключение на предыдущий канал в пределах списка каналов включенного режима вещания.

ASPECT – изменение формата изображения.

AUDIO – включение отображения системы звукового сопровождения (режим аналогового вещания); включение меню АУДИО ЯЗЫКИ (режим цифрового вещания).

+ VOL/VOL- – увеличение/уменьшение громкости.

DISPLAY – включение/выключение на экране информации о принятом сигнале.

+CH/CH- – переключение каналов.

▲/▼ – перемещение курсора вверх/вниз по строкам меню.

◀/▶ – перемещение курсора влево/вправо по строке меню; включение выбранной функции или режима.

OK – включение/выключение меню СПИСОК КАНАЛОВ; включение выбранной функции или режима.

MENU – включение главного МЕНЮ; возврат на шаг в режиме меню.

EXIT – выход из меню; возврат на шаг в режиме MEDIA.

INPUT – включение/выключение меню ИСТОЧНИК.

P.MODE – выбор предустановок изображения.

S.MODE – выбор предустановок звука.

SLEEP – управление таймером переключения в дежурный режим.

FAV – включение/выключение меню СПИСОК ИЗБРАННЫХ; выбор избранных каналов в меню РЕДАКТИРОВАНИЕ КАНАЛОВ.

FAV- – переключение избранных каналов в сторону уменьшения.

FAV+ – переключение избранных каналов в сторону увеличения.

EPG – включение/выключение меню РУКОВОДСТВО ПО ПРОГРАММЕ.

TEXT – включение/микширование/выключение телетекста.

HOLD – удержание страницы телетекста.

TV/RADIO – переключение просмотра телепрограмм на прослушивание радиопрограмм и обратно в режиме цифрового вещания.

SUBTITLE – включение/выключение субтитров.

INDEX – включение индексной страницы телетекста;

SIZE – изменение размеров страницы телетекста.

REVEAL – вызов скрытой информации телетекста.

SUBPAGE – включение/выключение режима подстраниц телетекста; переход по времени в режиме MEDIA.

MEDIA – включение режима MEDIA.

▶▶ – включение функции Time Shift; пауза/запуск файла при просмотре записей на USB-носителе, в режимах Time Shift и MEDIA.

◀◀, ▶▶ – перемотка файла назад/вперед при просмотре записей на USB-носителе, в режимах Time Shift и MEDIA.

◀◀, ▶▶▶ – переход к предыдущему/следующему файлу при просмотре записей на USB-носителе, в режимах Time Shift и MEDIA.

■ – остановка функции Time Shift, записи на USB-носитель, просмотра в режимах MEDIA.

● – включение записи на USB-носитель.

К (красная) – удаление каналов в меню РЕДАКТИРОВАНИЕ КАНАЛОВ; редактирование в меню НАСТРОЙКИ PVR; вызов информации в меню РУКОВОДСТВО ПО ПРОГРАММЕ; вызов страницы телетекста.

З (зеленая) – установка скрытия на каналы в меню РЕДАКТИРОВАНИЕ КАНАЛОВ; редактирование в меню НАСТРОЙКИ PVR; вызов информации в меню РУКОВОДСТВО ПО ПРОГРАММЕ; вызов страницы телетекста.

Ж (желтая) – переименование каналов в меню РЕДАКТИРОВАНИЕ КАНАЛОВ; редактирование в меню НАСТРОЙКИ PVR; включение расписания в меню РУКОВОДСТВО ПО ПРОГРАММЕ; вызов страницы телетекста.

С (синяя) – перемещение каналов в меню РЕДАКТИРОВАНИЕ КАНАЛОВ; редактирование в меню НАСТРОЙКИ PVR; включение напоминания в меню РУКОВОДСТВО ПО ПРОГРАММЕ; вызов страницы телетекста; включение меню в режиме MEDIA.

ПРИМЕЧАНИЕ – Назначение отдельных кнопок более подробно изложено в последующих разделах при работе с конкретными меню и режимами.

6 УПРАВЛЕНИЕ ТЕЛЕВИЗОРОМ

ОБРАЩАЕМ ВАШЕ ВНИМАНИЕ

◆ Управление телевизором осуществляется как с панели управления, так и пультом дистанционного управления. По своим функциям кнопки панели управления **VOL+/VOL-** соответствуют кнопкам **+VOL/VOL-** ПДУ, кнопки **CH+/CH-** – кнопкам **+CH/CH-**, кнопка панели управления **MENU** – кнопке **MENU** ПДУ, кнопка **SOURCE** – кнопке **INPUT** ПДУ, кнопка **⏻** – кнопке **STANDBY** (⏻) ПДУ.

ПРИМЕЧАНИЕ – Доступ к управлению некоторыми функциями обеспечивается только с помощью ПДУ.

Далее по тексту описано управление телевизором с помощью ПДУ.

ВКЛЮЧЕНИЕ ТЕЛЕВИЗОРОВ

◆ Подключите вилку сетевого шнура к розетке электросети. Телевизор включится в дежурный режим – индикатор режима светится красным цветом.

◆ Для переключения телевизора из дежурного режима в рабочий и из рабочего в дежурный, нажимайте кнопку **⏻** ПДУ. Индикатор режима работы высвечивается соответствующим цветом: зеленый – рабочий, красный – дежурный.

Например, установите курсор на строку **ЯРКОСТЬ** и нажмите кнопку **OK**. На экране телевизора отобразится однострочное меню, в котором кнопками **◀/▶** отрегулируйте уровень яркости. Затем, переключая кнопками **▲/▼** однострочные меню по кольцу, продолжите регулировку контрастности (**КОНТРАСТ**), резкости (**РЕЗКОСТЬ**), насыщенности (**НАСЫЩЕННОСТЬ**). Нажмите кнопку **MENU** для возврата в меню **ИЗОБРАЖЕНИЕ**.

• Строка **ОТТЕНОК** активируется при воспроизведении сигнала NTSC по AV-входам. В ней можно подстроить изображение по своему предпочтению.

• В строке **ЦВЕТОВАЯ ТЕМПЕРАТУРА** отрегулируйте цветовую температуру для обеспечения наилучшего белого изображения.

• В строке **ФОРМАТ** выберите удобный для просмотра формат изображения.

ПРИМЕЧАНИЕ – Формат изображения можно выбрать последовательными нажатиями кнопки **ASPECT**, не включая меню **ИЗОБРАЖЕНИЕ**.

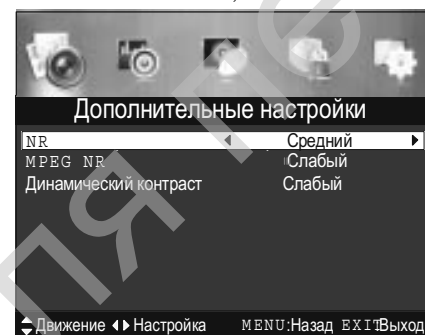

• Установите курсор на строку **ДОПОЛНИТЕЛЬНЫЕ НАСТРОЙКИ** и включите меню **ДОПОЛНИТЕЛЬНЫЕ НАСТРОЙКИ**.

В строках данного меню, выбирая различную степень (**СЛАБЫЙ**, **СРЕДНИЙ**, **СИЛЬНЫЙ**) и включая таким образом специальные фильтры, можно получить более качественное изображение:

- NR (шумоподавление);
- MPEG NR (подавление шумов в видео потоке MPEG);
- **ДИНАМИЧЕСКИЙ КОНТРАСТ** (улучшение контрастности изображения).

РЕГУЛИРОВКА ПАРАМЕТРОВ ЗВУКА

◆ Уровень громкости звука регулируют кнопками **+VOL/VOL-**. При этом в нижней части экрана появляется шкала, исчезающая по истечении нескольких секунд после завершения регулировки.

◆ Для быстрого отключения звука нажмите кнопку **MUTE**. Повторное нажатие этой кнопки включает звук.

◆ Включите меню **ЗВУК** и установите курсор на строку **РЕЖИМ ЗВУКА**.

В зависимости от типа просматриваемой передачи кнопками **◀/▶** выберите наиболее подходящий режим звука.

ПРИМЕЧАНИЕ – Выбор режима звука можно осуществлять последовательным нажатием кнопки **SMODE** на ПДУ, не включая меню **ЗВУК**.

• В строках **ВЧ**, **НЧ** и **БАЛАНС** отрегулируйте высокие и низкие частоты, а также баланс звука по своему предпочтению.



Установите курсор на строку **ВЧ** и нажмите кнопку **OK**. На экране телевизора отобразится однострочное меню, в котором кнопками **◀/▶** отрегулируйте уровень высоких частот. Затем, переключая кнопками **▲/▼** однострочные меню по кольцу, продолжите регулировку низких частот (**НЧ**) и баланса (**БАЛАНС**). Нажмите кнопку **MENU** для возврата в меню **ЗВУК**.

• В строке **ОБЪЕМНЫЙ ЗВУК** можно включить эффект объемного звучания, расширяющий звучание для стереопрограмм и улучшающий звук для принимаемых монопрограмм.

ИНФОРМАЦИЯ СИ

♦ Данная функция задействована в режиме цифрового вещания и служит для работы с картой условного доступа СИ.

Функция ИНФОРМАЦИЯ СИ активируется при подключении СА-модуля с картой условного доступа СИ к соответствующему разъему телевизора (рисунки 2, поз. 11).

• Включите меню КАНАЛ, установите курсор на строку ОБЩИЙ ИНТЕРФЕЙС СИ и нажмите кнопку ОК. Войдя в меню, ознакомьтесь с информацией о состоянии доступа по карте.

8 ВЫБОР КАНАЛОВ

♦ Записанные в память телевизора каналы можно выбрать следующими способами.

• Кнопкой «- / -» переключите телевизор на одно-, двух- (для аналогового вещания) или одно-, двух-, трех- и четырехзначный набор номера канала (для цифрового вещания).

Выбор канала с однозначным номером, в пределах количества записанных, осуществляется нажатием цифровой кнопки 0...9 на ПДУ.

Выбор канала с двух-, трех- или четырехзначным номером осуществляется последовательным нажатием цифровых кнопок 0...9 на ПДУ, соответствующих номеру канала.

• Последовательно нажимая кнопки +СН/СН-, переключайте записанные каналы по кольцу в сторону увеличения или уменьшения номера канала.

• Каналы можно выбирать посредством меню СПИСОК КАНАЛОВ. Кнопкой ОК включите меню СПИСОК КАНАЛОВ. Затем кнопками ▲/▼ установите курсор на строку с нужным каналом и включите его кнопкой ОК.

Аналогичным образом выбирается канал в меню РЕДАКТИРОВАНИЕ КАНАЛОВ и РУКОВОДСТВО ПО ПРОГРАММЕ.

• Избранный канал включается посредством меню СПИСОК ИЗБРАННЫХ, а кнопками FAV+/FAV- избранные каналы переключаются циклически.

• Кнопка  позволяет вернуться к просмотру предыдущего канала в пределах списка каналов включенного режима вещания (ATV или DVB-C, или DVB-T).

• При включении канала, на экране телевизора появляется меню с информацией о принимаемом канале. По истечении нескольких секунд эта информация исчезает. Включить/выключить ее отображение можно нажатием кнопки DISPLAY.

9 РЕГУЛИРОВКА ПАРАМЕТРОВ ИЗОБРАЖЕНИЯ И ЗВУКА

РЕГУЛИРОВКА ПАРАМЕТРОВ ИЗОБРАЖЕНИЯ

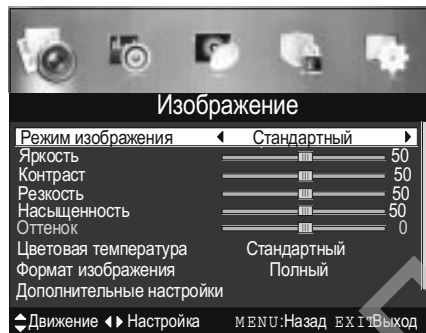

♦ Включите меню ИЗОБРАЖЕНИЕ и установите курсор на строку РЕЖИМ ИЗОБРАЖЕНИЯ.

В зависимости от освещения в комнате или типа просматриваемой передачи кнопками ◀▶ выберите наиболее подходящий режим изображения.

ПРИМЕЧАНИЕ – Выбор режима изображения можно осуществлять последовательными нажатиями кнопки PMODE на ПДУ, не включая меню ИЗОБРАЖЕНИЕ.

• В строках ЯРКОСТЬ, КОНТРАСТ, РЕЗКОСТЬ и НАСЫЩЕННОСТЬ отрегулируйте параметры изображения по своему предпочтению.

♦ Для отключения телевизоров от сети, переключите вначале телевизор в дежурный режим, затем отсоедините вилку сетевого шнура от розетки электросети. Индикатор работы гаснет.

ВНИМАНИЕ! В дежурном режиме продолжает потребляться слабый электрический ток. Если телевизор не планируется использовать длительное время, в целях энергосбережения всегда отключайте вилку сетевого шнура от розетки, кроме тех случаев, когда дежурный режим необходим для корректной работы некоторых функций.

ТЕЛЕВИЗИОННЫЕ МЕНЮ



♦ Управление функциями телевизора осуществляется посредством телевизионных меню – команд или таблиц команд, отображаемых на экране.

♦ Нажмите кнопку MENU. На экране отобразится меню ИЗОБРАЖЕНИЕ.

• Перемещая курсор кнопками ◀▶ по верхней строке этого меню и устанавливая его на ту или иную пиктограмму, Вы можете включить также меню ЗВУК, КАНАЛ, БЛОКИРОВКА СИСТЕМЫ, НАСТРОЙКА.

• Длительность отображения меню на экране телевизора устанавливается в строке ВРЕМЯ OSD подменю НАСТРОЙКА ВРЕ-

МЕНИ (см. раздел 10, НАСТРОЙКА ДАТЫ И ВРЕМЕНИ).

♦ **Общие действия по управлению телевизором посредством меню:**

– перемещение курсора по строкам меню вверх/вниз осуществляется кнопками ▲/▼.

Выбранная строка выделяется другим светом;

– перемещение курсора влево/вправо по строке меню, выбор или регулировка функции или режима осуществляется кнопками ◀▶;

– включение подменю или подтверждение выбора осуществляется кнопками ОК или ▶;

– выход из меню осуществляется последовательным нажатием кнопки MENU или нажатием кнопки EXIT.

Строка внизу меню является подсказкой по действиям с кнопками ПДУ при управлении телевизором и может меняться в зависимости от отображаемого на экране телевизора меню.

ВНИМАНИЕ! При использовании некоторых типов сигнала, дополнительных настроек или подключении некоторых устройств отдельные строки меню могут быть недоступны.

♦ Некоторые меню отображают на экране только часть строк меню. Установить курсор на строки меню, первоначально не вместившиеся в окно меню, можно, последовательно нажимая кнопку ▼.

ПРИМЕЧАНИЕ – Для удобства пользователя, меню на рисунках в настоящем Руководстве условно изображены в полном объеме.

7 НАСТРОЙКА НА КАНАЛЫ

ПЕРВОНАЧАЛЬНАЯ НАСТРОЙКА

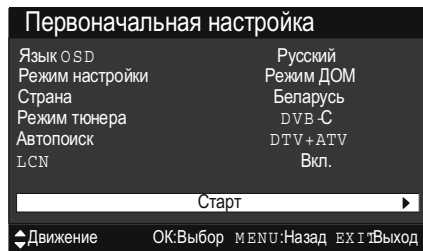
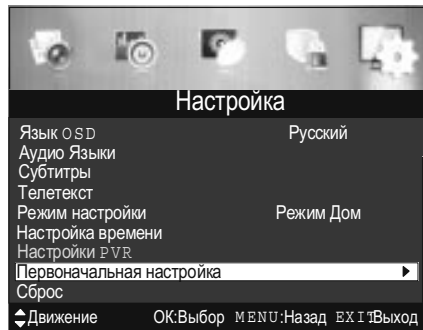

ВНИМАНИЕ! При первом включении телевизора рекомендуется начать настройку с меню ПЕРВОНАЧАЛЬНАЯ НАСТРОЙКА.

◆ Переключите телевизор из дежурного режима в рабочий.

• Если телевизор не был до этого настроен, меню ПЕРВОНАЧАЛЬНАЯ НАСТРОЙКА появляется на экране либо сразу, либо нужно включить меню НАСТРОЙКА. Для этого нажмите кнопку **MENU**, затем кнопки **◀** и **▼**.

• В **первой строке** включенного меню кнопками **◀/▶** выберите язык, на котором будут отображаться все меню. Затем установите курсор на строку ПЕРВОНАЧАЛЬНАЯ НАСТРОЙКА и нажмите кнопку **OK**.

• В строке РЕЖИМ НАСТРОЙКИ меню ПЕРВОНАЧАЛЬНАЯ НАСТРОЙКА выберите место использования телевизора: РЕЖИМ ДОМ или РЕЖИМ МАГАЗИН (демонстрационное изображение). При выборе РЕЖИМА МАГАЗИН на экране появляется сообщение с требованием подтверждения этого выбора.

ПРИМЕЧАНИЕ – РЕЖИМ ДОМ является режимом экономичного энергопотребления. Кроме того, работа телевизора в этом режиме увеличивает срок службы панели телевизора, поскольку процесс выгорания экрана идет медленнее.

• В строке СТРАНА выберите свою страну.

ПРИМЕЧАНИЕ – В зависимости от выбора страны или выбора поставщика услуг кабельного телевидения некоторые функции могут не отображаться или быть недоступными.

• В строке РЕЖИМ ТЮНЕРА выберите опцию DVB-T (цифровые эфирные телеканалы) или DVB-C (цифровые кабельные телеканалы).

• В строке АВТОПОИСК установите режим поиска каналов: DTV+ATV (поиск аналоговых и цифровых каналов), DTV (поиск только цифровых каналов) или ATV (поиск только аналоговых каналов).

• В строке LCN, при наличии информации о номере канала в принимаемом сигнале, включите функцию, позволяющую записывать каналы с номерами, предусмотренными организацией, осуществляющей теле вещание.

• Переместите курсор на строку СТАРТ и нажмите кнопку **OK**.

◆ При выборе в строке РЕЖИМ ТЮНЕРА опции DVB-T, меню АВТОПОИСК включится сразу и начнется поиск и запись каналов.

При выборе опции DVB-C, вначале включится меню РЕЖИМ, в котором можно ввести дополнительную информацию для поиска цифровых кабельных каналов, полученную от провайдера кабельного теле вещания в Вашем регионе.

В строке скрываемого канала появляется символ **⊗**. Теперь, при переключении каналов по кольцу, данный канал будет пропускаться. Включить его можно, набрав цифровыми кнопками ПДУ номер канала, или посредством меню СПИСОК КАНАЛОВ.

Для снятия режима скрывать войдите в меню РЕДАКТИРОВАНИЕ КАНАЛОВ, установите курсор на строку скрываемого канала и нажмите кнопку **ЗЕЛЕНАЯ**. Отображение символа **⊗** в строке канала снимается.

• **Перемещение каналов.** Установите курсор на строку с каналом, который хотите переместить, и нажмите кнопку **СИНЯЯ**. Рядом с номером канала появляется метка. Кнопками **▲/▼** установите курсор на то место в списке, куда хотите поместить перемещаемый канал, и еще раз нажмите кнопку **СИНЯЯ**. Каналы меняются местами с изменением номера канала.

• **Составление списка избранных каналов.** Поочередно устанавливайте курсор на строки с избранными каналами и нажимайте кнопку **FAV**, помечая их символом **♥**. Таким образом, можно составить список избранных каналов. Выйдите из меню.

Избранные каналы переключайте кнопками **FAV+/FAV-** ПДУ или посредством меню СПИСОК ИЗБРАННЫХ, которое выводится на экран нажатием кнопки **FAV**.

В меню СПИСОК ИЗБРАННЫХ предусмотрена возможность редактирования списка – удаление или запись нового канала. Для удаления канала переместите курсор на строку с этим каналом и нажмите кнопку **КРАСНАЯ**. Для записи нового канала, переключите телевизор на этот канал, нажмите кнопку **FAV**, затем кнопку **ЗЕЛЕНАЯ**. Канал вносится в список.

Для корректировки списка в меню РЕДАКТИРОВАНИЕ КАНАЛОВ (отмена или ввод новых избранных каналов) установите курсор на нужный канал и нажмите кнопку **FAV**.

◆ **Режим аналогового вещания.** Редактирование каналов производится аналогичным образом. Кроме того, для аналогового вещания предусмотрена возможность переименования каналов.

• **Переименование канала.** Установите курсор на строку с каналом, название которого хотите изменить, и нажмите кнопку **ЖЕЛТАЯ**. Включается подменю РЕДАКТИРОВАНИЕ КАНАЛОВ. В верхней строке этого меню отображается номер и название канала, с которым он был записан, а также количество свободных позиций для ввода символов названия.

Можно: 1) дополнить название, вводя символы на свободных позициях; 2) изменить часть названия, нажимая кнопку **ЗЕЛЕНАЯ** для удаления по одной позиции влево, а затем вводя новые символы; 3) удалить полностью название, нажав кнопку **КРАСНАЯ**, а затем ввести новое.

ПРИМЕЧАНИЕ – Для нового названия программное обеспечение позволяет набрать восемь символов.

Поочередно перемещая курсор кнопками **▲/▼**, **◀/▶** по центральному полю меню и нажимая кнопку **OK** для подтверждения выбора символа, введите название канала.

Для записи названия в память телевизора, нажмите кнопку **ЖЕЛТАЯ** или, для возврата к прежнему названию, кнопку **СИНЯЯ**.

ИНФОРМАЦИЯ О СИГНАЛЕ

◆ Данная функция задействована в **режиме цифрового вещания**.

• Включите меню КАНАЛ, установите курсор на строку ИНФОРМАЦИИ О СИГНАЛЕ и включите меню ИНФОРМАЦИИ О СИГНАЛЕ. В данном меню можно просмотреть информацию о принимаемом канале: название сети (для режима DVB-C), номер канала (для режима DVB-T), частота, модуляция, мощность и качество сигнала.

- После окончания поиска, в меню отобразится количество записанных каналов или информация о том, что каналы не найдены. Курсор должен переместиться на строку СКАНИРОВАНИЕ ЦИФР КАНАЛОВ. Введите другой номер канала и запустите поиск вновь.

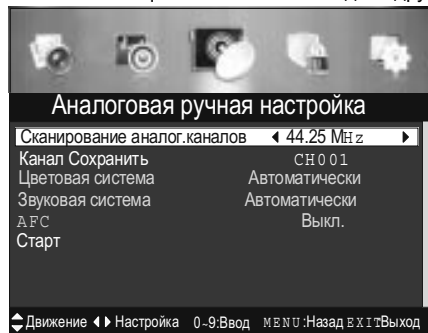

Сканирование аналог.каналов ◀ 44.25 МГц ▶
 Канал Сохранить СН 001
 Цветовая система Автоматически
 Звуковая система Автоматически
 AFC Выкл.
 Старт

◀ Движение ▶ Настройка 0-9:Ввод MENU:Назад EXIT:Выход

• Переместите курсор на строку КАНАЛ СОХРАНИТЬ и выберите номер канала, на который хотите записать искомый. Затем установите курсор на строку СТАРТ и запустите поиск. Поиск будет осуществляться с начала частотного диапазона.

ПРИМЕЧАНИЕ – Значение вводимой частоты должно состоять из пяти цифр. При наборе частоты от 44,25 до 99,99 MHz первой цифрой должен набираться «0».

- Если же Вам известна частота искомого канала, то после выбора номера канала переместите курсор на строку СКАНИРОВАНИЕ АНАЛОГ. КАНАЛОВ и цифровыми кнопками ПДУ введите значение частоты искомого канала. Потом установите курсор на строку СТАРТ и запустите поиск.
- После нахождения канала, на экране появляются надписи КАНАЛ НАЙДЕН В (со значением частоты найденного канала) и СОХРАНЕНИЕ ДАННЫХ, ПОДОЖДИТЕ... Затем курсор перемещается на строку СКАНИРОВАНИЕ АНАЛОГ.КАНАЛОВ.
- При плохом качестве записанного канала можно возобновить поиск, либо воспользоваться возможностью точной подстройки частоты. Кратковременными нажатиями кнопок ◀/▶ добейтесь оптимального изображения и звука. Автоматическая подстройка частоты в строке AFC при этом переключается в положение ВЫКЛ.
- Поочередно устанавливая курсор на строки ЦВЕТОВАЯ СИСТЕМА и ЗВУКОВАЯ СИСТЕМА, кнопками ◀/▶ выберите стандарт телевизионного вещания, который принят на территории Вашего региона.
- После этого можно приступить к поиску следующего канала по методике, описанной выше.

РЕДАКТИРОВАНИЕ ЗАПИСАННЫХ КАНАЛОВ

ВНИМАНИЕ! При выполнении редактирования каналов, следуйте подсказкам, отображаемым в нижней строке меню.

♦ **Режим цифрового эфирного и кабельного вещания.** Меню РЕДАКТИРОВАНИЕ КАНАЛОВ позволяет удалить канал из списка, установить режим скрытия на канал, переместить, а также составить список избранных каналов для просмотра.

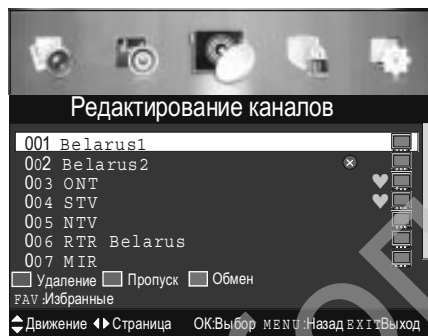

В меню КАНАЛ установите курсор на строку РЕДАКТИРОВАНИЕ КАНАЛОВ и включите меню РЕДАКТИРОВАНИЕ КАНАЛОВ.

- **Удаление канала из списка.** Установите курсор на строку с удаляемым каналом и нажмите кнопку **КРАСНАЯ**. Канал удаляется из списка.
- **Скрытие канала.** Установите курсор на строку с каналом, который хотите пропускать при переключении каналов кнопками + СН/СН-, и нажмите кнопку **ЗЕЛЕНАЯ**.

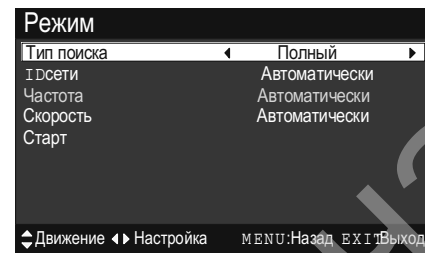

• В строке ТИП ПОИСКА меню РЕЖИМ выберите опции: ПОЛНЫЙ (более точная настройка на каналы), ДОПОЛНИТЕЛЬНО, БЫСТРЫЙ.

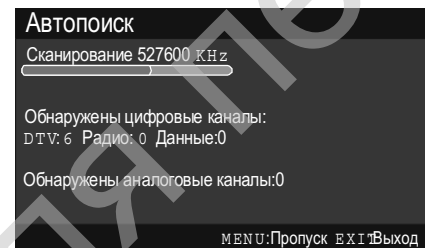

• При выборе опции ПОЛНЫЙ, в строках ID СЕТИ и СКОРОСТЬ, переключив одной из кнопок ◀/▶ значение АВТОМАТИЧЕСКИ на цифровое, введите цифровыми кнопками ПДУ параметры, полученные от провайдера.

• При выборе опции ДОПОЛНИТЕЛЬНО, в меню активируется строка ЧАСТОТА, в которой аналогичным образом можно ввести значение частоты.

• Опция БЫСТРЫЙ позволяет произвести быстрый поиск цифровых кабельных каналов.

• Переместите курсор на строку СТАРТ и включите меню АВТОПОИСК.

♦ По мере прохождения диапазона поиска для каждого режима вещания отображается количество найденных и записанных каналов.

Во время настройки, нажав кнопку **MENU**, можно пропустить поиск цифровых каналов и сразу перейти к поиску аналоговых или, нажав кнопку **EXIT**, выйти из поиска.

ВНИМАНИЕ! В данных телевизорах имеется возможность одновременной настройки и последующего просмотра аналоговых, цифровых эфирных и цифровых кабельных каналов. Аналоговые каналы, если имеется необходимость их просмотра, должны записываться с каждым из цифровых режимов телевещания.

- ♦ Записав в автопоиске, например, цифровые кабельные и аналоговые каналы, на цифровые эфирные и аналоговые каналы можно настроиться следующим образом.
- Включите меню ПЕРВОНАЧАЛЬНАЯ НАСТРОЙКА. В строке РЕЖИМ ТЮНЕРА выберите опцию DVB-T. В строке АВТОПОИСК установите режим поиска каналов DTV+ATV (поиск цифровых и аналоговых каналов). В строке LCN включите функцию, по желанию. Переместите курсор на строку СТАРТ и нажмите кнопку **OK**.

• В памяти телевизора сохраняются все списки найденных каналов. Для переключения просмотра цифровых кабельных каналов на цифровые эфирные, включите меню КАНАЛ и в строке РЕЖИМ ТЮНЕРА переключите опцию DVB-C на DVB-T.

Для переключения просмотра цифровых каналов на аналоговые, включите меню ИСХОДИТ И выберите позицию ATV.

ПРИМЕЧАНИЯ

1 При повторном запуске поиска в каком-либо одном режиме, например ATV, осуществляется поиск только аналоговых каналов, а запись цифровых каналов сохраняется. При повторном запуске поиска в режиме DTV+ATV осуществляется новый поиск всех аналоговых и цифровых каналов выбранного режима (DVB-T или DVB-C), а предыдущая запись стирается.

2 При поиске в цифровом вещании происходит запись как телепрограмм, так и радиопрограмм (при их наличии). Переключиться с просмотра телепрограмм на прослушивание радиопрограмм и обратно можно кнопкой **TV/RADIO**.

3 Если после автопоиска Вам не удалось настроиться на отдельные каналы, а также, если некоторые аналоговые каналы будут записаны с неудовлетворительным качеством изображения, с отсутствием звукового сопровождения или с его искажением, настроиться на них можно в режиме ручной поиска (см. далее РУЧНОЙ ПОИСК ТЕЛЕВИЗИОННЫХ КАНАЛОВ).

АВТОМАТИЧЕСКИЙ ПОИСК ТЕЛЕВИЗИОННЫХ КАНАЛОВ

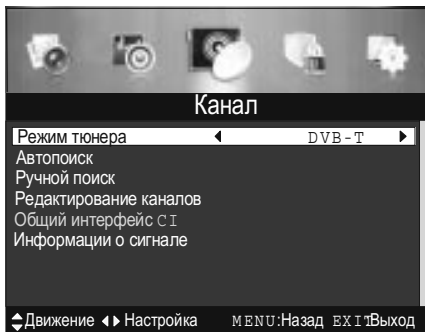

- ◆ Войдите в меню КАНАЛ.
- В строке РЕЖИМ ТЮНЕРА выберите опцию DVB-T (цифровые эфирные телеканалы) или DVB-C (цифровые кабельные телеканалы).
- Переместите курсор на строку АВТОПОИСК и включите меню АВТОПОИСК.
- В строке СТРАНА выберите свою страну.
- В строке РЕЖИМ установите режим поиска каналов: DTV+ATV (поиск аналоговых и цифровых каналов), DTV (поиск только цифровых каналов) или ATV (поиск только аналоговых каналов).

- Переместите курсор на строку СТАРТ и нажмите кнопку ОК.

Включится меню АВТОПОИСК. По мере прохождения диапазона поиска для каждого режима вещания отображается количество найденных и записанных каналов.

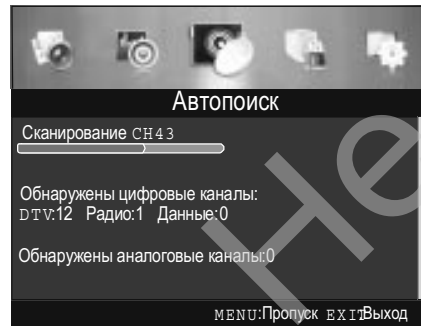
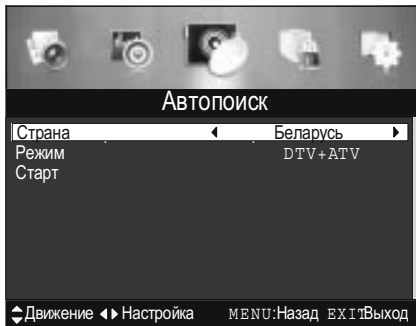

- ◆ При выборе в строке РЕЖИМ ТЮНЕРА меню КАНАЛ опции DVB-C, меню АВТОПОИСК имеет дополнительные строки (ТИП ПОИСКА, ID СЕТИ, ЧАСТОТА, СКОРОСТЬ), в которых для более точной настройки на цифровые каналы можно ввести информацию, полученную от провайдера кабельного телевидения в Вашем регионе.

РУЧНОЙ ПОИСК ТЕЛЕВИЗИОННЫХ КАНАЛОВ

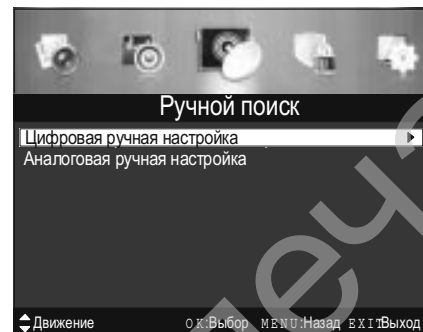

- ◆ Войдите в меню КАНАЛ и в строке РЕЖИМ ТЮНЕРА выберите тот режим (DVB-C или DVB-T), каналы которого хотите записать в ручном поиске.

- Переместите курсор на строку РУЧНОЙ ПОИСК и включите меню РУЧНОЙ ПОИСК. Установив курсор на строку ЦИФРОВАЯ РУЧНАЯ НАСТРОЙКА, нажмите кнопку ОК.

- ◆ Режим цифрового кабельного вещания.

- В меню ЦИФРОВАЯ РУЧНАЯ НАСТРОЙКА введите дополнительную информацию для поиска цифровых кабельных каналов, полученную от провайдера кабельного телевидения в Вашем регионе.

В строке ЧАСТОТА цифровыми кнопками ПДУ наберите значение частоты, а в строках ID СЕТИ, СКОРОСТЬ и МОДУЛЯЦИЯ, переключив одной из кнопок ◀▶ значение АВТОМАТИЧЕСКИ на цифровое, – значения идентификации сети, скорости и модуляции.

В неактивированной строке МОЩНОСТЬ отобразится уровень сигнала искомого канала, дающий информацию о качестве настройки антенны на принимаемый сигнал.

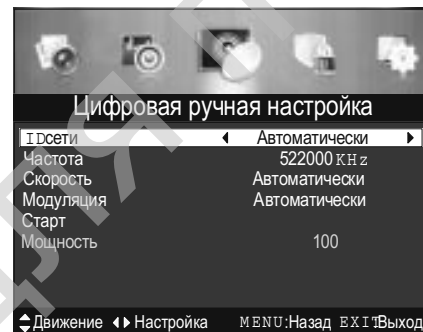

- Переместите курсор на строку СТАРТ и включите поиск.

После окончания поиска, в меню отобразится количество записанных каналов или информация о том, что каналы не найдены. Курсор должен переместиться на строку ID СЕТИ. Уточните исходные данные и запустите поиск вновь.

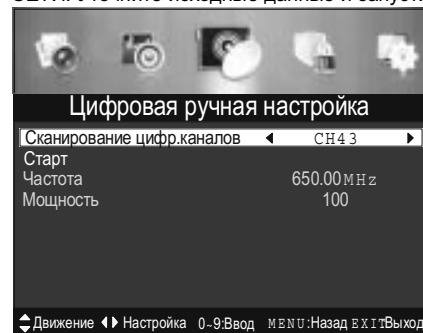

- ◆ Режим цифрового эфирного вещания.

- В меню ЦИФРОВАЯ РУЧНАЯ НАСТРОЙКА для выбранного режима тюнера DVB-T в строке СКАНИРОВАНИЕ ЦИФР.КАНАЛОВ цифровыми кнопками ПДУ (или последовательно нажимая кнопки ◀▶) введите номер канала, программы которого хотите записать.

В неактивированных строках ЧАСТОТА и МОЩНОСТЬ отобразится частота и уровень сигнала искомого канала, дающий информацию о качестве настройки антенны на принимаемый сигнал.

ПРИМЕЧАНИЕ – Информация о мощности сигнала позволяет настроить антенну таким образом, чтобы получить максимально возможные значения параметров.

- Переместите курсор на строку СТАРТ и включите поиск.