

ВИТЯЗЬ

ТЕЛЕВИЗОРЫ ЦВЕТНОГО ИЗОБРАЖЕНИЯ

«Витязь 24L 301С28»

«Витязь 32L 301С18»

РУКОВОДСТВО ПО ЭКСПЛУАТАЦИИ

Открытое акционерное общество «Витязь»

*Республика Беларусь, 210605, г. Витебск, ул.П. Бровки, 13а.
Телефон 58-84-67*

УВАЖАЕМЫЙ ПОКУПАТЕЛЬ!

Благодарим Вас за то, что Вы выбрали телевизор «Витязь».

Перед тем, как включить телевизор, **ВНИМАТЕЛЬНО** ознакомьтесь с данным Руководством по эксплуатации и, в первую очередь, с правилами электро- и пожарной безопасности, с элементами управления и всеми надписями и символами на телевизоре и пульте дистанционного управления.



Ваш телевизор соответствует требованиям технических условий ТУ РБ 300031652.051-2004.
Телевизоры цветного изображения «Витязь».

1 ОБЩИЕ УКАЗАНИЯ

Настоящее Руководство по эксплуатации распространяется на телевизоры цветного изображения с жидкокристаллической панелью «Витязь 24L 301С28», «Витязь 32L 301С18».

◆ Данные модели телевизоров осуществляют прием аналоговых сигналов, а также сигналов цифрового наземного телевизионного вещания стандартов DVB-T/DVB-T2 и цифрового кабельного телевизионного вещания стандарта DVB-C. У некоторых исполнений приведенных моделей телевизоров имеется возможность приема спутникового телевизионного вещания.

ВНИМАНИЕ! Функции, относящиеся к цифровому телевещанию, действуют только в тех регионах, в которых ведется цифровое эфирное вещание DVB-T/ DVB-T2 или обеспечивается доступ к совместимому цифровому кабельному вещанию DVB-C, причем некоторые из этих функций могут быть недоступны, а правильный прием сигнала стандарта DVB-C может быть обеспечен не для всех провайдеров кабельного телевещания.

◆ При покупке телевизора требуйте проверки его работоспособности путем демонстрации качества изображения, звукового сопровождения, работы органов панели управления, пульта дистанционного управления.

ВНИМАНИЕ! В связи с систематически проводимыми работами по совершенствованию конструкции и технологии изготовления возможны некоторые расхождения между рисунками и иллюстрациями в данном руководстве по эксплуатации и изделием, не влияющие на его функционирование.

• Проверьте комплектность телевизора в соответствии с разделом КОМПЛЕКТ ПОСТАВКИ. Претензии о некомплектности от отдельных потребителей изготовителем не принимаются.

• Проверьте соответствие номера телевизора номеру, указанному в гарантийном талоне на телевизор.

• Проверьте сохранность пломбы, находящейся со стороны кожуха телевизора.

• Убедитесь, что в гарантийном и отрывных талонах отмечены даты изготовления и продажи, имеются штамп магазина и разборчивая подпись или штамп продавца, так как они являются основанием для бесплатного гарантийного ремонта и технического обслуживания.

◆ **Условия транспортирования телевизоров:** телевизоры можно транспортировать всеми видами закрытого транспорта (кроме самолетов) при температуре от минус 20 °С до плюс 50 °С и при защите от прямого воздействия атмосферных осадков.

• Транспортирование телевизоров осуществляйте в заводской упаковке, предохраняющей его от повреждений во время транспортировки. Телевизоры больших размеров переносите обязательно вдвоем или втроем, не допуская давления на ЖК-панель, рамку экрана и решетку в области расположения динамиков. Берегите телевизоры от ударов и сильной вибрации.

• После перевозки телевизоров в зимних условиях, перед включением, необходимо выдержать его при комнатной температуре в упаковке не менее 4 часов.

◆ **Условия хранения телевизоров:** при температуре от плюс 5 °С до плюс 40 °С в закрытых помещениях и отсутствии в воздухе кислотных, щелочных и других агрессивных примесей.

Хранение телевизоров без упаковки не допускается.

◆ **Условия эксплуатации телевизоров:** температура окружающей среды от плюс 10 °С до плюс 35 °С; атмосферное давление от 86 до 106 кПа (от 650 до 806 мм. рт. ст.); относительная влажность воздуха не более 80 % при температуре плюс 25 °С.

• При использовании телевизоров в местах с более низкой температурой, изображение может оставлять следы на жидкокристаллической панели или казаться немного замедленным. Это не является неисправностью, и работа телевизора восстановится, когда температура снова станет нормальной.

ЭЛЕКТРОПИТАНИЕ

◆ Телевизоры работают от сети переменного тока (50 ± 1) Гц напряжением от 170 до 253 В. **ВНИМАНИЕ!** Не подключайте телевизор к сети переменного тока через стабилизатор напряжения, а также не подключайте телевизор к источнику постоянного тока!

РАЗМЕЩЕНИЕ И ПРОСМОТР

◆ Рекомендуемое расстояние от места просмотра до экрана телевизора составляет для телевизоров с диагональю: 24 дюйма – от 1,83 до 3,66 м; 32 дюйма – от 2,40 до 4,80 м.

Рекомендуемая высота подставки под телевизор от 0,5 до 0,8 м.

♦ Устанавливайте телевизор на прочной, плоской, устойчивой горизонтальной поверхности, избегая мест с повышенной температурой, влажностью, высокой концентрацией дыма или пара, скопления пыли, а также мест, где он может быть подвергнут вибрации. Вышеназванные причины могут привести к перегреву телевизора, деформации корпуса и, как следствие, возникновению электрической и пожарной опасности.

♦ Для обеспечения наилучшего качества изображения, не подвергайте экран телевизора воздействию прямого солнечного света или яркого света бытовых осветительных приборов.

♦ Не располагайте телевизор рядом с другой работающей радиоэлектронной аппаратурой (не ближе 0,5 м) и источниками электромагнитных полей, что позволит избежать помех в его работе.

♦ Качественная работа телевизора гарантируется при подключении его к телевизионной антенне, обеспечивающей необходимый уровень входного сигнала.

♦ В зависимости от места просмотра (слева/справа/сверху/снизу) яркость и цветность панели может меняться. Это связано с особенностями строения панели и не является неисправностью.

♦ **Обращаем Ваше внимание!** ЖК-панель – это высокотехнологичное изделие, которое обеспечивает высокую детализацию изображения. Из-за большого количества пикселей иногда на экране могут появляться некоторые неактивные пиксели в виде синей, зеленой или красной неподвижной точки, что соответствует техническим характеристикам панели и не является дефектом.

♦ **ПРЕДУПРЕЖДЕНИЕ!** Не просматривайте телепередачи в полной темноте – это вредно для зрения.

♦ Избегайте длительного воспроизведения на экране неподвижных изображений (например, файлов jpeg) или неподвижных объектов (например, логотипов телепрограмм), полей при панорамном воспроизведении или воспроизведении в формате 4:3, биржевой или новостной ленты внизу. Это может привести к раздвоению изображения на светодиодном экране и снижению качества изображения.

Для предотвращения преждевременного износа экрана выполняйте следующие рекомендации: старайтесь не смотреть долго один и тот же телеканал; используйте меню настройки формата изображения для выбора оптимального соответствия размеру экрана; установите минимально приемлемые значения яркости и контрастности (замедляет процесс выгорания экрана).

♦ Прослушивание звукового сопровождения телепередач рекомендуется производить при положении регулятора громкости не более среднего (1/2 шкалы регулировки звука).

♦ **ПРЕДУПРЕЖДЕНИЕ!** Чрезмерное звуковое давление в наушниках или головных телефонах может привести к потере слуха.

2 ТРЕБОВАНИЯ БЕЗОПАСНОСТИ И ОХРАНЫ ОКРУЖАЮЩЕЙ СРЕДЫ

♦ Электрическая безопасность.

ЗАПРЕЩАЕТСЯ включать телевизор в электросеть с напряжением менее 170 В и более 253 В.

♦ **ЗАПРЕЩАЕТСЯ** подключать телевизор к неисправным розеткам и удлинителям.

• Розетка должна располагаться рядом с телевизором и быть легкодоступной.

• Перед включением телевизора в сеть убедитесь, что сетевой шнур не имеет повреждений. Следите за тем, чтобы сетевой шнур не находился под телевизором или другими тяжелыми предметами и не проходил в тех местах, где ходят люди.

• Отключение вилки от электросети должно оставаться легкодоступным.

• При выключении штепсельной вилки из розетки держитесь за пластмассовую часть, не дергайте за провод и не прикасайтесь к металлическим частям вилки.

♦ Не подключайте телевизор в одну электрическую розетку с мощными потребителями электроэнергии, такими как холодильник, печь СВЧ, электрочайник и т.п.

♦ **ЗАПРЕЩАЕТСЯ** снимать кожух телевизора и включать телевизор при снятом кожухе.

♦ **ЗАПРЕЩАЕТСЯ** подключать к телевизору устройства, не указанные в данном Руководстве, а также не предназначенными для этого соединительными кабелями.

• Не разбрызгивайте на телевизор воду или моющее средство. Не касайтесь телевизора мокрыми руками.

• Обеспечьте условия, исключающие возможность включения телевизора малолетними детьми.

♦ **Пожарная безопасность.**

ЗАПРЕЩАЕТСЯ устанавливать телевизор в непосредственной близости от легковоспламеняющихся и распространяющих огонь предметов.

♦ **ЗАПРЕЩАЕТСЯ** закрывать вентиляционные отверстия на корпусе телевизора, а также перекрывать их такими предметами, как газеты, скатерти, занавески и т.п., что препятствует нормальной вентиляции аппарата.

• Телевизор не предназначен для встроенной установки. Для циркуляции воздуха обеспечьте вокруг телевизора расстояние не менее указанного: снизу, справа и слева – 10 см, сверху – 30 см, со стороны кожуха – 6 см.

• Для надлежащей вентиляции рекомендуется периодически прочищать вентиляционные отверстия с помощью пылесоса. Не допускайте скопления пыли на контактах разъемов или на розетке.

♦ **ЗАПРЕЩАЕТСЯ** размещать на телевизоре какие-либо источники открытого пламени, например, свечи, а также емкости с жидкостями.

• Не допускайте попадания внутрь телевизора посторонних предметов, жидкостей и насекомых.

• Не оставляйте работающий телевизор без присмотра и телевизор, включенный в дежурный режим, более чем на 3 часа подряд. В этом случае следует полностью отключить телевизор от сети. Для полного отключения выньте вилку сетевого шнура из розетки электросети.

• В случае длительного отсутствия и во время грозы необходимо полностью отключить телевизор, отсоединив антенну и сетевой шнур.

• **НЕМЕДЛЕННО ОТКЛЮЧИТЕ ТЕЛЕВИЗОР от электросети при появлении специфического запаха, задымлении или возгорании, накройте плотной тканью или одеялом для прекращения доступа воздуха внутрь корпуса телевизора и сообщите о возгорании в пожарную охрану.**

♦ **Механическая безопасность.** Размещайте телевизор так, чтобы он не выходил за пределы установочной поверхности. Опрокидывание, тряска, раскачивание телевизора могут стать причиной получения травм или повреждения телевизора. Примите меры, чтобы предотвратить последствия этих действий.

• Жидкокристаллическая панель телевизора очень хрупкая. Оберегайте ее от ударов, царапин или давления на нее.

♦ **Ремонт.** Ремонт телевизора должны осуществлять квалифицированные специалисты сервисной службы. Не предпринимайте попыток самостоятельно отремонтировать телевизор.

ВНИМАНИЕ! Немедленно выключите телевизор и выньте вилку сетевого шнура из розетки электросети, если поврежден сетевой шнур, розетка имеет плохие контакты, телевизор получил повреждения в результате падения или удара, внутрь корпуса попала жидкость или другие предметы.

♦ Рекомендуется не реже одного раза в 3 года приглашать специалиста сервисной службы для проведения профилактических работ по очистке внутренних поверхностей телевизора от пыли (см. раздел ТЕХНИЧЕСКОЕ ОБСЛУЖИВАНИЕ).

♦ **Срок службы** телевизора 5 лет.

ВНИМАНИЕ! По истечении срока службы телевизора изготовитель не несет ответственности за безопасную работу изделия. Дальнейшая эксплуатация может быть небезопасной, так как значительно увеличивается вероятность возникновения электро- и пожароопасных ситуаций из-за естественного старения материалов и износа составных частей телевизора.

УХОД ЗА ТЕЛЕВИЗОРОМ

♦ Все операции по уходу за телевизором производите на отключенном от электрической сети телевизоре.

• Не прикасайтесь к экрану телевизора пальцами. Жир от кожи пальцев трудно удалить.

• Не допускайте длительного контакта корпуса с резиновыми или виниловыми изделиями. Воздействие пластификаторов может привести к деформации корпуса и отслоению краски.

• Для удаления с поверхности экрана телевизора пыли, отпечатков пальцев и других загрязнений следует пользоваться **специальными салфетками из микрофибры**, предназначенными для очистки ЖК-панелей. Чистку производить с минимальным нажимом.

• Уход за поверхностью корпуса, изготовленного из высокоглянцевого пластика, следует производить аналогичным образом.

♦ **НЕ РЕКОМЕНДУЕТСЯ** производить чистку бытовыми моющими средствами, полотенцами, мягкими тряпками и т.д.

♦ **ЗАПРЕЩАЕТСЯ** применение любого вида растворителей и абразивных чистящих средств.

УТИЛИЗАЦИЯ

♦ Материалы, применяемые для упаковки телевизоров, могут быть переработаны и использованы повторно, если поступят на пункты сбора вторичного сырья.

ВНИМАНИЕ! Не разрешайте детям играть с упаковочными материалами, так как существует опасность задохнуться, запутавшись в пленке.

• Телевизор включает в себя электрические и электронные компоненты и не пригоден для утилизации вместе с бытовыми отходами.

• Утилизировать телевизоры необходимо в соответствии с действующим законодательством страны.

3 КОМПЛЕКТ ПОСТАВКИ

1 Телевизор.....	1 шт
2 Пульт дистанционного управления.....	1 шт
3 Батареи питания для ПДУ	2 шт
4 Основание (24L).....	1 шт
5 Держатель (24L).....	1 шт
6 Опора ножки левая L (32L)	1 шт
7 Опора ножки правая R (32L)	1 шт
8 Винты для крепления основания к держателю (24L).....	1 компл.
9 Винты для крепления держателя с основанием к телевизору (24L).....	1 компл.
10 Винты для крепления опоры ножек к телевизору (32L).....	1 компл.
11 Руководство по эксплуатации.....	1 экз.
12 Индивидуальная упаковочная тара.....	1 компл.

ПРИМЕЧАНИЕ – Документация, входящая в комплект поставки телевизора, при утере не восстанавливается.

4 ОСНОВНЫЕ ТЕХНИЧЕСКИЕ ХАРАКТЕРИСТИКИ

Таблица 1

Напряжение питания		от 170 до 253 В		
Стандарты телевидения	Аналоговые	диапазон принимаемых частот	от 48,25 до 863,25 МГц	
		видеосистемы	PAL, SECAM, NTSC по AV входу	
		аудиосистемы	BG, DK, I, L/L', MN, NICAM/A2	
		функции	1000-страничный телетекст	
		кол-во каналов	99	
	Цифровые	диапазон принимаемых частот	DVB-T/T2	от 470 МГц до 862 МГц
			DVB-C	от 48 до 862 МГц
		модуляция	DVB-T	COFDM 2K/8K QPSK, 16QAM, 64QAM
			DVB-T2	QPSK, 16QAM, 64QAM, 256QAM
			DVB-C	16QAM, 32QAM, 64QAM, 128QAM, 256QAM
		видеосистемы	MPEG-2 MP@ML, MPEG-2 MP@HL, H.265	
		аудиосистемы	MPEG-1 layer 1/2, DD, DD+, AAC, HE-AAC	
		функции	электронный гид (EPG), субтитры, LCN, телетекст	
		кол-во каналов	700 (DVB-T/T2+DVB-C)	

Продолжение таблицы 1

Входные/ выходные разъемы	ANT 75Ω, ANT 75Ω(S2) (антенные коаксиальные входы); CI (разъем под CA-модуль); USB (USB-порт); видеоходы: SCART (CVBS+RGB); mini AV (PAL/NTSC/SECAM); VGA (до 1920x1080 60 Гц); mini YPbPr (480i, 480p, 576i, 576p, 720p, 1080i, 1080p), HDMI или 3xHDMI (480i, 480p, 576i, 576p, 720p, 1080i, 1080p); аудиовходы: R, L (AV + YPbPr) в составе mini AV; PC AUDIO INPUT; аудиовыходы: COAXIAL (цифровой звук); EARPHONE (подключения наушников)	
	Максимальная выходная мощность канала звуко- вого сопровождения, Вт, не менее	24L 2 × 3,0
Разрешающая способность ЖК панели в режиме монитора, пикселей	24L	32L
	1366x768	
Размер экрана по диагонали, мм	24L 610	32L 800
	24L 48	32L 56
Потребляемая мощность, Вт, не более	24L 48	32L 56
	0,5	
Потребляемая мощность в режиме ожидания, Вт, не более	24L 0,030	32L 0,020
	24L 2,8	32L 4,5
Удельная мощность рабочего режима, Вт/см ² , не более	24L 0,030	32L 0,020
	24L 2,8	32L 4,5
Масса телевизора без упаковки, кг, не более	24L 2,8	32L 4,5
	24L 384x566x186	32L 485x744x217
Габаритные размеры телевизора, мм, не более (высота × ширина × глубина)	24L 384x566x186	32L 485x744x217
	от 0 до 10 м	
Дальность действия системы ДУ	от 0 до 10 м	
Напряжение питания ПДУ	от 2,4 до 3,3 В	

СОДЕРЖАНИЕ ДРАГОЦЕННЫХ МАТЕРИАЛОВ

24L: золото – 0,04148 г; серебро – 0,27744 г; палладий – 0,00907 г;
32L: золото – 0,03479 г; серебро – 0,23266 г; палладий – 0,00761 г.

5 ПОДГОТОВКА К РАБОТЕ

ВНЕШНИЙ ВИД ТЕЛЕВИЗОРОВ

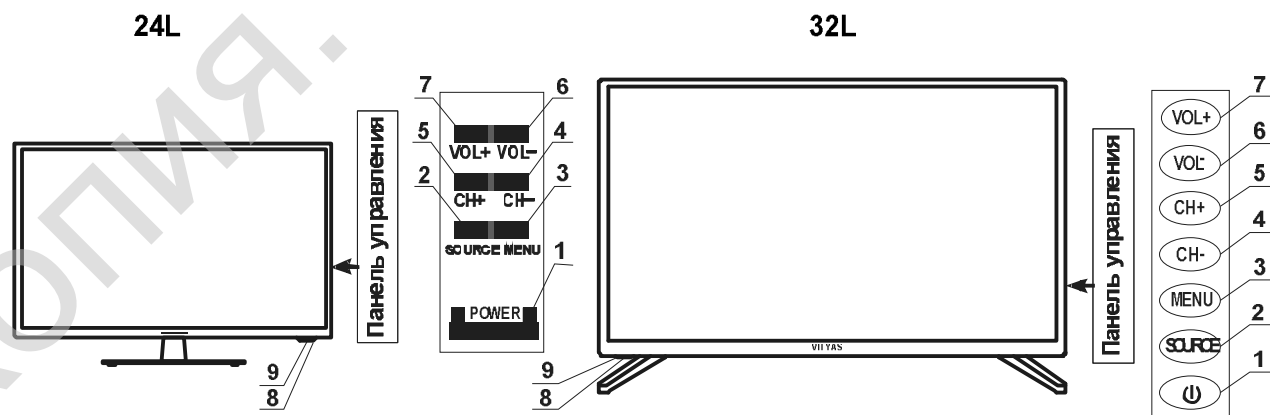

- 1 – переключение телевизора из дежурного режима в рабочий и обратно;
- 2 – включение меню ВХОДНОЙ ИСТОЧНИК; перемещение вниз по меню ВХОДНОЙ ИСТОЧНИК; включение выбранной функции или режима;
- 3 – включение/выключение главного меню; возврат на шаг в меню;

- 4 – переключение программ в сторону уменьшения номера программы; перемещение курсора вниз по меню;
- 5 – переключение программ в сторону увеличения номера программы; перемещение курсора вверх по меню;
- 6 – уменьшение громкости; регулировка параметров меню; перемещение курсора влево;
- 7 – увеличение громкости; включение выбранного источника сигнала в меню ВХОДНОЙ ИСТОЧНИК; регулировка параметров меню; включение некоторых функций и режимов; перемещение курсора вправо;
- 8 – окно фотоприемника;
- 9 – индикатор режима работы телевизора.

Рисунок 1

ВИД ТЕЛЕВИЗОРОВ СО СТОРОНЫ КОЖУХА И ПАНЕЛИ РАЗЪЕМОВ

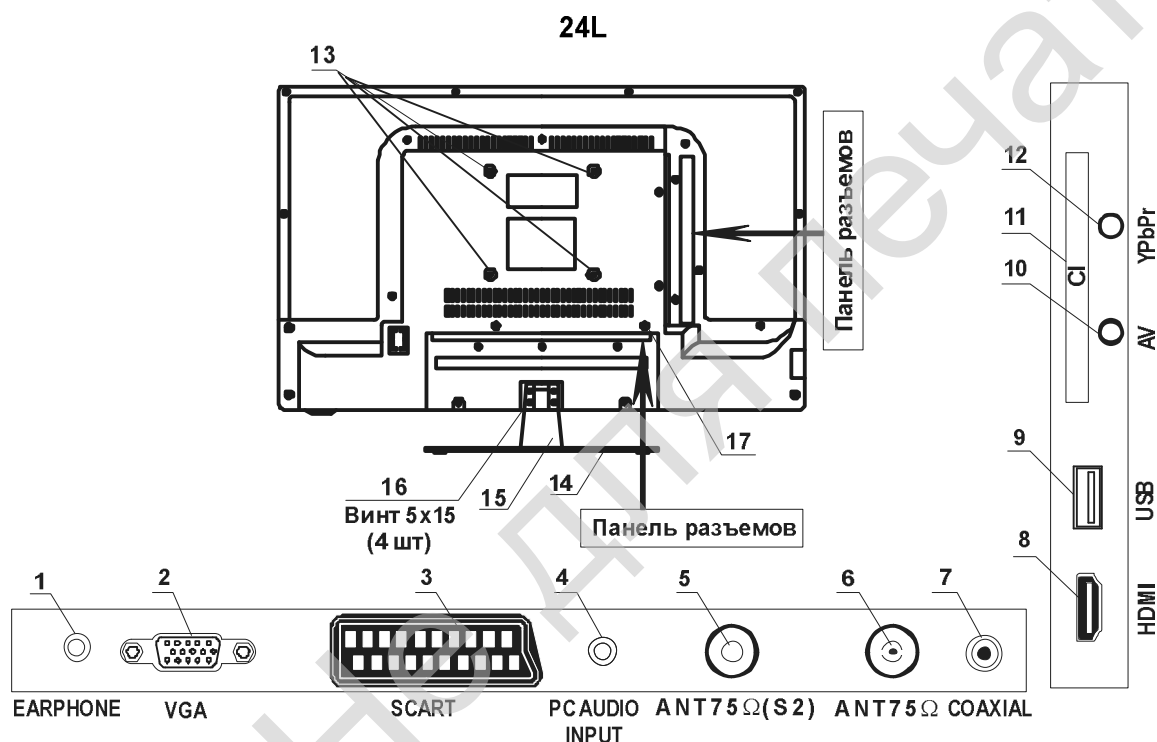

- 1 – гнездо для подключения наушников **EARPHONE**; 2 – вход **VGA** для подключения компьютера; 3 – разъем **SCART**; 4 – вход звука **PC AUDIO INPUT** при подключении компьютера; 5 – гнездо для подключения спутниковой антенны **ANT 75Ω(S2)**; 6 – гнездо для подключения антенны **ANT 75Ω**; 7 – коаксиальный цифровой выход звука **COAXIAL**; 8 – мультимедийный вход высокого разрешения **HDMI**; 9 – разъем **USB** для подключения внешнего накопителя; 10 – композитный мини разъем **AV**; 11 – слот **CI** для подключения СА-модуля или СА-модуля с картой условного доступа; 12 – компонентный мини разъем **YPbPr**; 13 – резьбовые отверстия для крепления настенного кронштейна; 14 – основание; 15 – держатель основания; 16 – винты крепления держателя с основанием к телевизору; 17 – место пломбировки.

Рисунок 2а

32L

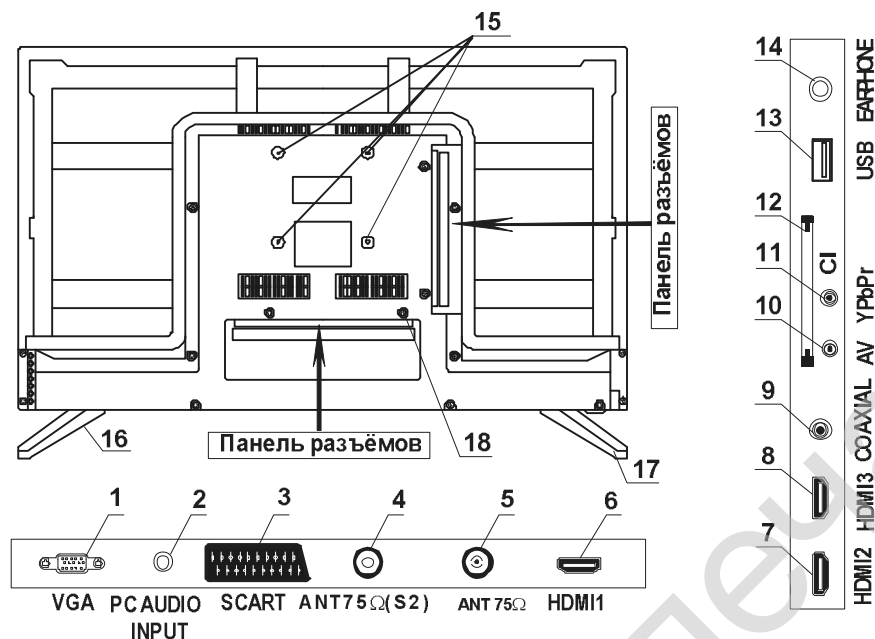

1 – вход **VGA** для подключения компьютера; 2 – вход звука **PC AUDIO INPUT** при подключении компьютера; 3 – разъем **SCART**; 4 – гнездо для подключения спутниковой антенны **ANT 75Ω (S2)**; 5 – гнездо для подключения антенны **ANT 75Ω**; 6 – мультимедийный вход высокого разрешения **HDMI1**; 7 – мультимедийный вход высокого разрешения **HDMI 2**; 8 – мультимедийный вход высокого разрешения **HDMI 3**; 9 – коаксиальный цифровой выход звука **COAXIAL**; 10 – композитный мини разъем **AV**; 11 – компонентный мини разъем **YPbPr**; 12 – слот **CI** для подключения СА-модуля или СА-модуля с картой условного доступа; 13 – разъем **USB** для подключения внешнего накопителя; 14 – гнездо для подключения наушников **EARPHONE**; 15 – резьбовые отверстия для крепления настенного кронштейна; 16 – опора ножки правая; 17 – опора ножки левая; 18 – место пломбировки.

Рисунок 26

КРЕПЛЕНИЕ ОСНОВАНИЯ ИЛИ ОПОРНЫХ НОЖЕК К ТЕЛЕВИЗОРУ И ТЕЛЕВИЗОРА НА СТЕНЕ

ВНИМАНИЕ! Все операции по установке основания или опорных ножек на телевизор и креплению телевизора на стене производить с особой осторожностью, не прилагая чрезмерных усилий. Используйте ручную отвертку, а не электрический шуруповерт.

Операции с телевизором больших размеров производить вдвоем.

Производитель не несет ответственности за любые поломки или травмы, вызванные неправильной установкой или неправильным обращением с телевизором.

Перед снятием (установкой) основания или опорных ножек и кронштейна отключите вилку сетевого шнура от розетки электросети.

Обязательно следуйте приведенным ниже инструкциям. Неправильная установка основания или опорных ножек, кронштейна на кожухе телевизора, крепление телевизора на стене и использование винтов, отличных от входящих в комплект поставки, – все это может привести к повреждению или падению телевизора.

♦ Крепление основания или опорных ножек на телевизор.

ВНИМАНИЕ! В обязательном порядке, для обеспечения устойчивости телевизора, соблюдайте правильность установки подставки или опорных ножек. Подставка или опорные ножки должны располагаться таким образом, чтобы их большая выступающая часть находилась со стороны экрана. Неправильно установленные подставка или опорные ножки могут привести к опрокидыванию телевизора.

• Телевизор расположите на ровной горизонтальной поверхности лицевой стороной вниз, приняв меры (подстелите какую-нибудь ткань), препятствующие повреждению экрана.

- **Телевизор 24L.** В соответствии с рисунком 3а произведите сборку подставки. При установке держателя (1) на основание (2), совместите выступ на держателе с отверстием – ориентиром на основании. Вставьте держатель в отверстие основания. Переверните собранную подставку и закрепите с обратной стороны самонарезающими винтами 3x10 (4 шт) из комплекта поставки. Затем установите держатель с основанием на кожух телевизора, совмещая выступы на держателе с отверстиями на кожухе. Закрутите самонарезающие винты 5x15 (3 шт) из комплекта поставки (рисунки 2а, поз.16).



Рисунок 3а

- **Телевизор 32L.** На нижнюю часть корпуса телевизора в соответствии с рисунком 3б поочередно установите опорные ножки, которые маркированы – правая R, левая L. Закрепите самонарезающими винтами 4x4 (4 шт) из комплекта поставки. Большая выступающая часть ножек должна находиться со стороны экрана.

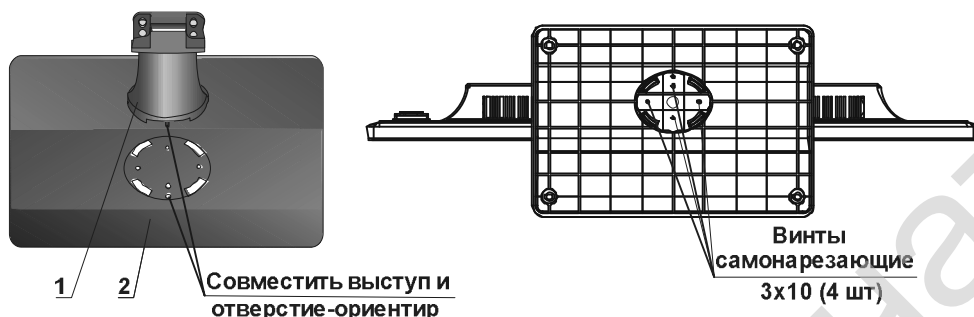

Рисунок 3б

♦ Крепление телевизора на стене.

ПРИМЕЧАНИЕ – В связи с расположением панели разъемов при креплении телевизора на стену следует убедиться, что между кожухом телевизора и стеной имеется достаточное расстояние для прокладки соединительных кабелей.

- Телевизор расположите на ровной горизонтальной поверхности лицевой стороной вниз, приняв меры (подстелите какую-нибудь ткань), препятствующие повреждению экрана. Затем выкрутите винты (рисунки 2а, поз. 16 или рисунок 3б), крепящие держатель основания или опорные ножки к корпусу телевизора.

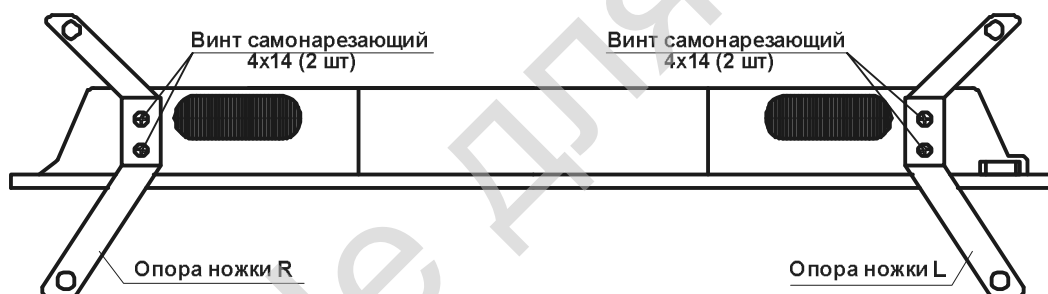
- Крепление телевизора к стене осуществляют с помощью специального кронштейна, приобретаемого отдельно и не входящего в комплект поставки телевизоров.

На кожухе телевизора настенный кронштейн крепится винтами, вкручиваемыми в четыре резьбовых отверстия (рисунки 2а, поз.13 или рисунок 2б, поз.15). Рекомендуемый размер винтов для телевизоров 24L M4x8, телевизоров 32L – M4x6.

Размеры кронштейна, в зависимости от модели телевизора, определяются расстоянием между резьбовыми отверстиями (см. рис.4).



Рисунок 4 – Размеры для выбора настенного кронштейна

♦ Перед включением телевизора, во избежание неравномерного формирования изображения на экране, убедитесь, что он расположен вертикально.

ВНИМАНИЕ! При возникновении затруднений, связанных со снятием (установкой) подставки или опорных ножек, а также с креплением телевизора на стену, следует обратиться к специалистам сервисной службы. Данная услуга является платной.

ПОДКЛЮЧЕНИЕ ВНЕШНИХ УСТРОЙСТВ К ТЕЛЕВИЗОРУ

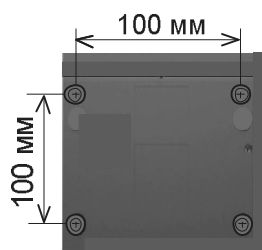
ВНИМАНИЕ! Перед выполнением любых подключений обязательно выключайте телевизор и все внешние устройства. Надежно подключайте соединительные кабели к разъемам. Внимательно прочитайте руководство по эксплуатации на каждое внешнее устройство для выяснения возможных способов подключения. Это поможет достичь наилучшего качества звука и изображения и максимально использовать технические возможности телевизора и подключаемого устройства.







♦ Расположите телевизор вблизи сетевой розетки так, чтобы штепсельная вилка была в пределах досягаемости.

♦ Выполните необходимые подключения внешних устройств к телевизору в соответствии с рекомендациями таблицы 2.

ВНИМАНИЕ! Подключение кабелей осуществляйте с учетом цветовой маркировки разъемов.

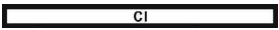
Таблица 2

Разъем	Подключаемое устройство	Подключение	Примечания
 ANT 75Ω	Антенна для приема цифрового эфирного или кабель цифрового кабельного телевидения	Радиочастотный кабель 75 Ом	См.раздел ПОДСОЕДИНЕНИЕ АНТЕННЫ К ТЕЛЕВИЗОРУ
 ANT 75Ω (S2)	Антенна для приема цифрового спутникового телевидения	Спутниковая антенна	См.раздел ПОДСОЕДИНЕНИЕ АНТЕННЫ К ТЕЛЕВИЗОРУ
 SCART	Тюнер, видеомагнитофон, DVD-проигрыватель,	Кабель SCART	-
 AV	Тюнер, видеомагнитофон, DVD-плеер/рекордер, игровая консоль, видеокамера	Переходной кабель AV	Композитный мини разъем
 YPbPr	Тюнер, видеомагнитофон, DVD-проигрыватель	Переходной кабель YUV (видеосигнал) + переходной кабель AV (звуковой сигнал)	Компонентный мини разъем
	Тюнер, плеер-рекордер	Кабель HDMI/HDMI	В телевизорах 24L имеется

	Blu-ray, DVD-плеер / рекордер, игровая консоль. Персональный компьютер (цифровое подключение)	или кабель DVI/HDMI + стереофонический аудиокабель	один разъем (HDMI), в телевизорах 32L – три разъема (HDMI 1, HDMI 2, HDMI 3). Видеокарта ПК должна в точности соответствовать стандарту VESA 60 Hz
	Персональный компьютер (видеосигнал, аналоговое подключение)	Кабель VGA или переходной кабель DVI/RGB	Видеокарта ПК должна в точности соответствовать стандарту VESA 60 Hz
	Персональный компьютер (звуковой сигнал, аналоговое подключение)	Аудиокабель или стереофонический кабель	
	СА-модуль или СА-модуль с картой условного доступа (CAM-модуль)	–	См. раздел ПОДКЛЮЧЕНИЕ СА-МОДУЛЯ
	USB-носитель	1 USB-накопитель 2 Не более 2 Тб	Поддерживаемые файловые системы FAT, FAT32, NTFS
	Цифровой усилитель звука	Коаксиальный аудиокабель	После подключения устройства в меню ЗВУК необходимо выбрать одну из опций: АВТОМАТИЧЕСКИ или РСМ
	Наушники	–	Номинальное сопротивление наушников должно быть от 32 до 200 Ом

ПОДСОЕДИНЕНИЕ АНТЕННЫ К ТЕЛЕВИЗОРУ

ВНИМАНИЕ! Информацию по подключению и настройке спутниковой антенны должен предоставить продавец или провайдер спутникового телевидения в Вашем регионе. Ниже приведены рекомендации по подключению антенны для приема эфирного и кабельного телевидения.

♦ Установите телевизор согласно рекомендациям, изложенным в подразделе РАЗМЕЩЕНИЕ И ПРОСМОТР.

♦ Вставьте штекер антенны в разъем телевизора **ANT 75Ω**.

• Для обеспечения качественного приема телевизионного сигнала рекомендуется использовать коллективную антенну, обеспечивающую прием сигнала в Вашей местности.

• Для уверенного приема используйте коаксиальный радиочастотный кабель с волновым сопротивлением 75 Ом.

ВНИМАНИЕ! При использовании наружной индивидуальной антенны необходимо установить громоотвод.

♦ Для приема сигналов цифрового эфирного телевидения, подключите антенну, обеспечивающую прием сигнала в Вашей местности, направив ее в сторону ретранслятора. Настройте телевизор на прием цифровых каналов согласно разделу НАСТРОЙКА НА КАНАЛЫ.

• Если Вам не удалось получить качественное изображение и звук, выполните поочередно следующие операции:

- 1) установите антенну на максимально возможной высоте;
- 2) попробуйте направлять антенну на высокие строения, трубы, деревья, лес или горы, поскольку хорошо принимается и отраженный цифровой сигнал;
- 3) попробуйте настроить Ваш телевизор в ручном режиме. Для ручной настройки необходимо знать номера телевизионных каналов, на которых работает телевидение в Вашей местности. В различных регионах эти номера отличаются, поэтому мы не можем указать их в данном руководстве;

4) проверьте качество разъемов и антенного кабеля. При наличии повреждений, уберите их.

Если телевизор после проведенных выше операций не настроился, значит, прием невозможен. Причин этого много: от неисправности ретранслятора или профилактических работ до наличия помехи в эфире. Попробуйте настроить Ваш телевизор позже.

ПОДКЛЮЧЕНИЕ СА-МОДУЛЯ

♦ Для приема кодированных цифровых каналов в слот CI телевизора должен быть установлен СА-модуль или СА-модуль с картой условного доступа (поддержка CI, CI+).

ВНИМАНИЕ! СА-модуль (или САМ (Conditional Access Module)) предоставляется оператором цифрового телевидения с указанием правил установки и пользования, касающихся конкретного модуля.

♦ В настоящем Руководстве приведены ОБЩИЕ ПРАВИЛА установки СА-модуля или СА-модуля с картой условного доступа.

ВНИМАНИЕ! Установка или извлечение СА-модуля или СА-модуля с картой условного доступа в (из) слот (а) CI производится только при отключенном от электросети телевизоре.

♦ **ОСТОРОЖНО**, не прилагая существенных усилий, вставьте СА-модуль или СА-модуль со вставленной картой условного доступа стороной с контактами вперед в слот CI телевизора.

Логотип на лицевой стороне СА-модуля должен быть направлен наружу от задней стороны телевизора (см. рисунок 5). Убедитесь, что модуль полностью вставлен в слот CI. Включите телевизор.



Рисунок 5 – Установка СА-модуля

ПРИМЕЧАНИЕ – При первом подключении СА-модуля иногда требуется время для проверки лицензионного ключа, поэтому изображение некоторое время может отсутствовать.

- При условии правильной установки модуля на экране телевизора отобразится информация о наличии или включении модуля. Вид и содержание информационного сообщения зависит от программного обеспечения (ПО) телевизора.

- После установки СА-модуля или СА-модуля с картой условного доступа в меню телевизора активируются пункты, содержащие настройки и сведения об установленном модуле. Название и нахождение этих пунктов в меню определяется ПО Вашего телевизора.

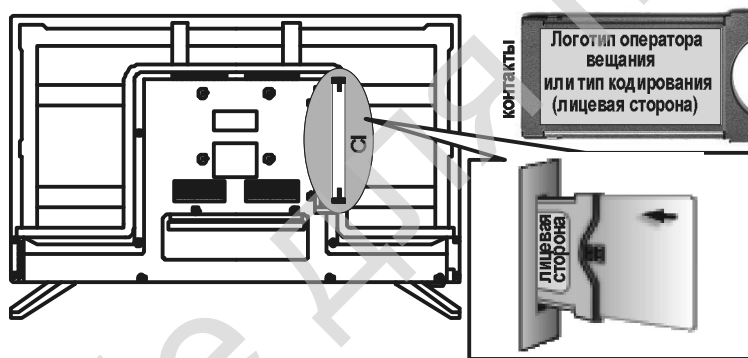
- Настройте телевизор на прием какого-либо канала из пакета кодированных согласно разделу НАСТРОЙКА НА КАНАЛЫ.

- Не рекомендуется извлекать СА-модуль или СА-модуль с картой условного доступа из слота CI телевизора, или карту условного доступа из СА-модуля без крайней необходимости.

ПРИМЕЧАНИЕ – При возникновении затруднений по работе с СА-модулем обращайтесь к оператору цифрового телевидения или в службу сервиса.

- Перед использованием наушников рекомендуется уменьшить громкость телевизора.













ВЫБОР РЕЖИМОВ РАБОТЫ С ВНЕШНИМИ ИСТОЧНИКАМИ СИГНАЛА

♦ После произведенных подключений, включите телевизор и нажмите кнопку пульта дистанционного управления **SOURCE**. В меню ВХОДНОЙ ИСТОЧНИК кнопками ▲/▼ выберите нужный Вам режим, подтвердив выбор кнопкой **ENTER**.

24L

ВХОДНОЙ ИСТОЧНИК	
Спутник	
DTV	
ATV	
AV	
PC	
SCART	
Component	
HDMI	
Media	
 Двигать ENTER Выбор EXIT Выход	

32L

ВХОДНОЙ ИСТОЧНИК	
Спутник	
DTV	
ATV	
AV	
PC	
SCART	
Component	
HDMI1	
HDMI2	
HDMI3	
Media	
 Двигать ENTER Выбор EXIT Выход	

ПУЛЬТ ДИСТАНЦИОННОГО УПРАВЛЕНИЯ ТЕЛЕВИЗОРОМ

♦ Не подвергайте ПДУ ударам и воздействию жидкостей. Не размещайте его под прямым солнечным светом, поскольку нагрев может вызвать деформацию корпуса.

♦ При работе с ПДУ следите, чтобы между окном фотоприемника и ПДУ не находились предметы, которые препятствовали бы прохождению луча.

♦ Направляйте излучатель ПДУ, фрагмент стеклянной части которого выступает с торцевой передней части пульта, прямо на окно фотоприемника.

ПРИМЕЧАНИЕ – Управление ПДУ может быть нарушено, если фотоприемник телевизора находится под воздействием солнечного света или яркого освещения.

♦ **Установка батареек.** Снимите крышку отделения для батареек на задней панели ПДУ. Установите в ПДУ две батарейки типа LR03-AAA напряжением 1,5 В, соблюдая полярность, в соответствии с указанной на днище отделения. Установите крышку на место.

ПРИМЕЧАНИЯ

1 *Неправильное использование батарей питания (перезаряжаемых батарей, вместе с батарей различных типов, а также старых и новых) может вызвать утечку электролита и, вследствие этого, коррозию ПДУ. При утечке электролита тщательно протрите тканью отделение для батарей и замените батареи питания.*

2 *Извлекайте батареи, если не предполагается использовать ПДУ длительное время, а также разрядившиеся батареи.*

ПРЕДУПРЕЖДЕНИЕ! Батареи (отсеки для батарей или установленные батареи) не должны подвергаться чрезмерному нагреву от солнечного света, огня или подобных источников.

♦ При утилизации негодных батареек соблюдайте требования по охране окружающей среды, принятые в Вашей стране. Использованные батареи не должны выбрасываться вместе с бытовыми отходами. Сдавайте их в специальные контейнеры.

◆ Назначение кнопок ПДУ.

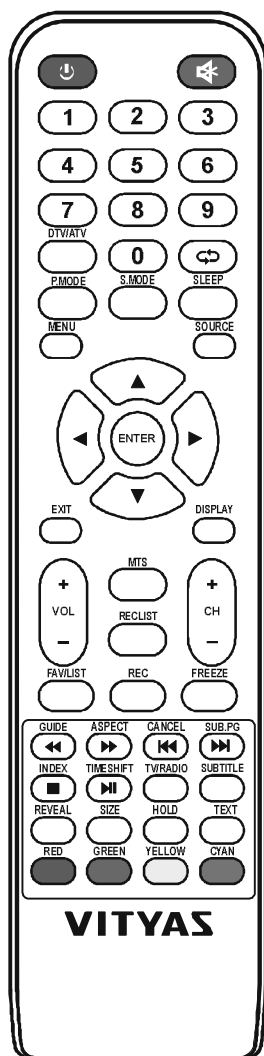

« (1) » – переключение из дежурного режима в рабочий и обратно.

« [Mute] » – отключение/включение звука.

0..9 – выбор номера программы/ввод номера страницы в режиме телетекста.

DTV/ATV – переключение между режимами приема цифрового и аналогового вещания.

[Left Arrow] [Right Arrow] – переключение на предыдущую программу в пределах списка программ включенного режима телевещания.

P.MODE – выбор предустановок изображения.

S.MODE – выбор предустановок звука.

SLEEP – управление таймером переключения в дежурный режим.

MENU – включение главного МЕНЮ; возврат на шаг в режиме меню.

SOURCE – включение меню ВХОДНОЙ ИСТОЧНИК; перемещение по строкам меню ВХОДНОЙ ИСТОЧНИК.

[Up Arrow], [Down Arrow], [Left Arrow], [Right Arrow] – навигация по экранным меню/настройка параметров по своему усмотрению.

ENTER – вызов списка каналов ВСЕ; подтверждение выбора функции или режима.

EXIT – выход из меню или подменю и отмена функций в процессе настройки.

DISPLAY – включение/выключение отображения информации об источнике и принимаемом сигнале.

+VOL/VOL- – увеличение/уменьшение уровня звука.

MTS – включение отображения системы звукового сопровождения (режим аналогового вещания); включение/выключение меню ЯЗЫКИ АУДИО (режим цифрового вещания).

RECLIST – включение меню ЛИСТ ЗАПИСЕЙ.

+CH/CH- – переключение программ.

FAVLIST – включение/выключение меню ЛИСТ ФАВОРИТОВ.

REC – включение прямой записи на USB-носитель.

FREEZE – включение/выключение фиксации изображения.

GUIDE (Left Arrow) – включение меню ТВ ГИД НА 7 ДНЕЙ/перемotka файла

назад в режимах MEDIA, функции Time Shift и записей передач.

ASPECT (Right Arrow) – выбор формата изображения/ перемotka файла вперед в режимах MEDIA, функции Time Shift и записей передач.

CANCEL (Left Arrow) – переключение на просмотр ТВ программы при поиске страницы телетекста и обратно/переход к предыдущему файлу в режимах MEDIA/перемotka ступенчато назад при просмотре записей и функции Time Shift.

SUB.PG (Right Arrow) – выбор подстраниц телетекста/ переход к следующему файлу в режимах MEDIA/перемotka ступенчато вперед при просмотре записей и функции Time Shift.

INDEX (Square) – включение индексной страницы в режиме телетекста/остановка проигрывания записей и файлов в режиме MEDIA/ остановка режима записи и функции Time Shift.

TIMESHIFT (Right Arrow) – включение функции Time Shift/пуск (пауза) файла в режимах MEDIA, функции Time Shift, записей передач.

TV/RADIO – переключение просмотра телепрограмм на прослушивание радиопрограмм и обратно в режиме цифрового вещания.

SUBTITLE – включение/выключение отображения субтитров в режиме аналогового вещания и при просмотре видео файлов в режиме MEDIA; включение/выключение меню ЯЗЫК СУБТИТРОВ (режим цифрового вещания).

REVEAL – включение/выключение скрытой информации телетекста.

SIZE – изменение размеров страницы телетекста.

HOLD – включение/выключение удержания страницы телетекста.

TEXT – включение/микширование/выключение телетекста.

ЦВЕТНЫЕ КНОПКИ ПДУ:

RED (красная) – в соответствии с подсказками меню.

GREEN (зеленая) – в соответствии с подсказками меню.

YELLOW (желтая) – в соответствии с подсказками меню.

СЯН (синяя) – в соответствии с подсказками меню.

ПРИМЕЧАНИЕ – Назначение отдельных кнопок более подробно изложено в последующих разделах при работе с конкретными меню и режимами.

6 УПРАВЛЕНИЕ ТЕЛЕВИЗОРОМ

ОБРАЩАЕМ ВАШЕ ВНИМАНИЕ

◆ Управление телевизором осуществляется как с панели управления, так и пультом дистанционного управления. По своим функциям кнопки панели управления **VOL+/VOL-** соответствуют кнопкам **+VOL/VOL-** ПДУ, кнопки **CH+/CH-** – кнопкам **+CH/CH-**, кнопка панели управления **MENU** – кнопке **MENU** ПДУ, кнопка **SOURCE** – кнопке **SOURCE** ПДУ, кнопка «**↵**» – кнопке «**↵**» ПДУ.

ПРИМЕЧАНИЕ – Доступ к управлению некоторыми функциями обеспечивается только с помощью ПДУ.

Далее по тексту описано управление телевизором с помощью ПДУ.

ВКЛЮЧЕНИЕ ТЕЛЕВИЗОРА

◆ Подключите вилку сетевого шнура к розетке электросети. Телевизор включится в дежурный режим – индикатор режима работы светится красным цветом.

◆ Для переключения телевизора из дежурного режима в рабочий и из рабочего в дежурный, нажимайте кнопку «**↵**» ПДУ. Индикатор режима работы высвечивается соответствующим цветом: зеленый – рабочий, красный – дежурный.

◆ Для отключения телевизоров от сети, переключите вначале телевизор в дежурный режим, затем отсоедините вилку сетевого шнура от розетки электросети. Индикатор работы гаснет.

ВНИМАНИЕ! В дежурном режиме продолжает потребляться слабый электрический ток. Если телевизор не планируется использовать длительное время, в целях энергосбережения всегда отключайте вилку сетевого шнура от розетки, кроме тех случаев, когда дежурный режим необходим для корректной работы некоторых функций.

ТЕЛЕВИЗИОННЫЕ МЕНЮ

◆ Управление функциями телевизора осуществляется посредством телевизионных меню – команд или таблиц команд, отображаемых на экране.

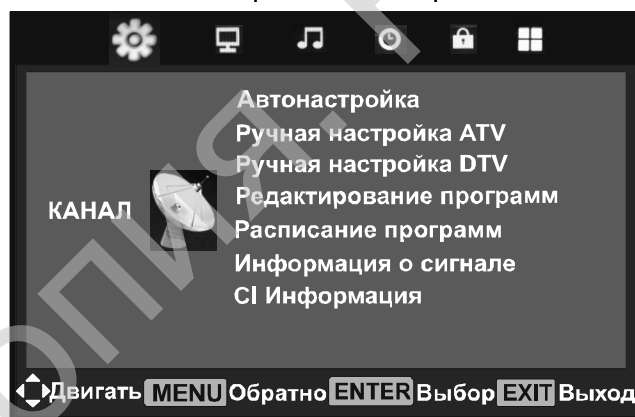

◆ Нажмите кнопку **MENU**. На экране отобразится меню **КАНАЛ**.

• Перемещая курсор кнопками **◀/▶** по верхней строке этого меню и устанавливая его на ту или иную пиктограмму, Вы можете включить также меню **ИЗОБРАЖЕНИЕ**, **ЗВУК**, **ВРЕМЯ**, **БЛОКИРОВКА**, **УСТАНОВКИ**.

• Длительность отображения меню на экране телевизора устанавливается в строке **ТАЙМЕР МЕНЮ** меню **ВРЕМЯ** (см. раздел 10, **НАСТРОЙКА ДАТЫ И ВРЕМЕНИ**).

◆ **Общие действия по управлению телевизором посредством меню:**

- перемещение курсора по строкам меню вверх/вниз осуществляется кнопками **▲/▼**. Выбранная строка выделяется другим светом;
- перемещение курсора влево/вправо по строке меню, выбор или регулировка функции или режима осуществляется кнопками **◀/▶**;
- включение подменю или подтверждение выбора осуществляется кнопкой **ENTER**;
- выход из меню осуществляется последовательным нажатием кнопки **MENU** или нажатием кнопки **EXIT**.

ВНИМАНИЕ! При использовании некоторых типов сигнала, дополнительных настроек или подключении некоторых устройств отдельные строки меню могут быть недоступны.

Строка внизу меню является подсказкой по действиям с кнопками ПДУ при управлении телевизором и может меняться в зависимости от отображаемого на экране телевизора меню.

ПРИМЕЧАНИЕ – В некоторых сообщениях и подменю встречается ссылка на выполнение какого-либо действия кнопками ПДУ **OK, EPG, INFO**. На применяемом ПДУ кнопки с такой маркировкой отсутствуют. Действия следует выполнять кнопками **ENTER, GUIDE, DISPLAY**.

♦ Некоторые меню отображают на экране только часть строк меню. Установить курсор на строки меню, первоначально не вместившиеся в окно меню, можно, последовательно нажимая кнопку **▼**.

ПРИМЕЧАНИЕ – Для удобства пользователя, меню на рисунках в настоящем Руководстве условно изображены в полном объеме.

7 НАСТРОЙКА НА КАНАЛЫ

ПЕРВОНАЧАЛЬНАЯ НАСТРОЙКА

ВНИМАНИЕ! При первом включении телевизора рекомендуется начать настройку с меню **НАЧАЛЬНЫЕ УСТАНОВКИ**.

- ♦ Нажмите кнопку **MENU**, затем кнопку **◀**. Включится меню **УСТАНОВКИ**.
- Переместите курсор на строку **НАЧАЛЬНЫЕ УСТАНОВКИ** и включите меню.

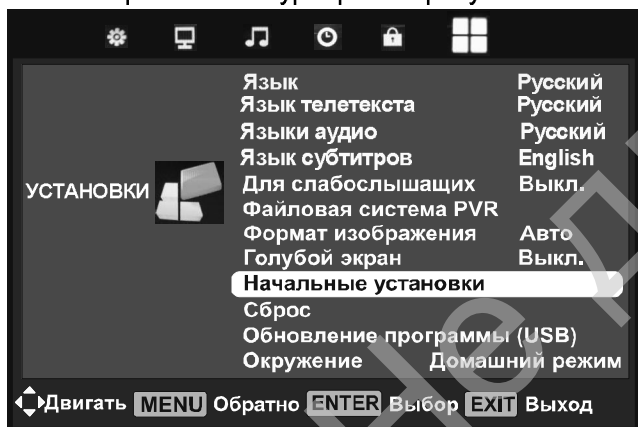

- В строках **ЯЗЫК** и **СТРАНА** выберите язык отображаемых меню и свою страну.

В строке **ОКРУЖЕНИЕ** по умолчанию установлена опция **ДОМАШНИЙ РЕЖИМ** – режим экономичного энергопотребления. При выборе опции **SHOP MODE** в данной строке необходимо подтверждение.

- Нажмите кнопку **ENTER**.

ПРИМЕЧАНИЕ – В зависимости от выбора страны или выбора поставщика услуг кабельного телевидения некоторые функции могут не отображаться или быть недоступными.

- В меню **НАСТРОЙКИ ПОИСКА** выберите:

- в строке **ТИП НАСТРОЙКИ** одну из опций поиска каналов – **DTV+ATV** (поиск аналоговых и цифровых каналов), **DTV** (поиск цифровых каналов), **ATV** (поиск аналоговых каналов);
- в строке **ЦИФРОВОЙ ТИП** одну из опций цифрового вещания – **DVB-T** (эфирное), **DVB-C** (кабельное), **СПУТНИК** (спутниковое).

При выборе опции **DVB-C**, в зависимости от типа поиска, в меню активируются строки **ТИП ПОИСКА, ID СЕТИ, ЧАСТОТА, СКОРОСТЬ ПЕРЕДАЧИ**. В этих строках можно ввести дополнительные параметры поиска, предоставленные провайдером кабельного телевидения в Вашем регионе.

Дополнительные параметры, переключив одной из кнопок **◀/▶** функцию **АВТО** на цифровое значение, вводят цифровыми кнопками ПДУ.

ВНИМАНИЕ! Настройку на спутниковые каналы (опция **СПУТНИК**) см. в подразделе **НАСТРОЙКА НА СПУТНИКОВЫЕ КАНАЛЫ**.

- Нажмите кнопку **ENTER**.

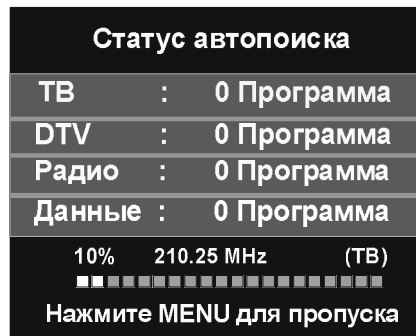

• Поиск каналов может быть прерван кнопкой **MENU**. На запрос об отмене поиска одной из кнопок **◀/▶** выберите нужный вариант.

• В памяти телевизора сохраняются списки найденных аналоговых, спутниковых и кабельных или эфирных каналов. Для просмотра определенного списка каналов, нажатием кнопки **SOURCE** включите меню **ВХОДНОЙ ИСТОЧНИК** и выберите соответствующий вход: **ATV**, **DTV**, **СПУТНИК**.

ПРИМЕЧАНИЯ

1 Найденные каналы с низким уровнем мощности сигнала не записываются.

2 Если после автопоиска Вам не удалось настроиться на отдельные каналы, а также если некоторые аналоговые каналы будут записаны с неудовлетворительным качеством изображения, с отсутствием звукового сопровождения или с его искажением, настроиться на них можно в режиме ручного поиска (см. далее **РУЧНОЙ ПОИСК ТЕЛЕВИЗИОННЫХ КАНАЛОВ**).

АВТОМАТИЧЕСКИЙ ПОИСК ТЕЛЕВИЗИОННЫХ КАНАЛОВ

♦ Нажмите кнопку **MENU**, установите курсор на строку **АВТОНАСТРОЙКА** и нажмите кнопку **ENTER**.

• В меню **НАСТРОЙКИ ПОИСКА** в строке **СТРАНА**, при необходимости, выберите свою страну.

Далее произведите настройку на каналы аналогично описанному в подразделе **ПЕРВОНАЧАЛЬНАЯ НАСТРОЙКА** (см. выше).

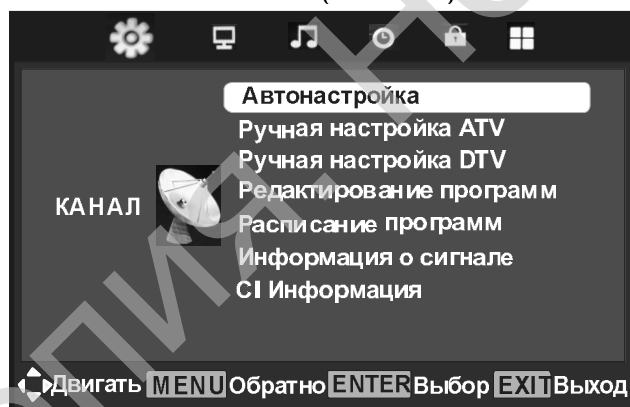

РУЧНОЙ ПОИСК ТЕЛЕВИЗИОННЫХ КАНАЛОВ

- ♦ **Режим аналогового телевидения.** Нажмите кнопку **SOURCE** и выберите вход **ATV**.
- Нажмите кнопку **MENU**, установите курсор на строку **РУЧНАЯ НАСТРОЙКА ATV** и включите меню.

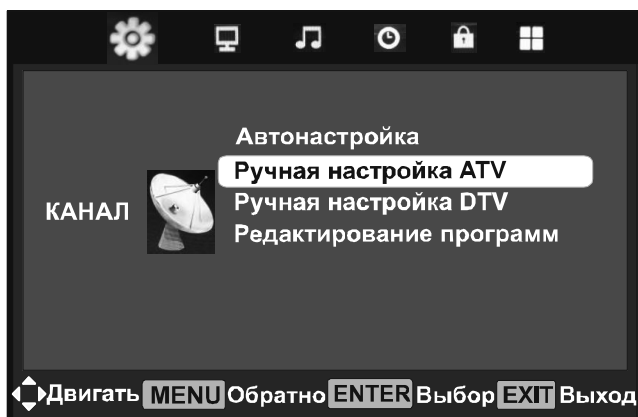

- В меню **РУЧНАЯ НАСТРОЙКА ATV** установите курсор на строку **ТЕКУЩИЙ КАНАЛ** и выберите номер канала.
- Переместите курсор на строку **ПОИСК**. Нажмите одну из кнопок **◀/▶** для активирования поиска. Поиск сопровождается изменением частоты в строке **ЧАСТОТА**.
- После нахождения канала поиск приостанавливается. При плохом качестве записанной программы можно возобновить поиск, либо воспользоваться возможностью точной настройки частоты.
- Переместите курсор на строку **ТОЧНАЯ НАСТРОЙКА** и кратковременными нажатиями кнопок **◀/▶** добейтесь оптимального изображения и звука.
- Для улучшения качества изображения и звукового сопровождения можно ввести принудительное включение системы цвета и системы звука.
- Поочередно устанавливая курсор на строки **COLOR SYSTEM** и **SOUND SYSTEM**, кнопками **◀/▶** выберите систему цвета и систему звука, обеспечивающие качественное изображение и звук.
- Поиск следующего канала осуществляйте по методике, описанной выше.

- ♦ **Режим цифрового эфирного телевидения.** Нажмите кнопку **SOURCE** и выберите вход **DTV**.

- Нажмите кнопку **MENU**.

Если при первоначальной настройке или в автопоиске телевизор был настроен на прием каналов цифрового эфирного телевидения, то меню **КАНАЛ** имеет следующий вид. Установите курсор на строку **РУЧНАЯ НАСТРОЙКА DTV** и включите меню.

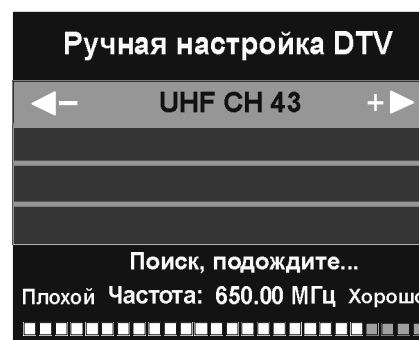
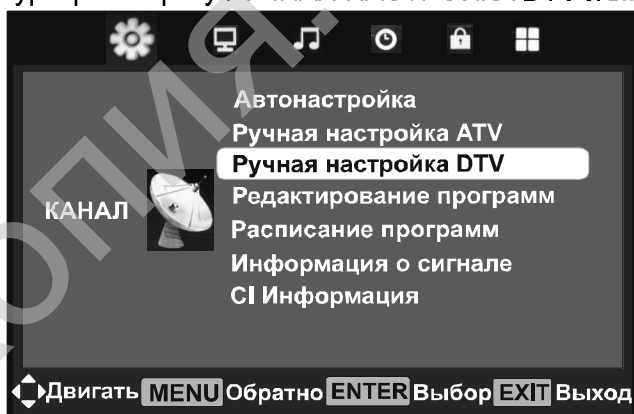

- В строке **VHF CH** (или **UHF CH**) цифровыми кнопками ПДУ (или последовательно нажимая кнопки **◀/▶**) введите номер частотного канала, нажмите кнопку **ENTER**.

После нахождения программ, поиск приостановится. В строках меню **DTV**, **РАДИО**, **ДАННЫЕ** отобразится количество записанных программ.

• При отсутствии сигнала на выбранном частотном канале появляется надпись НЕТ СИГНАЛА. Введите другой номер канала и запустите поиск вновь.

◆ **Режим цифрового кабельного телевидения.** Нажмите кнопку **SOURCE** и выберите вход DTV.

• Нажмите кнопку **MENU**.

Если при первоначальной настройке или в автопоиске телевизор был настроен на прием каналов цифрового кабельного телевидения, то меню КАНАЛ имеет следующий вид. Установите курсор на строку РУЧНАЯ НАСТРОЙКА CADTV и включите меню.

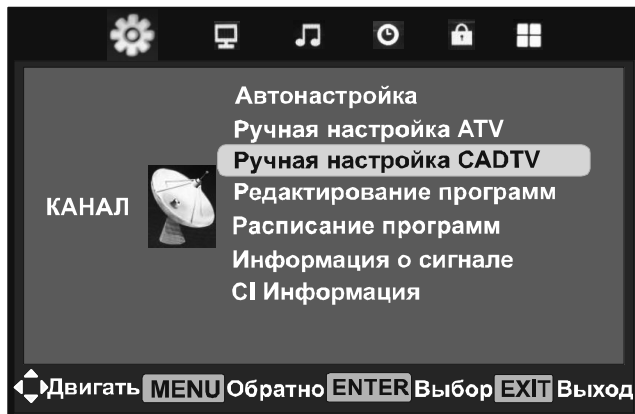

• Цифровыми кнопками ПДУ (или последовательно нажимая кнопки ◀▶) в строках ЧАСТОТА и СИМВОЛ(кс/с) введите частоту и скорость передачи, в строке QAM ТИП кнопками ◀▶ выберите вид модуляции – параметры настройки, полученные от провайдера кабельного телевидения в Вашем регионе. Нажмите кнопку **ENTER**.

После нахождения программ, поиск приостановится. В строках меню DTV, РАДИО, ДАННЫЕ отобразится количество записанных программ.

• При отсутствии сигнала на выбранном частотном канале появляется надпись НЕТ СИГНАЛА. Далее поиск можно продолжить, выбрав другие установки, или, нажав кнопку **EXIT**, выйти из меню.

НАСТРОЙКА СПУТНИКОВЫХ КАНАЛОВ

◆ Нажмите кнопку **SOURCE** и выберите вход СПУТНИК.

ВНИМАНИЕ! В настройках телевизоров по умолчанию предустановлен список существующих спутников. Вы можете настроить телевизор на прием спутниковых каналов в автопоиске или вручную. Информацию для настройки спутниковых каналов Вам должен предоставить провайдер спутникового телевидения.

◆ **Автопоиск.**

• Включите меню КАНАЛ, установите курсор на строку АВТОНАСТРОЙКА и нажмите кнопку **ENTER**.

• В меню НАСТРОЙКИ ПОИСКА выберите:

– в строке СТРАНА свою страну;

– в строке СПУТНИК спутник, рекомендованный провайдером;

– в строке РЕЖИМ ПОИСКА одну из опций поиска – НАЧАЛЬНЫЙ, ПОИСК ВСЛЕПУЮ, СЕТЬ;

– в строке ТИП КАНАЛА одну из опций – FREE+SCRAMBLE (свободные и кодированные), FREE (свободные), SCRAMBLE (кодированные);

– в строке ТИП СЕРВИСА одну из опций – ВСЕ, DTV, РАДИО.

Нажмите кнопку **ENTER**.

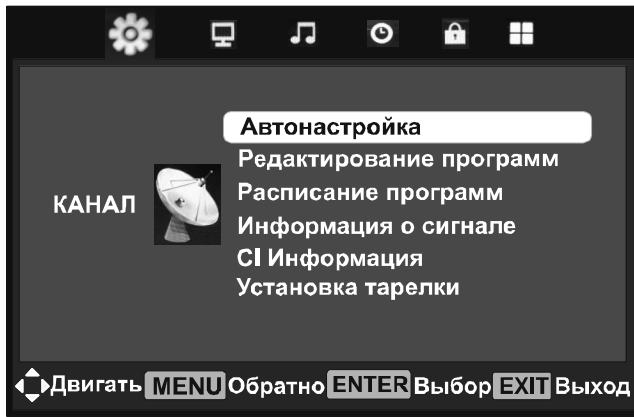

◆ **Поиск вручную.**

• Включите меню **КАНАЛ**, установите курсор на строку **УСТАНОВКА ТАРЕЛКИ** и кнопкой **ENTER** включите меню. Для введения нового спутника в список нажмите кнопку **ЖЕЛТАЯ ПДУ**.

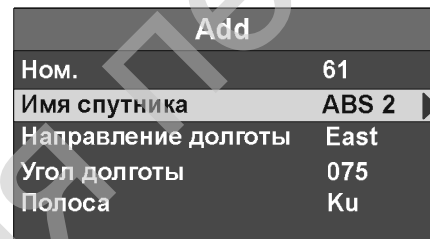
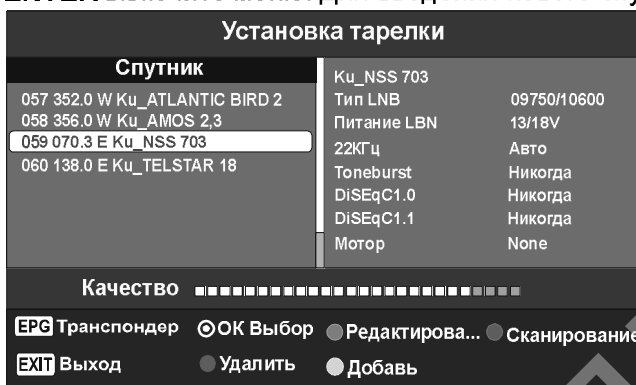

• В меню **ADD** курсор установлен на строке **ИМЯ СПУТНИКА**. Нажмите кнопку **▶**. В меню **SATNAME**, выбирая кнопками **◀/▶**, **▲/▼** символ и нажимая кнопку **ENTER**, введите имя спутника. Затем переместите курсор на вкладку **ВВОД** и нажмите кнопку **ENTER**.

В строках **НАПРАВЛЕНИЕ ДОЛГОТЫ**, **УГОЛ ДОЛГОТЫ** и **ПОЛОСА** кнопками **◀/▶** введите параметры, предоставленные провайдером.

Для выхода в меню **УСТАНОВКА ТАРЕЛКИ**, нажмите кнопку **ENTER**.

• Далее, для введенного спутника необходимо добавить транспондеры, один или несколько.

Нажмите кнопку **GUIDE** (в строке подсказки **EPG**), затем кнопку **ЖЕЛТАЯ ПДУ**.

В меню **ADD** порядковый номер транспондера присваивается автоматически. В строках **ЧАСТОТА**, **СИМВОЛ(KS/S)**, **ПОЛЯРНОСТЬ** введите необходимые параметры. Нажмите кнопку **ENTER**, затем **СИНЯЯ ПДУ**. В меню **ПОИСК КАНАЛА** в строках **РЕЖИМ ПОИСКА**, **ТИП КАНАЛА** и **ТИП СЕРВИСА** введите данные для поиска каналов. Нажмите кнопку **ENTER**.

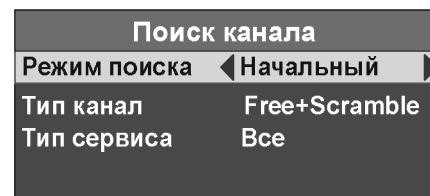
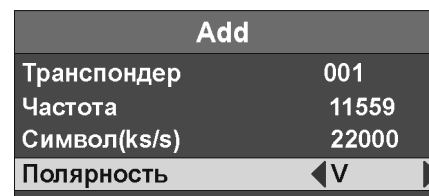
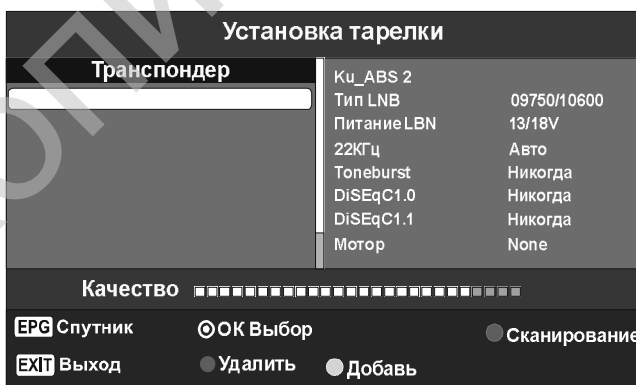

РЕДАКТИРОВАНИЕ ЗАПИСАННЫХ ПРОГРАММ



ВНИМАНИЕ! При выполнении редактирования программ следуйте подсказкам, отображаемым в нижней строке меню.

♦ В меню КАНАЛ установите курсор на строку РЕДАКТИРОВАНИЕ ПРОГРАММ и включите соответствующее меню. В соответствии с кнопками строки подсказки, произведите редактирования списка программ.

• **Удаление программы из списка.** Установите курсор на строку с удаляемой программой и нажмите кнопку **КРАСНАЯ**. Программа будет удалена.

• **Перемещение программ.** Установите курсор на строку с перемещаемой программой и нажмите кнопку **ЖЕЛТАЯ**. Кнопками ▲/▼ переместите ее на нужное Вам место в списке и еще раз нажмите кнопку **ЖЕЛТАЯ**.

• **Пропуск программы.** Установите курсор на строку с программой, которую хотите пропускать при переключении программ кнопками + CH/CH-, и нажмите кнопку **СИНЯЯ**. В строке выбранной программы появляется символ ⊘.

Включить данную программу для просмотра можно, набрав ее номер цифровыми кнопками ПДУ.

Для снятия пропуска, в меню РЕДАКТИРОВАНИЕ ПРОГРАММ установите курсор на строку пропускаемой программы и нажмите кнопку **СИНЯЯ**. Отображение символа ⊘ в строке программы снимается.

• **Составление списка любимых программ.** В меню РЕДАКТИРОВАНИЕ ПРОГРАММ периодически устанавливайте курсор на любимые программы и нажимайте кнопку **FAV/LIST**. В строке выбранной программы появляется символ ♥. Выйдите из меню.

В режиме просмотра программ кнопкой **FAV/LIST** включается меню ЛИСТ ФАВОРИТОВ, в котором можно непосредственно выбрать и включить любимую программу.

Для корректировки списка (отмена или выбор новых любимых программ) в меню РЕДАКТИРОВАНИЕ ПРОГРАММ устанавливайте курсор на нужную программу и нажимайте кнопку **FAV/LIST**.

ВНИМАНИЕ! В режиме аналогового вещания, в дополнение к описанным выше возможностям редактирования списков записанных программ, предусмотрено переименование программ.

• **Переименование программы.** Установите курсор на строку с программой, имя которой хотите изменить, и нажмите кнопку **ЗЕЛЕНАЯ**. Прежнее имя программы дублируется, на месте первого символа – мигающий курсор. Последовательное нажатие кнопок ▲/▼ позволяет выбрать нужный символ, а кнопка ◀▶ – переместить курсор на очередное место символа в имени программы. Таким образом, можно ввести до пяти символов. Для записи нового имени нажмите кнопку **ЗЕЛЕНАЯ**.

ИНФОРМАЦИЯ О СИГНАЛЕ

♦ Данная функция задействована в режиме цифрового вещания.

• В меню КАНАЛ установите курсор на строку ИНФОРМАЦИЯ О СИГНАЛЕ и нажмите кнопку **ENTER**. На экране телевизора отобразится меню ИНФОРМАЦИЯ О СИГНАЛЕ, в котором можно просмотреть информацию о принимаемом канале.

ИНФОРМАЦИЯ CI

♦ Данная функция задействована в режиме цифрового вещания и служит для работы с картой условного доступа CI (или CI+).

• Функция ИНФОРМАЦИЯ CI активируется при подключении CA-модуля или CA-модуля с картой условного доступа CI к соответствующему разъему телевизора (поз. 11 рис.2а или поз.12

рис.26). В меню КАНАЛ установите курсор на строку ИНФОРМАЦИЯ С1, нажмите кнопку **ENTER** и ознакомьтесь с информацией о состоянии доступа по карте.

8 ВЫБОР И ПЕРЕКЛЮЧЕНИЕ ПРОГРАММ

- ♦ Записанные в память телевизора программы можно выбрать следующими способами.
 - Прямой выбор программ, в пределах количества записанных, осуществляют последовательным нажатием соответствующих цифровых кнопок 0...9 на ПДУ.
 - Кнопка ПДУ **DTV/ATV** переключает цифровые каналы на аналоговые и обратно; кнопка **TV/RADIO** – телепрограммы на радиопрограммы.



- Последовательно нажимая кнопки **+CH/CH-**, переключайте записанные программы по кольцу в сторону увеличения или уменьшения номера программы.

- Программу можно выбрать посредством меню. При отсутствии на экране телевизора каких-либо меню и сообщений, нажмите кнопку **ENTER**.

Кнопками **◀/▶** осуществляется сортировка записанных программ в зависимости от пакета программ принимаемых каналов.

Для выбора и включения программы, кнопками **▲/▼** установите курсор на строку с нужной программой и нажмите кнопку **ENTER**.

Аналогичным образом выбирается программа в меню **РЕДАКТИРОВАНИЕ ПРОГРАММ** и **ТВ ГИД НА 7 ДНЕЙ**.

- Любимые программы включаются посредством меню **ЛИСТ ФАВОРИТОВ**. Нажмите кнопку **FAV/LIST**, выберите и включите любимую программу.

- Кнопка ПДУ **↺** позволяет вернуться к просмотру предыдущей программы в пределах списка программ включенного режима телевидения.

- При включении программы внизу экрана появляется информация о принимаемой программе. По истечении нескольких секунд информация исчезает. Повторно включить или снять ее отображение можно кнопкой **DISPLAY**.

9 РЕГУЛИРОВКА ПАРАМЕТРОВ ИЗОБРАЖЕНИЯ И ЗВУКА

РЕГУЛИРОВКА ПАРАМЕТРОВ ИЗОБРАЖЕНИЯ

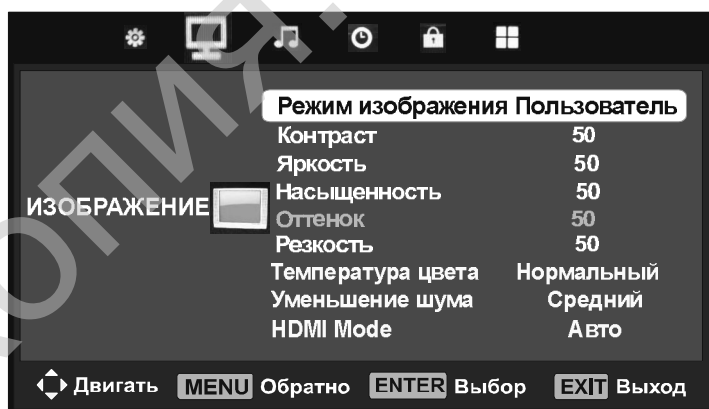

- ♦ Включите меню **ИЗОБРАЖЕНИЕ**.
 - Установите курсор на строку **РЕЖИМ ИЗОБРАЖЕНИЯ** и кнопкой **ENTER**, включите меню.

- В зависимости от освещения в комнате или от типа просматриваемой передачи кнопками **▲/▼** выберите наиболее подходящий режим изображения. Нажмите кнопку **ENTER**.

ПРИМЕЧАНИЕ – Выбор режима изображения можно осуществлять напрямую – последовательным нажатием кнопки **P.MODE** на ПДУ.

- При выборе режима изображения **ПОЛЬЗОВАТЕЛЬ**, в меню активируются строки **КОНТРАСТ**, **ЯРКОСТЬ**, **НАСЫЩЕННОСТЬ**, **РЕЗКОСТЬ**. Отрегулируйте параметры изображения по своему предпочтению.

Установите курсор на строку **КОНТРАСТ** и нажмите кнопку **ENTER**. На экране телевизора отобразится однострочное меню, в котором кнопками **◀/▶** отрегулируйте уровень контрастности

изображения. Затем, переключая кнопками ▲/▼ однострочные меню по кольцу, продолжите регулировку яркости (ЯРКОСТЬ), насыщенности (НАСЫЩЕННОСТЬ) и резкости (РЕЗКОСТЬ).

Для выхода нажмите кнопку **ENTER**.

- Строка **ОТТЕНОК**, в которой можно отрегулировать оттенок изображения по своему предпочтению, активируется при воспроизведении сигнала NTSC по AV-входам.

- Установите курсор на строку **ТЕМПЕРАТУРА ЦВЕТА** и, нажав кнопку **ENTER**, включите соответствующее меню. Кнопками ▲/▼ выберите удобный для Вас вариант подчеркивания отдельных цветов изображения и нажмите кнопку **ENTER**.

- Установите курсор на строку **УМЕНЬШЕНИЕ ШУМА** и, нажав кнопку **ENTER**, включите соответствующее меню. Кнопками ▲/▼ выберите один из режимов снижения динамических шумов и улучшения качества изображения. Для выхода нажмите кнопку **ENTER**.

- Строка **HDMI MODE** активируется при подключении внешнего устройства по HDMI и имеет опции **AUTO**, **VIDEO**, **PC**.

РЕГУЛИРОВКА ПАРАМЕТРОВ ЗВУКА

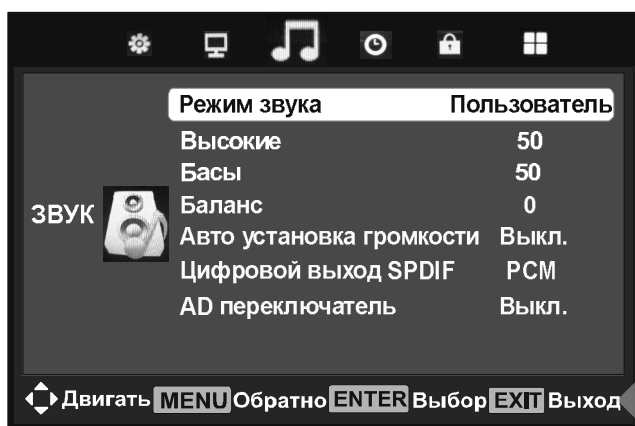

- ♦ Уровень громкости звука регулируют нажатием кнопок **+VOL/VOL-**.

- ♦ Отключение/включение звука осуществляют последовательным нажатием кнопки «**🔊**».

- ♦ Включите меню **ЗВУК**.

- Установите курсор на строку **РЕЖИМ ЗВУКА** и кнопкой **ENTER** включите меню.

- В зависимости от типа просматриваемой передачи кнопками ▲/▼ выберите наиболее подходящий режим звука. Нажмите кнопку **ENTER**.

ПРИМЕЧАНИЕ – Выбор режима звука

можно осуществлять напрямую – последовательным нажатием кнопки **SMODE** на ПДУ.

- При выборе режима звука **ПОЛЬЗОВАТЕЛЬ**, в меню активируются строки **ВЫСОКИЕ** и **БАСЫ**. Отрегулируйте параметры звука по своему предпочтению.

Установите курсор на строку **ВЫСОКИЕ** и нажмите кнопку **ENTER**. На экране телевизора отобразится однострочное меню, в котором кнопками ◀/▶ отрегулируйте уровень высоких частот звука. Затем, переключая кнопками ▲/▼ однострочные меню по кольцу, продолжите регулировку низких частот (**БАСЫ**) и баланса звука (**БАЛАНС**).

Для выхода нажмите кнопку **ENTER**.

- Включенная функция **АВТО УСТАНОВКА ГРОМКОСТИ** автоматически ограничивает уровень громкости, независимо от сюжета программы. Установите курсор на соответствующую строку и кнопкой **ENTER** переключите функцию в положение **ВКЛ**.

- При подключении домашнего кинотеатра, установите курсор на строку **ЦИФРОВОЙ ВЫХОД SPDIF** и последовательным нажатием кнопки **ENTER** выберите режим поддержания передачи цифрового звука, позволяющий избежать ухудшения его качества: **АВТО** (формат выходного звука, совместимый с просматриваемой программой или с подключенным устройством, устанавливается автоматически) или **PCM** (звук выводится в формате PCM (импульсно-кодовая модуляция), независимо от формата принимаемого звука).

- Функция **AD ПЕРЕКЛЮЧАТЕЛЬ** активируется в режиме цифрового вещания и позволяет включить дополнительную информацию для слабовидящих.

ВНИМАНИЕ! Этот аудиоканал передается одновременно с обычным сигналом в цифровых каналах и его наличие зависит от станции вещания.

Установите курсор на строку **AD ПЕРЕКЛЮЧАТЕЛЬ**, нажмите кнопку **ENTER** и переключите функцию в положение **ВКЛ**. одной из кнопок ◀/▶. Активируется строка **AD ГРОМКОСТЬ**. Кнопками ◀/▶ отрегулируйте желаемый уровень аудиоописания, сопровождающего просмотр передачи.

10 СЕРВИСНЫЕ ФУНКЦИИ

НАСТРОЙКА ДАТЫ И ВРЕМЕНИ

- ◆ Включите меню ВРЕМЯ.
- Строка ЧАСЫ не активирована. Время, отображаемое в этой строке, автоматически устанавливается после выбора нужного Вам часового пояса.

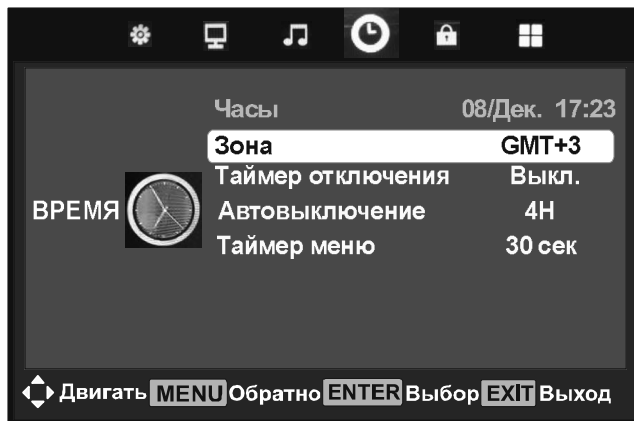

- Установите курсор на строку ЗОНА и кнопкой **ENTER** включите меню. Кнопками **◀/▶**, **▲/▼** выберите нужный Вам часовой пояс и нажмите кнопку **ENTER**.

ПРИМЕЧАНИЕ – Неправильный выбор часового пояса может привести к некорректной работе некоторых функций телевизора.

- В строке ТАЙМЕР ОТКЛЮЧЕНИЯ можно выбрать время, по истечении которого телевизор автоматически переключится в дежурный режим.

Установите курсор на строку ТАЙМЕР ОТКЛЮЧЕНИЯ и кнопкой **ENTER** включите меню. Кнопками **▲/▼** выберите нужное время

(от 15 до 240 мин) и нажмите кнопку **ENTER**.

ПРИМЕЧАНИЕ – Выбор времени ТАЙМЕРА ОТКЛЮЧЕНИЯ можно осуществлять напрямую – последовательным нажатием кнопки **SLEEP** на ПДУ.

За 1 мин до переключения в дежурный режим, на экране телевизора отобразится сообщение и включится таймер обратного отсчета. Нажатием любой кнопки ПДУ можно отменить действие таймера.

Для отмены установок ТАЙМЕРА ОТКЛЮЧЕНИЯ, нажимайте кнопку **SLEEP** до переключения функции в положение **ВЫКЛ.**

- Для установки времени отображения меню на экране телевизора установите курсор на строку ТАЙМЕР МЕНЮ и кнопкой **ENTER** включите меню. Кнопками **▲/▼** выберите время отображения меню на экране телевизора и нажмите кнопку **ENTER**.

УСТАНОВКИ ЭКОНОМИИ ЭЛЕКТРОЭНЕРГИИ

◆ Функция **АВТОВЫКЛЮЧЕНИЕ** автоматически переключает телевизор в дежурный режим через заданное время при условии, что на протяжении периода работы телевизора не нажимались кнопки ПДУ или панели управления телевизором.

Включите меню **ВРЕМЯ**. Установите курсор на строку **АВТОВЫКЛЮЧЕНИЕ** и кнопкой **ENTER** включите меню. Затем кнопками **▲/▼** выберите нужное время и нажмите кнопку **ENTER**.

За 270 с до переключения в дежурный режим, на экране телевизора отобразится сообщение и включится таймер обратного отсчета. Нажатием любой кнопки ПДУ можно отменить действие таймера.

- ◆ Функция **ОКРУЖЕНИЕ** позволяет выбрать следующие режимы просмотра.

Режим **ДОМАШНИЙ** – настройки телевизора, используемые в этом режиме, помогают экономить электроэнергию, а также увеличивают срок службы экранной панели, поскольку процесс выгорания экрана идет медленнее.

Режим **SHOP MODE** рекомендуется использовать кратковременно, в качестве демонстрационного. Например, продавцом при проверке функциональных возможностей телевизора. При выборе данного режима требуется подтверждение.

Включите меню **УСТАНОВКИ**. Переместите курсор на строку **ОКРУЖЕНИЕ** и выберите один из режимов.

◆ В телевизоре имеется автоматическое устройство, которое будет переключать телевизор в дежурный режим, если в течение 15 минут не поступит входной сигнал. За 1 мин до переключения в дежурный режим, на экране телевизора отобразится сообщение и включится таймер обратного отсчета.

ВНИМАНИЕ! Даже после завершения телевизионного вещания, эта функция может не работать из-за помех от других телевизионных станций или других сигналов.

МЕНЮ БЛОКИРОВКА

- ◆ Включите меню БЛОКИРОВКА.
- Установите курсор на строку СИСТЕМНЫЙ ЗАМОК и нажмите кнопку ENTER. На экране телевизора появляется запрос на ввод пароля: ВВЕДИТЕ ПАРОЛЬ.
- Цифровыми кнопками 0..9 ПДУ введите пароль (по умолчанию, административный пароль – 0000).

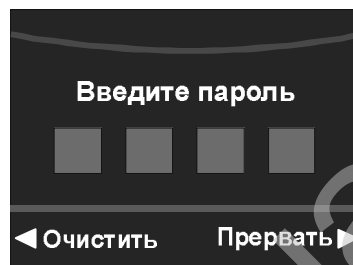
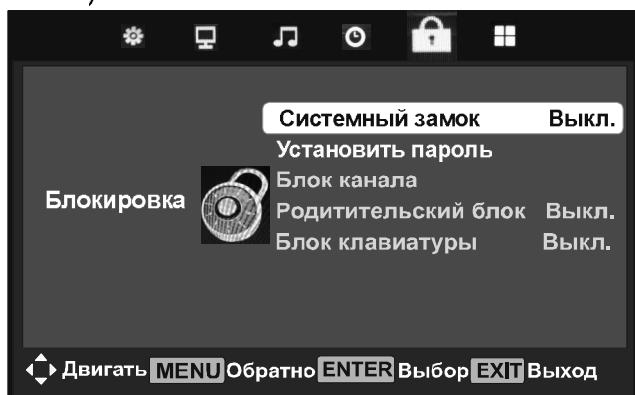

- Для блокировки настройки на программы, кнопкой ENTER переключите функцию блокировки в строке СИСТЕМНЫЙ ЗАМОК в положение ВКЛ. Таким образом, включается блокировка первоначальной настройки, настройки на каналы в автопоиске и ручном поиске, редактирования программ.

Блок канала	
1 Русский Иллюзион	DTV
2 Еврокино	DTV
3 Детский мир- Тел...	DTV
4 Беларусь 5	DTV
5 ВТВ	DTV
6 8 Канал	DTV
7 Наше Кино	DTV
8 ТВ-3	DTV
9 TNT International	DTV
10 Europa Plus TV	DTV
● Блокировка	
ENTER Выбор 1/4	MENU Назад

ВНИМАНИЕ! Одновременно с блокировкой настройки на программы Вы можете включить блокировку отдельных программ, блокировку кнопок панели управления, а также включить родительскую блокировку.

- Для выбора блокируемых программ, в меню БЛОКИРОВКА установите курсор на строку БЛОК КАНАЛА и кнопкой ENTER включите меню.

- Перемещая курсор по строкам меню и нажимая кнопку ЗЕЛЕНАЯ, выберите программы для блокировки. В строке с

выбранной программой появляется символ «». Для снятия отображения символа, установите курсор на строку с заблокированной программой и повторно нажмите кнопку ЗЕЛЕНАЯ. Для выхода, нажмите кнопку ENTER.

- Для блокировки кнопок панели управления, установите курсор на строку БЛОК КЛАВИАТУРЫ и, нажав кнопку ENTER, переключите функцию в положение ВКЛ.

- При желании Вы можете изменить пароль. Для этого установите курсор на строку УСТАНОВИТЬ ПАРОЛЬ и нажмите кнопку ENTER.

В появившемся на экране меню под строкой ВВЕДИТЕ СТАРЫЙ ПАРОЛЬ цифровыми кнопками ПДУ введите старый пароль. Затем, под строкой ВВЕДИТЕ НОВЫЙ ПАРОЛЬ введите новый пароль и подтвердите его, введя повторно под строкой ПОДТВЕРДИТЕ НОВЫЙ ПАРОЛЬ.

ЗАПОМНИТЕ ИЛИ ЗАПИШИТЕ ЕГО! Если Вы забыли пароль – обратитесь в службу сервиса.

Введенный неправильно пароль можно удалить кнопкой ◀ (ОЧИСТИТЬ).

При неправильном наборе пароля появляется сообщение о неверном пароле и повторном вводе. Повторите еще раз ввод пароля.

- Если при выходе из меню БЛОКИРОВКА включена одна из заблокированных программ, то появляется запрос на ввод пароля. Кнопками +CH/CH- переключите телевизор на незаблокированную программу или введите пароль.

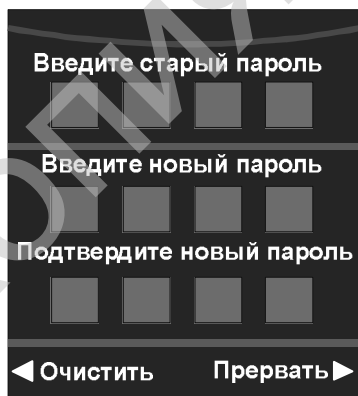

При попытке включить меню АВТОНАСТРОЙКА, РУЧНАЯ НАСТРОЙКА ATV, РУЧНАЯ НАСТРОЙКА DTV или РУЧНАЯ НАСТРОЙКА CADTV, РЕДАКТИРОВАНИЕ ПРОГРАММ, НАЧАЛЬНЫЕ УСТАНОВКИ и БЛОКИРОВКА появляется запрос на ввод пароля.

При попытке управления телевизором посредством кнопок панели управления на экране телевизора появляется сообщение БЛОК КЛАВИАТУРЫ.

• В режиме цифрового телевидения в меню БЛОКИРОВКА активирована функция РОДИТЕЛЬСКИЙ БЛОК. Блокировка, установленная в данной строке, срабатывает в том случае, если в принимаемом цифровом сигнале имеются определенные входные данные.

Установите курсор на строку РОДИТЕЛЬСКИЙ БЛОК и кнопкой ENTER включите меню. Кнопками ▲/▼ выберите возрастную категорию и нажмите кнопку ENTER.

• Для снятия блокировки достаточно войти в меню БЛОКИРОВКА, установить курсор на строку СИСТЕМНЫЙ ЗАМОК, нажать кнопку ENTER и, после ввода пароля, переключить функцию в положение ВЫКЛ.

МЕНЮ УСТАНОВКИ

◆ Включите меню УСТАНОВКИ.

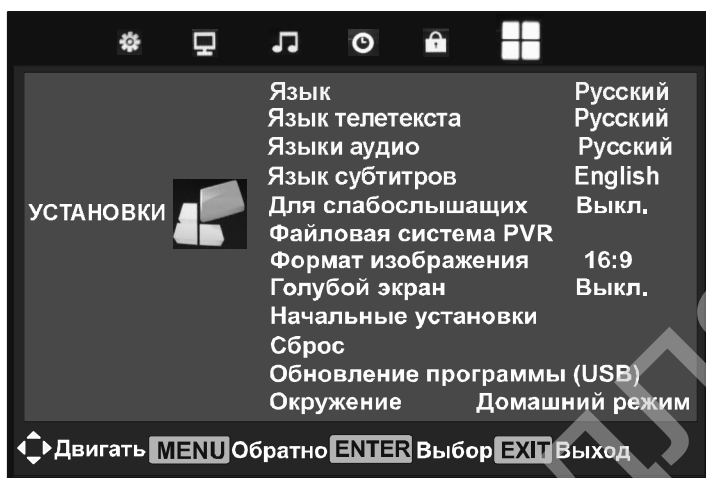

◆ Установите курсор на строку ЯЗЫК и кнопкой ENTER включите меню. Кнопками ◀/▶, ▲/▼ выберите нужный язык отображения экранного меню. Нажмите кнопку ENTER.

◆ Установите курсор на строку ЯЗЫК ТЕЛЕТЕКСТА и кнопкой ENTER включите меню. Кнопками ▲/▼ выберите нужный язык телетекста. Нажмите кнопку ENTER.

◆ Строки меню ЯЗЫКИ АУДИО и ЯЗЫК СУБТИТРОВ активированы в режиме цифрового вещания.

ВНИМАНИЕ! Режимы ЯЗЫКИ АУДИО и ЯЗЫК СУБТИТРОВ работают в том случае, если в принимае-

мом сигнале поддерживается функция многоязычного аудиосигнала.

Установите курсор на строку ЯЗЫКИ АУДИО или ЯЗЫК СУБТИТРОВ и кнопкой ENTER включите меню. Вначале кнопками ◀/▶ выберите порядок включения языка звукового сопровождения или языка субтитров: ПЕРВИЧНЫЙ или ВТОРИЧНЫЙ. Затем, кнопкой ▼ переместив курсор вниз по меню, выберите нужный язык. Нажмите кнопку ENTER.

ПРИМЕЧАНИЕ – Включить меню ЯЗЫКИ АУДИО или меню ЯЗЫК СУБТИТРОВ можно напрямую – нажатием кнопки MTS или кнопки SUBTITLE ПДУ.

◆ Функция ДЛЯ СЛАБОСЛЫШАЩИХ задействована в режиме цифрового вещания.

ВНИМАНИЕ! Эта информация передается одновременно с обычным сигналом в цифровых каналах, и ее наличие зависит от станции вещания.

Установите курсор на строку ДЛЯ СЛАБОСЛЫШАЩИХ и кнопкой ENTER переключите функцию в позицию ВКЛ. На экране телевизора отобразится дополнительная информация, если она присутствует в принимаемом сигнале.

◆ Для выбора формата изображения, установите курсор на строку ФОРМАТ ИЗОБРАЖЕНИЯ и кнопкой ENTER включите меню. Кнопками ▲/▼ выберите нужный формат. Нажмите кнопку ENTER.

ПРИМЕЧАНИЕ – Выбор формата изображения можно осуществлять напрямую – последовательным нажатием кнопки АСПЕКТ ПДУ.

◆ Установите курсор на строку ГОЛУБОЙ ЭКРАН и кнопкой ENTER переключите функцию в положение ВКЛ. Теперь, при отсутствии сигнала, экран светится синим цветом.

◆ Сброс пользовательских настроек и возврат к заводским установкам можно выполнить следующим образом. Установите курсор на строку СБРОС и нажмите кнопку ENTER. На экране телевизора появляется запрос УВЕРЕНЫ? ДА. НЕТ. Кнопками ◀/▶ выберите нужный вариант ответа. Если установлена блокировка системы, то сначала появляется запрос на ввод пароля. Введите пароль и продолжите действия в том же порядке.

♦ Функция ОБНОВЛЕНИЕ ПРОГРАММЫ (USB) предусматривает возможность обновления программного обеспечения телевизоров при подключении к входу телевизора USB-носителя с записью нового программного обеспечения.

ВНИМАНИЕ! Обновление программного обеспечения телевизоров посредством функции ОБНОВЛЕНИЕ ПРОГРАММЫ (USB) выполняют только специалисты сервисного центра. Производитель не несет ответственности за неисправности, возникающие при произвольном обновлении ПО.

11 ДОПОЛНИТЕЛЬНЫЕ ФУНКЦИИ ПРИ ПОДКЛЮЧЕНИИ USB-НОСИТЕЛЯ

ФУНКЦИЯ PVR

♦ Функция PVR задействована в режиме цифрового вещания. К соответствующему разъему телевизору должен быть подключен USB-носитель.

♦ **Тестирование USB-носителя.** Включите меню УСТАНОВКИ, переместите курсор на строку ФАЙЛОВАЯ СИСТЕМА PVR и нажмите кнопку ENTER.

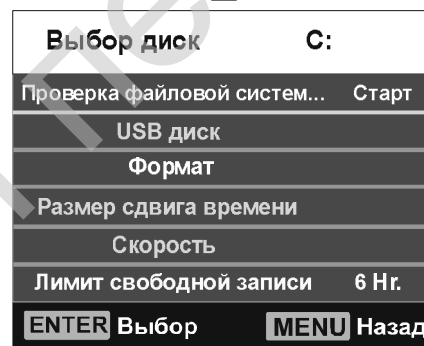
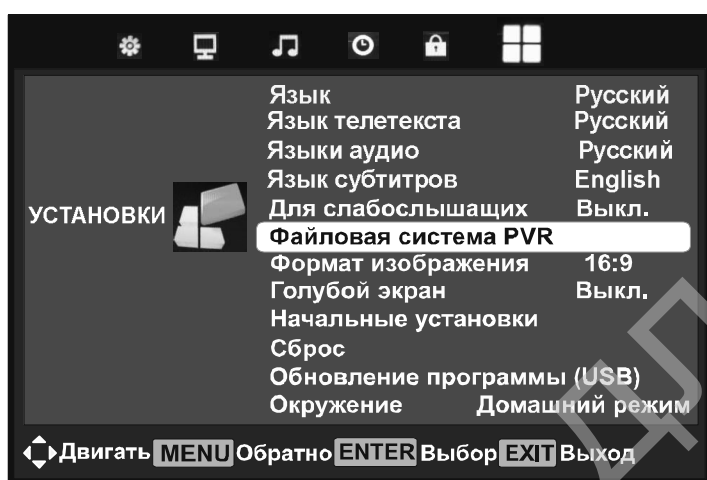

• Установите курсор на строку ПРОВЕРКА ФАЙЛОВОЙ СИСТЕМ... и нажмите кнопку ENTER: надпись СТАРТ изменится на надпись ТЕСТИРОВАНИЕ. Начинается процесс проверки (инициализации) USB-носителя. После успешного завершения тестирования (надпись УСПЕШНО) в строке скорость отобразится значение скорости записи.

• Для выбора предельного времени свободной записи, переместите курсор на строку ЛИМИТ СВОБОДНОЙ ЗАПИСИ и кнопками ◀/▶ выберите нужное время.

• Выйдя из меню, можно приступить к записи.

• Если файловая система не прошла проверку, то автоматически включится меню форматирования или же нужно будет произвести принудительное форматирование USB-носителя.

♦ **Форматирование (создание файловой системы) USB-носителя.**

ВНИМАНИЕ! При форматировании все данные с USB-носителя будут удалены.

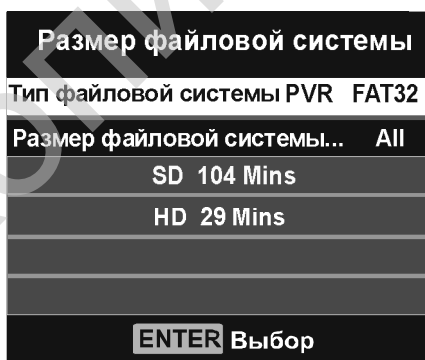

• Для форматирования USB-носителя установите курсор на строку ФОРМАТ меню файловой системы PVR и нажмите кнопку ENTER. На экране телевизора отобразится меню РАЗМЕР ФАЙЛОВОЙ СИСТЕМЫ.

• Курсор установлен на строке ТИП ФАЙЛОВОЙ СИСТЕМЫ PVR. Нажмите кнопку ENTER и, при необходимости, следуйте подсказкам, отображаемым на экране телевизора. После окончания форматирования переходите к записи.

ПРИМЕЧАНИЕ – Если при включении записи на USB-носитель появляется требование о форматировании, то необходимо повторно запустить только тестирование USB-носителя (см. описание выше), и, после его успешного завершения, перейти непосредственно к записи.

ЗАПИСЬ НА USB-НОСИТЕЛЬ

♦ ПО телевизора предусмотрена возможность записи напрямую (нажатием кнопки **REC** ПДУ) и по предварительно введенным установкам (запись по таймеру)



• В течение всего процесса записи индикатор режима работы телевизора мигает зелено-красным светом.

• Запись можно производить в дежурном режиме. Во время записи нажмите кнопку (↵) ПДУ. На экране телевизора появляется сообщение **ПОГАСИТЬ ЭКРАН И ПРОДОЛЖИТЬ ЗАПИСЬ? ДА. НЕТ.** Выберите нужную позицию и нажмите кнопку **OK**.

Если телевизор находится в дежурном режиме с заранее введенными установками записи по таймеру, то запись будет также осуществлена.

• Просмотреть и отредактировать записи можно в меню **ЛИСТ ЗАПИСЕЙ** (нажмите кнопку **RECLIST** ПДУ) или посредством функции **MEDIA**.

♦ **Прямая запись.** Переключите телевизор на программу, дождитесь начала телепередачи, которую хотите записать, и нажмите кнопку **REC** ПДУ. На экране телевизора кратковременно отобразится символ .

• Программное обеспечение телевизора имеет возможность просматривать уже записанную часть передачи в фоновом режиме записи. Нажмите кнопку  ПДУ. На экране телевизора отобразится панель управления просмотром в фоновом режиме записи, справа от которой отображается время уже записанной части передачи и текущее время записи. Нажмите кнопку  еще раз. Над панелью управления фонового режима записи появляется шкала, визуально отображающая величину просмотра записи.

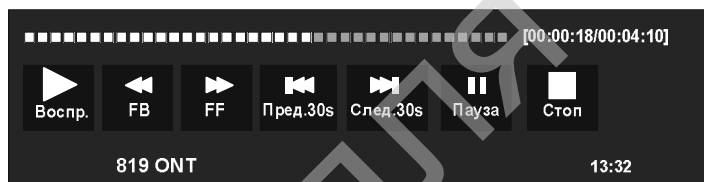

ВНИМАНИЕ! Управлять процессом записи и последующим просмотром можно с помощью экранной панели управления, перемещаясь по ней кнопками **◀/▶** и нажимая кнопку **ENTER** для подтверждения выбора, а также использовать кнопки ПДУ с соответствующей маркировкой.

• Для выхода из просмотра записанной части программы нажмите кнопку  ПДУ.

• Для прерывания или завершения записи нажмите кнопку  еще раз. Появляется запрос **ХОТИТЕ ОСТАНОВИТЬ ЗАПИСЬ? ДА. НЕТ.** Кнопками **◀/▶** выберите нужный ответ.

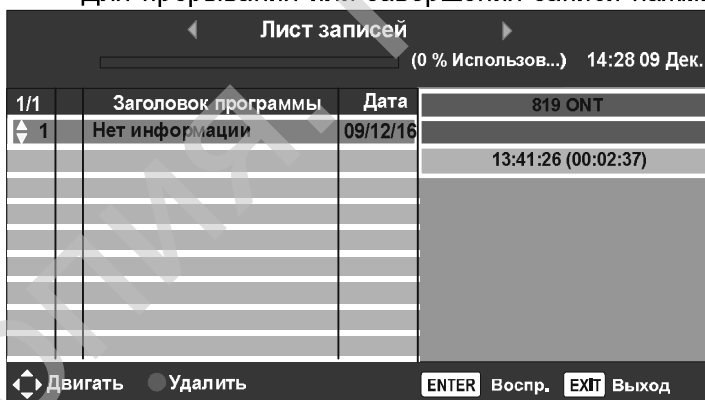

• Для просмотра и редактирования выполненных записей, нажмите кнопку **RECLIST** ПДУ. На экране телевизора отобразится меню **ЛИСТ ЗАПИСЕЙ**. Выбрав запись и нажав кнопку **ENTER**, можно включить ее просмотр.

Для удаления записи, установите на нее курсор и нажмите кнопку **КРАСНАЯ** ПДУ.

♦ **Запись на USB-носитель по таймеру.**

• Включите меню **КАНАЛ**, установите курсор на строку **РАСПИСАНИЕ ПРОГРАММ** и кнопкой **ENTER** включите меню **РАСПИСАНИЕ ПРОГРАММ**. Нажав кнопку **ЖЕЛТАЯ** ПДУ, включите меню **УСТАНОВКА ГРАФИКА**.

Расписание программ			
(5 % Использов...) 14:40 13 Дек.			
1/1	Заголовок программы	Дата	20 ONT
1	[DTV]Нет названия	13/12/2016	Нет названия
			14:46 ~ 14:48

Установка графика	
← 23 RTR Belarus →	
Тип	Записыватель
Режим	Однократно
Стартовое время	14:45 09 Дек.
Конечное время	15:15 09 Дек.
<input type="button" value="ENTER Выбор"/> <input type="button" value="MENU Назад"/>	

• Передвигаясь кнопками ◀/▶, ▲/▼ по строкам меню, выберите программу, тип (ЗАПИСЫВАТЕЛЬ или НАПОМИНАНИЕ), режим (ОДНОКРАТНО, ЕЖЕДНЕВНО, ЕЖЕНЕДЕЛЬНО), время начала записи или переключения на выбранную программу (СТАРТОВОЕ ВРЕМЯ) и время окончания записи (КОНЕЧНОЕ ВРЕМЯ). Для сохранения введенных установок, нажмите кнопку ENTER.

ВНИМАНИЕ! При попытке сохранить некорректные установки по времени, появляется сообщение об этом. Измените их.

• Включив меню РАСПИСАНИЕ ПРОГРАММ, цветными кнопками ПДУ можно откорректировать установки для записи и напоминания.

ПРИМЕЧАНИЕ – Кнопками ◀/▶ можно переключить меню РАСПИСАНИЕ ПРОГРАММ на меню ЛИСТ ЗАПИСЕЙ и просмотреть выполненные записи.

ФУНКЦИЯ TIME SHIFT

♦ Функция Time Shift (отложенный просмотр) задействована в режиме цифрового телевидения и позволяет временно приостанавливать просмотр передачи, а затем продолжить его с того же места. Запускается Time Shift нажатием кнопки ПДУ ►||. Записанные данные при выключении функции стираются.

• Нажмите кнопку ►|| ПДУ. На экране телевизора отобразится панель управления отложенным просмотром, справа от которой отображается текущее время и общее время отложенного просмотра, зависящее от свободного объема памяти USB-носителя. Двойное нажатие кнопки ►|| позволяет просматривать уже сделанную запись в фоновом режиме.

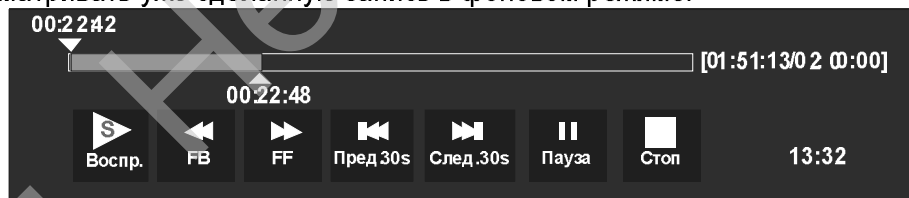

Перемещаясь по панели управления отложенного просмотра кнопками ◀/▶ и нажимая кнопку ENTER, Вы можете просмотреть отложенную часть программы.

• Управлять просмотром отложенной части программы можно кнопками ПДУ, имеющими аналогичную маркировку.

• Для выхода из функции Time Shift, нажмите кнопку ■ ПДУ дважды. На экране телевизора появляется запрос ХОТИТЕ ОСТАНОВИТЬ СДВИГ ВРЕМЕНИ? ДА. НЕТ. Кнопками ◀/▶ выберите нужный вариант ответа.

ТВ ГИД

♦ В режиме цифрового вещания, нажав кнопку GUIDE, включите меню ТВ ГИД НА 7 ДНЕЙ. С помощью данного меню можно просмотреть обзор всех передач, ввести установки для записи передачи на USB-носитель и записать напоминание о переключении телевизора на нужную передачу в определенное время и день при условии, что телевизор находится в рабочем режиме.

ВНИМАНИЕ! При работе в меню ТВ ГИД НА 7 ДНЕЙ пользуйтесь подсказками, отображаемыми внизу меню.

ТВ гид на 7 дней			
17:20 - 18:15		13 Дек. 2016	
Нет информации		Возрас...	
13 Дек. 2016 17:34:56		13 Дек. 2016	
1 Русский Иллюзион	17:20-18:15	Х/ф "Снегирь". 2-я серия	Сейчас
2 Еврокино	18:15-20:00	Х/ф "Рябиновый вальс"	Потом
3 Детский мир - Теле...	20:00-20:50	Т/с "Дети Ванюхина". 6-я серия	
4 Беларусь 5	20:50-22:30	Х/ф "Запах вереска"	
5 ВТВ	22:30-23:55	Х/ф "Прозрение"	
6 8 Канал	23:55-00:10	Крупным планом	
7 Наше Кино			
8 ТВ-3			
<input type="radio"/> Запись <input type="radio"/> Напоминание <input type="radio"/> Пред.день <input type="radio"/> След.день			
<input type="button" value="Сдвиг обзора"/> <input type="button" value="Info"/> Детали <input type="button" value="EXIT"/> Выход			

КРАСНАЯ ПДУ, можно внести выбранную передачу в расписание для записи и установить режим этой записи. Информация о режиме записи отображается в виде символа с буквами в строке выбранной передачи. Буквы обозначают следующие режимы записи: R – однократная запись, D – ежедневная, W – еженедельная, A – авто. Еще одно нажатие кнопки **КРАСНАЯ** снимает установку на запись.

• Последовательно нажимая кнопку **ЗЕЛЕНАЯ** ПДУ, можно внести напоминание о переключении на выбранную передачу в расписание и установить режим этого напоминания. Информация о режиме напоминания отображается в виде символа с буквами в строке выбранной передачи. Символ без буквы обозначает однократное напоминание. Символ с буквами обозначает следующее: D – ежедневное переключение, W – еженедельное, A – авто. Еще одно нажатие кнопки **ЗЕЛЕНАЯ** снимает установку напоминания.

• Установки о записи передач и напоминание о переключении можно корректировать в меню **РАСПИСАНИЕ ПРОГРАММ** (см. п. **Запись на USB-носитель по таймеру**).

ФУНКЦИЯ MEDIA

◆ Функция **MEDIA** позволяет воспроизводить, с подключенного к входу телевизора **USB**-носителя, файлы с музыкой, фильмами, изображениями, текстом.

• Для обозначения файлов используйте только буквенно-цифровые символы. Имена, содержащие больше 80 символов, могут не отображаться. Чем выше разрешение файла, тем больше времени займет его отображение на экране телевизора.

• Не отсоединяйте **USB**-носитель во время просмотра файлов.

• При наличии неподдерживаемых или испорченных файлов, на экране телевизора появляется сообщение об этом.

◆ Подключите к входу телевизора **USB**-носитель. Нажмите кнопку **SOURCE** ПДУ. На экране телевизора отобразится меню **ВХОДНОЙ ИСТОЧНИК**. Установите курсор на строку **MEDIA** и нажмите кнопку **ENTER**. На экране телевизора отобразится меню, содержащее разделы функции **MEDIA**.

ПРИМЕЧАНИЕ – При просмотре файлов следуйте подсказкам, отображаемым на экране телевизора.

• Кнопками **◀/▶** переместите курсор на раздел, соответствующий формату файлов, которые Вы хотите просмотреть или прослушать: **ФОТО**, **МУЗЫКА**, **ФИЛЬМ**, **ТЕКСТ**. Нажмите дважды кнопку **ENTER**. На экране телевизора отобразится меню раздела, содержащее папки записей всех разделов, но включить просмотр можно только файлов выбранного раздела.

• Установите курсор на нужную папку, нажмите кнопку **ENTER**. При наличии нескольких папок, выберите необходимую и нажмите кнопку **ENTER**. Затем в папке выберите файл - в течение нескольких секунд на экране отобразится окно предварительного просмотра и информация о файле.

ПРИМЕЧАНИЕ – Для удаления ненужных файлов, установите курсор на выбранный файл и нажмите кнопку **КРАСНАЯ**.

• Для запуска просмотра или прослушивания нажмите кнопку **ENTER**.

• Вместе с полноэкранным изображением, в нижней строке экрана кратковременно отобразится экранная панель управления просмотром. Включить/выключить отображение панели управления можно кнопкой **DISPLAY** ПДУ.

• Перемещение по списку программ и по списку передач на выбранной программе осуществляйте кнопками **▲/▼**, перемещение из списка программ на список передач – кнопками **◀/▶**.

• Выбрав передачу и нажав кнопку **DISPLAY** ПДУ (в строке подсказки **Info**) можно просмотреть дополнительную информацию о передаче.

• Последовательно нажимая кнопку **СИНЯЯ** ПДУ можно просмотреть информацию на следующие дни, а кнопку **ЖЕЛТАЯ** – на предыдущие.

• Последовательно нажимая кнопку

- Управление просмотром или прослушиванием файлов осуществляют, перемещаясь по позициям панели управления и нажимая кнопку **ENTER** один раз или последовательно. Для отмены выбранной опции, нажимайте или кнопку **ENTER**, или кнопку **EXIT**, или кнопку **▶**. Кроме того, осуществлять управление можно непосредственно кнопками ПДУ, имеющими аналогичную маркировку.

- При просмотре видео файлов и наличии соответствующей информации в файле, кнопкой **MTS** ПДУ можно выбрать аудио дорожку, а кнопкой **SUBTITLE** ПДУ – включить, выбрать или отключить субтитры.

При чтении текстовых файлов, в отсутствии экранной панели управления, цифровыми кнопками ПДУ можно набирать номер страницы, а кнопками **◀/▶** – перелистывать их.

- Для сопровождения просматривания фото или прочтения текста музыкой, в папках с фото и текстовыми файлами должны быть записаны музыкальные файлы.

- ◆ Нажав кнопку **MENU** ПДУ и включая меню **ИЗОБРАЖЕНИЕ**, **ЗВУК**, **ВРЕМЯ**, **БЛОКИРОВКА** и **УСТАНОВКИ**, можно производить настройку параметров телевизора. Меню **КАНАЛ** и **НАЧАЛЬНЫЕ УСТАНОВКИ** в режиме **MEDIA** не задействованы.

- ◆ Для выхода из режима просмотра или прослушивания файлов, нажмите три раза кнопку **EXIT**, затем выберите другой раздел или выйдите из режима **MEDIA**.

Для выхода из режима **MEDIA** и выбора другого источника сигнала, нажмите кнопку **SOURCE**. Для переключения на просмотр цифровых каналов, нажмите кнопку **DTV/ATV** ПДУ.

12 ПРИЕМ ТЕЛТЕКСТА

- ◆ Для приема телетекста переключите телевизор на программу, которая содержит информацию телетекста.

- Включите телетекст, нажав кнопку **TEXT** ПДУ. Последовательное нажатие кнопки **TEXT** включает режим приема сигнала телетекста, режим микширования (на телевизионное изображение накладывается страница телетекста) и режим телевизионного вещания.

- В случае отсутствия в выбранной программе сигналов телетекста, на экране появляется сообщение **ТЕЛТЕКСТ НЕВОЗМОЖЕН**.

- Для выбора языка телетекста, войдите в меню **УСТАНОВКИ** и в строке **ЯЗЫК ТЕЛТЕКСТА** выберите нужный.

- ◆ **Выбор страницы телетекста** можно осуществлять:

- кнопкой **INDEX** – выбор индексной (100-ой) страницы;

- последовательным нажатием цифровых кнопок **0...9** на ПДУ, соответствующих номеру страницы;

- кнопками **▲ / ▼**, **+CH/CH-** – переключение страниц по кольцу;

- цветными кнопками ПДУ (**КРАСНАЯ**, **ЗЕЛЕНАЯ**, **ЖЕЛТАЯ** и **СИНЯЯ**).

- ◆ **Выбор подстраниц**. Некоторые страницы телетекста могут содержать подстраницы. Нажмите кнопку **SUB.PG** и, включив отображение информации о подстраницах, кнопками **◀ / ▶** выберите нужную. В левом нижнем углу экрана отображаются номера подстраниц. Номер включенной для просмотра подстраницы выделяется цветом. Повторное нажатие кнопки **SUB.PG** снимает с экрана отображение информации о подстраницах.

- ◆ **Удержание страницы**. Последовательное нажатие кнопки **HOLD** включает/выключает режим удержания быстро меняющейся информации на экране.

- ◆ **Увеличение высоты символов**. Последовательное нажатие кнопки **SIZE** увеличивает верхнюю часть страницы телетекста, нижнюю часть и возвращает к обычному виду изображения.

- ◆ **Отображение скрытой информации**. Последовательное нажатие кнопки **REVEAL** включает/выключает отображение скрытой информации (если она имеется в принимаемом сигнале телетекста).

- ◆ Выключите телетекст кнопкой **EXIT**.

13 ТЕХНИЧЕСКОЕ ОБСЛУЖИВАНИЕ

- ◆ В целях повышения надежности эксплуатации и обеспечения пожаробезопасности, не реже одного раза в три года, обязательно вызывайте специалиста предприятия сервиса для профилактического осмотра и проведения регламентных работ с отметкой в гарантийном талоне.

- Техническое обслуживание телевизора в течение гарантийного срока выполняет предприятие сервиса по Вашему вызову бесплатно.

14 ГАРАНТИЙНЫЕ ОБЯЗАТЕЛЬСТВА

♦ Изготовитель гарантирует соответствие телевизора требованиям технических условий в течение гарантийного срока при соблюдении Вами правил транспортирования, хранения и эксплуатации, изложенных в настоящем Руководстве.

♦ Гарантийный срок – 12 месяцев с даты продажи через розничную торговую сеть.
• В случае отсутствия штампа магазина в гарантийном и отрывных талонах, гарантийный срок исчисляется с даты изготовления.

♦ Срок хранения телевизоров – 2 года с даты изготовления.

♦ Гарантийный срок продлевается на время, в течение которого телевизор не использовался Вами из-за обнаруженных дефектов и находился в ремонте.

• Указанное время исчисляется с даты поступления от Вас заявки на ремонт до даты завершения ремонта.

♦ В течение гарантийного срока Вы имеете право на бесплатное техническое обслуживание телевизора, а в случае неисправности – на бесплатный ремонт по предъявлению гарантийного талона и при сохранности пломбы на телевизоре.

• По окончании гарантийного срока техническое обслуживание и ремонт проводится за Ваш счет.

♦ Обмен телевизора осуществляет торговое предприятие на основании справки, выданной ремонтной организацией, осуществляющей гарантийное обслуживание, в соответствии с законодательством о защите прав потребителей.

♦ Телевизоры, приобретенные не через розничную торговую сеть, обмену не подлежат.

♦ Телевизоры, приобретенные юридическими лицами, подлежат гарантийному обслуживанию в соответствии с договором, заключенным между юридическим лицом и изготовителем.

♦ Техническое обслуживание и ремонт телевизора в течение гарантийного срока выполняет предприятие сервиса, информацию о котором обязан сообщить продавец по месту продажи телевизора.

♦ При нарушении пломбы на телевизоре, механических повреждениях телевизора или ПДУ, нарушении правил Руководства по эксплуатации, а также при попадании внутрь телевизора или ПДУ посторонних предметов, жидкостей, насекомых, телевизор или ПДУ с гарантии снимается и ремонт производится за Ваш счет.

15 СОДЕРЖАНИЕ ПРЕДПРОДАЖНОЙ ПОДГОТОВКИ

♦ Распаковать телевизор, обратив внимание на целостность упаковки.

♦ Проверить комплектность телевизора согласно разделу КОМПЛЕКТ ПОСТАВКИ настоящего РУКОВОДСТВА. При обнаружении некомплектной поставки составить акт установленной формы.

♦ Проверить правильность заполнения гарантийных документов: сверить номер телевизора с номером, указанным в гарантийном талоне на телевизор.

♦ Проверить наличие и целостность пломбы, находящейся со стороны кожуха.

♦ Подключить телевизор к антенне и сети на специально оборудованном рабочем месте.

♦ Произвести настройку телевизора.

♦ Проверить работоспособность всех функций телевизора.

♦ Заpackовать телевизор.

ПРИЛОЖЕНИЯ: гарантийный и отрывные талоны;
перечень сервисных организаций.

16 ВОЗМОЖНЫЕ НЕИСПРАВНОСТИ И МЕТОДЫ ИХ УСТРАНЕНИЯ

Если у Вас возникли проблемы с телевизором, то прежде, чем обращаться в предприятие сервиса, ознакомьтесь с приведенными в таблице 1 возможными неисправностями и попытайтесь самостоятельно устранить их.

Таблица 3

ВОЗМОЖНАЯ НЕИСПРАВНОСТЬ	МЕТОД УСТРАНЕНИЯ
Не включается питание	<ul style="list-style-type: none">• Проверьте подключение телевизора к сети переменного тока.
Телевизор не реагирует на нажатие кнопок	<ul style="list-style-type: none">• Внешние помехи, такие как удар молнии, статическое электричество и т.п. могут привести к нарушению нормальной работы телевизора. Выключите и включите питание или отсоедините сетевой шнур от розетки и снова подключите его через одну или две минуты.
Телевизор не управляется с пульта дистанционного управления	<ul style="list-style-type: none">• Проверьте правильность установки батареек с соблюдением полярности.• Батарейки разрядились. Замените новыми.• Возможно, Вы используете пульт при ярком или флуоресцентном освещении.• Проверьте, не попадает ли на датчик дистанционного управления свет от лампы дневного света.
Питание неожиданно отключается	<ul style="list-style-type: none">• Повысилась температура внутри телевизора. Удалите предметы, закрывающие вентиляционные отверстия или выполните чистку.• Проверьте установку таймеров переключения в дежурный режим.
Нет изображения	<ul style="list-style-type: none">• Проверьте правильность подключения к внешнему оборудованию и исправность телевизионной антенны.• Проверьте, правильно ли выбран тип сигнала и источник сигнала.• Проверьте правильность настройки изображения. Произведите повторно настройку телевизора. Возможно, поступает несовместимый сигнал.
Слишком светлый цвет изображения, или слишком темный, или рассогласование цветов	<ul style="list-style-type: none">• Отрегулируйте параметры изображения.• Возможно, помещение слишком ярко освещено. Поместите телевизор в соответствии с рекомендациями настоящего руководства.• Проверьте правильность выбора системы цвета.
Нет звукового сопровождения	<ul style="list-style-type: none">• Проверьте, что звук не выключен кнопкой (M)• Убедитесь, что не подключены наушники.• Проверьте правильность регулировки громкости звука.• Проверьте правильность выбора системы звука.
Иногда телевизор издает потрескивающий звук.	<ul style="list-style-type: none">• Это не является неисправностью и не отражается на эксплуатационных характеристиках телевизора. Такое случается, когда корпус слегка расширяется и сжимается вследствие температурных изменений.

Если при выполнении указанных рекомендаций Вам не удастся устранить нарушения, необходимо обратиться в предприятие сервиса.

СОДЕРЖАНИЕ

1 ОБЩИЕ УКАЗАНИЯ	3
Электропитание	3
Размещение и просмотр	3
2 ТРЕБОВАНИЯ БЕЗОПАСНОСТИ И ОХРАНЫ ОКРУЖАЮЩЕЙ СРЕДЫ	4
Уход за телевизором	5
Утилизация	6
3 КОМПЛЕКТ ПОСТАВКИ	6
4 ОСНОВНЫЕ ТЕХНИЧЕСКИЕ ХАРАКТЕРИСТИКИ	6
Содержание драгоценных материалов	7
5 ПОДГОТОВКА К РАБОТЕ	7
Внешний вид телевизоров	7
Вид телевизоров со стороны кожуха и панели разъемов	8
Крепление основания или опорных ножек к телевизору и телевизора на стене	9
Подключение внешних устройств к телевизору	11
Подсоединение антенны к телевизору	12
Подключение СА-модуля	13
Выбор режимов работы с внешними источниками сигнала	13
Пульт дистанционного управления телевизором	14
6 УПРАВЛЕНИЕ ТЕЛЕВИЗОРОМ	16
Обращаем Ваше внимание	16
Включение телевизора	16
Телевизионные меню	16
7 НАСТРОЙКА НА КАНАЛЫ	17
Первоначальная настройка	17
Автоматический поиск телевизионных каналов	18
Ручной поиск телевизионных каналов	19
Настройка спутниковых каналов	20
Редактирование записанных программ	22
Информация о сигнале	22
Информация CI	22
8 ВЫБОР И ПЕРЕКЛЮЧЕНИЕ ПРОГРАММ	23
9 РЕГУЛИРОВКА ПАРАМЕТРОВ ИЗОБРАЖЕНИЯ И ЗВУКА	23
Регулировка параметров изображения	23
Регулировка параметров звука	24
10 СЕРВИСНЫЕ ФУНКЦИИ	25
Настройка даты и времени	25
Установки экономии электроэнергии	25
Меню БЛОКИРОВКА	26
Меню УСТАНОВКИ	27
11 ДОПОЛНИТЕЛЬНЫЕ ФУНКЦИИ ПРИ ПОДКЛЮЧЕНИИ USB-НОСИТЕЛЯ	28
Функция PVR	28
Запись на USB-носитель	29
Функция Time Shift	30
ТВ гид	30
Функция MEDIA	31
12 ПРИЕМ ТЕЛТЕКСТА	32
13 ТЕХНИЧЕСКОЕ ОБСЛУЖИВАНИЕ	32
14 ГАРАНТИЙНЫЕ ОБЯЗАТЕЛЬСТВА	33
15 СОДЕРЖАНИЕ ПРЕДПРОДАЖНОЙ ПОДГОТОВКИ	33
16 ВОЗМОЖНЫЕ НЕИСПРАВНОСТИ И МЕТОДЫ ИХ УСТРАНЕНИЯ	34

На веб-сайте ОАО «Витязь» <http://www.vityas.com> в разделе «Контакты» Вы круглосуточно можете воспользоваться формой обратной связи, чтобы оперативно задать интересующий Вас вопрос о приобретенном телевизоре квалифицированным специалистам нашего предприятия.

Телевизоры цветного изображения

«Витязь 24L 301C28»

«Витязь 32L 301C18»

Руководство по эксплуатации (095)

Тип.ОАО «Витязь». Зак.