

Открытое акционерное общество «Витязь»  
Республика Беларусь, 210605, г. Витебск, ул.П. Бровки, 13а.  
Телефон 26-54-67

## УВАЖАЕМЫЙ ПОКУПАТЕЛЬ!

Благодарим Вас за то, что Вы выбрали телевизор «Витязь».

*Перед тем, как включить телевизор, ВНИМАТЕЛЬНО ознакомьтесь с данным Руководством по эксплуатации и, в первую очередь, с правилами электро- и пожарной безопасности, с элементами управления и всеми надписями и символами на телевизоре и пульте дистанционного управления.*

**САС**

Ваш телевизор соответствует требованиям технических условий  
ТУ РБ 300031652.051-2004. Телевизоры цветного изображения «Витязь».

## 1 ОБЩИЕ УКАЗАНИЯ

На веб-сайте ОАО «Витязь» <http://www.vityas.com> в разделе «Контакты» Вы круглосуточно можете воспользоваться формой обратной связи, чтобы оперативно задать интересующий Вас вопрос о приобретенном телевизоре квалифицированным специалистам нашего предприятия.

Настоящее Руководство по эксплуатации распространяется на телевизор цветного изображения с жидкокристаллической панелью «Витязь 22LF-0105».

♦ Данная модель телевизора осуществляет прием сигналов цифрового наземного телевизионного вещания стандартов DVB-T/DVB-T2, цифрового кабельного телевизионного вещания стандарта DVB-C, а также аналоговых сигналов.

**ВНИМАНИЕ! Функции, относящиеся к цифровому телевещанию, действуют только в тех регионах, в которых ведется цифровое вещание, причем некоторые из этих функций могут быть недоступны, а правильный прием сигналов может быть обеспечен не для всех провайдеров цифрового телевещания.**

♦ При покупке телевизора требуйте проверки его работоспособности путем демонстрации качества изображения и звукового сопровождения при управлении телевизором кнопками панели управления и пультом дистанционного управления.

**ВНИМАНИЕ! В связи с систематически проводимыми работами по совершенствованию конструкции и технологии изготовления возможны некоторые расхождения между рисунками и иллюстрациями в данном Руководстве по эксплуатации и изделием, не влияющие на его функционирование.**

• Проверьте комплектность телевизора в соответствии с разделом КОМПЛЕКТ ПОСТАВКИ. Претензии о некомплектности от отдельных потребителей изготовителем не принимаются.

• Проверьте соответствие номера телевизора номеру, указанному в гарантийном талоне на телевизор.

• Проверьте сохранность пломбы, находящейся со стороны кожуха телевизора.

• Убедитесь, что в гарантийном талоне отмечены даты изготовления и продажи, имеются штамп магазина и разборчивая подпись или штамп продавца, так как они являются основанием для бесплатного гарантийного ремонта и технического обслуживания.

♦ **Условия транспортирования телевизора:** телевизор можно транспортировать всеми видами закрытого транспорта (кроме самолетов) при температуре от минус 20 °С до плюс 50 °С и при защите от прямого воздействия атмосферных осадков.

• Транспортирование телевизора осуществляйте в заводской упаковке, предохраняющей его от повреждений. Не допускайте давления на ЖК-панель, рамку экрана и решетку в области расположения динамиков. Берегите телевизор от ударов и сильной вибрации.

• После перевозки телевизора в зимних условиях, перед включением, необходимо выдерживать его при комнатной температуре в упаковке не менее 4 часов.

♦ **Условия хранения телевизора:** при температуре от плюс 5 °С до плюс 40 °С в закрытых помещениях и отсутствии в воздухе кислотных, щелочных и других агрессивных примесей.

Хранение телевизора без упаковки не допускается.

♦ **Условия эксплуатации телевизора:** температура окружающей среды от плюс 10 °С до плюс 35 °С; атмосферное давление от 86 до 106 кПа (от 650 до 806 мм. рт. ст.); относительная влажность воздуха не более 80 % при температуре плюс 25 °С.

• При использовании телевизора в местах с более низкой температурой, изображение может оставлять следы на жидкокристаллической панели или казаться немного замедленным. Это не является неисправностью, и работа телевизора восстановится, когда температура снова станет нормальной.

### 1.1 ЭЛЕКТРОПИТАНИЕ

♦ Телевизор работает от сети переменного тока (50 ± 1) Гц напряжением от 170 до 253 В.  
**ВНИМАНИЕ! Не подключайте телевизор к сети переменного тока через стабилизатор напряжения, а также не подключайте телевизор к источнику постоянного тока!**

Телевизоры цветного изображения

«Витязь 22LF0101»

Руководство по эксплуатации (135)

## 1.2 РАЗМЕЩЕНИЕ И ПРОСМОТР

♦ Рекомендуемое расстояние от места просмотра до экрана телевизора составляет от 1,65 до 3,30 м.

Рекомендуемая высота подставки под телевизор от 0,5 до 0,8 м.

♦ Устанавливайте телевизор на прочной, плоской, устойчивой горизонтальной поверхности, избегая мест с повышенной температурой, влажностью, высокой концентрацией дыма или пара, скопления пыли, а также мест, где он может быть подвергнут вибрации. Вышеназванные причины могут привести к перегреву телевизора, деформации корпуса и, как следствие, возникновению электрической и пожарной опасности.

♦ Для обеспечения наилучшего качества изображения, не подвергайте экран телевизора воздействию прямого солнечного света или яркого света бытовых осветительных приборов.

♦ Не располагайте телевизор рядом с другой работающей радиоэлектронной аппаратурой (не ближе 0,5 м) и источниками электромагнитных полей, что позволит избежать помех в его работе.

♦ Качественная работа телевизора гарантируется при подключении его к телевизионной антенне, обеспечивающей необходимый уровень входного сигнала.

♦ В зависимости от места просмотра (слева/справа/сверху/снизу) яркость и цветность панели может меняться. Это связано с особенностями строения панели и не является неисправностью.

♦ **Обращаем Ваше внимание!** ЖК-панель – это высокотехнологичное изделие, которое обеспечивает высокую детализацию изображения. Из-за большого количества пикселей иногда на экране могут появляться некоторые неактивные пиксели в виде синей, зеленой, красной, белой или черной неподвижной точки, что соответствует техническим характеристикам панели и не является дефектом.

♦ **ПРЕДУПРЕЖДЕНИЕ!** Не просматривайте телепередачи в полной темноте – это вредно для зрения.

♦ Избегайте длительного воспроизведения на экране неподвижных изображений (например, файлов jpg) или неподвижных объектов (например, логотипов телепрограмм), полей при панорамном воспроизведении или воспроизведении в формате 4:3, биржевой или новостной ленты внизу. Это может привести к раздвоению изображения на светодиодном экране и снижению качества изображения.

Для предотвращения преждевременного износа экрана выполняйте следующие рекомендации: старайтесь не смотреть долго один и тот же телеканал; используйте меню настройки формата изображения для выбора оптимального соответствия размеру экрана; установите минимально приемлемые значения яркости и контрастности (замедляет процесс выгорания экрана).

♦ Прослушивание звукового сопровождения телепередач рекомендуется производить при положении регулятора громкости не более среднего (1/2 шкалы регулировки звука).

♦ **ПРЕДУПРЕЖДЕНИЕ!** Чрезмерное звуковое давление в наушниках или головных телефонах может привести к потере слуха.

## 2 ТРЕБОВАНИЯ БЕЗОПАСНОСТИ И ОХРАНЫ ОКРУЖАЮЩЕЙ СРЕДЫ

**ВНИМАНИЕ!** Во избежание поражения электрическим током, пожара, повреждений и травм соблюдайте перечисленные ниже требования безопасности.

♦ **Электрическая безопасность.**

**ЗАПРЕЩАЕТСЯ** включать телевизор в электросеть с напряжением менее 170 В и более 253 В.

♦ **ЗАПРЕЩАЕТСЯ** подключать телевизор к неисправным розеткам и удлинителям.

• Розетка должна располагаться рядом с телевизором и быть легкодоступной.

• Перед включением телевизора в сеть убедитесь, что сетевой шнур не имеет повреждений.

Следите за тем, чтобы сетевой шнур не находился под телевизором или другими тяжелыми предметами и не проходил в тех местах, где ходят люди.

## СОДЕРЖАНИЕ

1 ОБЩИЕ УКАЗАНИЯ	1
1.1 Электропитание	1
1.2 Размещение и просмотр	2
2 ТРЕБОВАНИЯ БЕЗОПАСНОСТИ И ОХРАНЫ ОКРУЖАЮЩЕЙ СРЕДЫ	2
2.1 Уход за телевизором	4
2.2 Утилизация	4
3 КОМПЛЕКТ ПОСТАВКИ	4
4 ОСНОВНЫЕ ТЕХНИЧЕСКИЕ ХАРАКТЕРИСТИКИ	5
4.1 Содержание драгоценных материалов	6
5 ПОДГОТОВКА К РАБОТЕ	7
5.1 Внешний вид телевизора	7
5.2 Вид телевизора со стороны кожуха и панели разъемов	8
5.3 Крепление опорных ножек к телевизору и телевизора на стене	8
5.4 Подключение внешних устройств к телевизору	10
5.5 Подсоединение антенны к телевизору	11
5.6 Подключение CA-модуля	12
6 УПРАВЛЕНИЕ ТЕЛЕВИЗОРОМ	13
6.1 Обращаем Ваше внимание	13
6.2 Пульт дистанционного управления телевизором	13
6.3 Включение телевизора	15
6.4 Выбор режимов работы с внешними источниками сигнала	15
6.5 Телевизионные меню	16
7 НАСТРОЙКА НА КАНАЛЫ	17
7.1 Первоначальная настройка	17
7.2 Автоматический поиск телевизионных каналов	18
7.3 Ручной поиск телевизионных каналов	19
7.4 Редактирование записанных программ	21
7.5 Информация о сигнале	21
7.6 CI информация	22
8 ВЫБОР И ПЕРЕКЛЮЧЕНИЕ ПРОГРАММ	22
9 РЕГУЛИРОВКА ПАРАМЕТРОВ ИЗОБРАЖЕНИЯ И ЗВУКА	23
9.1 Регулировка параметров изображения	23
9.2 Регулировка параметров звука	24
10 СЕРВИСНЫЕ ФУНКЦИИ	25
10.1 Настройка даты и времени	25
10.2 Установки экономии электроэнергии	25
10.3 Меню БЛОКИРОВКА	26
10.4 Меню УСТАНОВКИ	27
10.5 Телегид	29
11 ДОПОЛНИТЕЛЬНЫЕ ФУНКЦИИ ПРИ ПОДКЛЮЧЕНИИ USB-НОСИТЕЛЯ	30
11.1 Функция PVR	30
11.2 Запись на USB-носитель	31
11.3 Функция TIMESHIFT	33
11.4 Функция МУЛЬТИМЕДИА	33
12 ПРИЕМ ТЕЛЕТЕКСТА	35
13 ТЕХНИЧЕСКОЕ ОБСЛУЖИВАНИЕ	35
14 ГАРАНТИЙНЫЕ ОБЯЗАТЕЛЬСТВА	36
15 СОДЕРЖАНИЕ ПРЕДПРОДАЖНОЙ ПОДГОТОВКИ	36
16 ВОЗМОЖНЫЕ НЕИСПРАВНОСТИ И МЕТОДЫ ИХ УСТРАНЕНИЯ	37
ТЕХНИЧЕСКИЙ ЛИСТ	38

## ТЕХНИЧЕСКИЙ ЛИСТ

Наименование изделий	<b>Телевизоры цветного изображения (LED-телевизоры)</b>
Изготовитель	<b>Открытое акционерное общество «Витязь», Республика Беларусь, 210605, г.Витебск, ул.П.Бровки, 13А, тел.26-54-67</b>
Торговая марка	<b>ВИТЯЗЬ</b> или <b>VITYAS</b>
Идентификационный номер модели	<b>22LF0105</b>

Наименование показателя	Условное обозначение или размерность	Модель изделия, значения
		<b>22LF0105</b>
Класс энергетической эффективности	IEE	B (0,37)
Видимая диагональ экрана	см/дюйм	55/22
Энергопотребление в режиме работы	Вт•ч	28
Годовое потребление энергии*	кВт•ч/год	41
Энергопотребление в режиме ожидания	Вт	0,5
Разрешение экрана в горизонтальном и вертикальном расчёте	пикселей	1920 x 1080
*Потребление энергии на основании потребляемой мощности телевизора, работающего 4 ч в день в течение 365 дней.		

### Соответствует требованиям СТБ 2479-2016 и СТБ 2269-2012.

Все LCD-панели телевизоров «Витязь» соответствуют классу II по ISO 13406-2.

Стандартом ISO 13406-2 определены 4 класса качества LCD-панелей в зависимости от количества дефектных пикселей. Большинство жидкокристаллических телевизоров и дисплеев ведущих мировых производителей соответствуют допуску класса II.

Классификация жидкокристаллических дисплеев в зависимости от числа дефектных элементов изображения приведена в таблице.

Стандарт ISO 13406-2 различает 4 типа дефектных пикселей:

- тип 1 – постоянно горящие пиксели (белые);
- тип 2 – постоянно негорящие пиксели (черные);
- тип 3 – пиксели с другими дефектами, включая дефекты субпикселей и ячеек RGB, составляющих пиксель. Это означает постоянно горящие красные, зеленые и синие пиксели;
- тип 4 – группа дефектных пикселей – несколько дефектных пикселей в квадрате 5x5 пикселей.

Таблица – Допустимое число дефектных пикселей на миллион пикселей.

Класс	Тип 1	Тип 2	Тип 3	Число кластеров, содержащих более 1 дефекта типа 1 или типа 2	Число кластеров, содержащих более 1 дефекта типа 3
II	2	2	5	0	0

- При выключении штепсельной вилки из розетки держитесь за пластмассовую часть, не дергайте за провод и не прикасайтесь к металлическим частям вилки.

- Не подключайте телевизор в одну электрическую розетку с мощными потребителями электроэнергии, такими как холодильник, печь СВЧ, электрочайник и т.п.

- ♦ **ЗАПРЕЩАЕТСЯ** снимать кожух телевизора и включать телевизор при снятом кожухе.

- ♦ **ЗАПРЕЩАЕТСЯ** подключать к телевизору устройства, не указанные в данном Руководстве, а также не предназначенными для этого соединительными кабелями.

- Не разбрызгивайте на телевизор воду или моющее средство. Не касайтесь телевизора мокрыми руками.

- Обеспечьте условия, исключающие возможность включения телевизора малолетними детьми.

### ♦ Пожарная безопасность.

**ЗАПРЕЩАЕТСЯ** устанавливать телевизор в непосредственной близости от легковоспламеняющихся и распространяющих огонь предметов.

- ♦ **ЗАПРЕЩАЕТСЯ** закрывать вентиляционные отверстия на корпусе телевизора, а также перекрывать их такими предметами, как газеты, скатерти, занавески и т.п., что препятствует нормальной вентиляции аппарата.

- Телевизор не предназначен для встроенной установки. Для циркуляции воздуха обеспечьте вокруг телевизора расстояние не менее указанного: снизу, справа и слева – 10 см, сверху – 30 см, со стороны кожуха – 6 см.

- Для надлежащей вентиляции рекомендуется периодически прочищать вентиляционные отверстия с помощью пылесоса. Не допускайте скопления пыли на контактах разъемов или на розетке.

- ♦ **ЗАПРЕЩАЕТСЯ** размещать на телевизоре какие-либо источники открытого пламени, например, свечи, а также емкости с жидкостями.

- Не допускайте попадания внутрь телевизора посторонних предметов, жидкостей и насекомых.

- Не оставляйте работающий телевизор без присмотра и телевизор, включенный в дежурный режим, более чем на 3 часа подряд. В этом случае следует полностью отключить телевизор от сети. Для полного отключения выньте вилку сетевого шнура из розетки электросети.

- В случае длительного отсутствия и во время грозы необходимо полностью отключить телевизор, отсоединив антенну и сетевой шнур.

- **НЕМЕДЛЕННО ОТКЛЮЧИТЕ ТЕЛЕВИЗОР от электросети при появлении специфического запаха, задымлении или возгорании, накройте плотной тканью или одеялом для прекращения доступа воздуха внутрь корпуса телевизора и сообщите о возгорании в пожарную охрану.**

- ♦ **Механическая безопасность.** Размещайте телевизор так, чтобы он не выходил за пределы установочной поверхности. Опрокидывание, тряска, раскачивание телевизора могут стать причиной получения травм или повреждения телевизора. Примите меры, чтобы предотвратить последствия этих действий.

- Жидкокристаллическая панель телевизора очень хрупкая. Оберегайте ее от ударов, царапин или давления на нее.

- ♦ **Ремонт.** Ремонт телевизора должны осуществлять квалифицированные специалисты сервисной службы. Не предпринимайте попыток самостоятельно отремонтировать телевизор.

**ВНИМАНИЕ! Немедленно выключите телевизор и выньте вилку сетевого шнура из розетки электросети, если поврежден сетевой шнур, розетка имеет плохие контакты, телевизор получил повреждения в результате падения или удара, внутрь корпуса попала жидкость или другие предметы.**

- ♦ Рекомендуется не реже одного раза в 3 года приглашать специалиста сервисной службы для проведения профилактических работ по очистке внутренних поверхностей телевизора от пыли (см. раздел ТЕХНИЧЕСКОЕ ОБСЛУЖИВАНИЕ).

♦ Срок службы телевизора 5 лет.

**ВНИМАНИЕ!** По истечении срока службы телевизора изготовитель не несет ответственности за безопасную работу изделия. Дальнейшая эксплуатация может быть небезопасной, так как значительно увеличивается вероятность возникновения электро- и пожароопасных ситуаций из-за естественного старения материалов и износа составных частей телевизора.

## 2.1 УХОД ЗА ТЕЛЕВИЗОРОМ

♦ Все операции по уходу за телевизором производите на телевизоре, отключенном от электрической сети.

- Не прикасайтесь к экрану телевизора пальцами. Жир от кожи пальцев трудно удалить.
- Не допускайте длительного контакта корпуса с резиновыми или виниловыми изделиями. Воздействие пластификаторов может привести к деформации корпуса и отслоению краски.
- Для удаления с поверхности экрана телевизора пыли, отпечатков пальцев и других загрязнений следует пользоваться **специальными салфетками из микрофибры**, предназначенными для очистки ЖК-панелей. Чистку производить с минимальным нажимом.

- Уход за поверхностью корпуса, изготовленного из высокоглянцевого пластика, осуществляют аналогичным образом.

♦ **НЕ РЕКОМЕНДУЕТСЯ** производить чистку бытовыми моющими средствами, попутенцами, мягкими тряпками и т.д.

♦ **ЗАПРЕЩАЕТСЯ** применение любого вида растворителей и абразивных чистящих средств.

## 2.2 УТИЛИЗАЦИЯ

♦ Материалы, применяемые для упаковки телевизоров, могут быть переработаны и использованы повторно, если поступят на пункты сбора вторичного сырья.

**ВНИМАНИЕ!** Не разрешайте детям играть с упаковочными материалами, так как существует опасность задохнуться, запутавшись в пленке.

- Телевизор включает в себя электрические и электронные компоненты и не пригоден для утилизации вместе с бытовыми отходами

- Утилизировать телевизоры необходимо в соответствии с действующим законодательством страны.

## 3 КОМПЛЕКТ ПОСТАВКИ

1 Телевизор .....	1 шт
2 Пульт дистанционного управления .....	1 шт
3 Батареи питания для ПДУ .....	2 шт
4 Опорная ножка левая .....	1 шт
5 Опорная ножка правая .....	1 шт
6 Винты для крепления опорных ножек к телевизору .....	1 компл.
7 Руководство по эксплуатации .....	1 экз.
8 Этикетка энергетической эффективности .....	1 экз.
9 Потребительская упаковка .....	1 компл.

**ПРИМЕЧАНИЕ** – Документация, входящая в комплект поставки телевизора, при утере не восстанавливается.

## 16 ВОЗМОЖНЫЕ НЕИСПРАВНОСТИ И МЕТОДЫ ИХ УСТРАНЕНИЯ

♦ Если у Вас возникли проблемы с телевизором, то прежде, чем обращаться в предприятие сервиса, ознакомьтесь с приведенными в таблице 3 возможными неисправностями и попытайтесь самостоятельно устранить их.

Таблица 3

ВОЗМОЖНАЯ НЕИСПРАВНОСТЬ	МЕТОД УСТРАНЕНИЯ
Не включается питание	• Проверьте подключение телевизора к сети переменного тока.
Телевизор не реагирует на нажатие кнопок	• Внешние помехи, такие как удар молнии, статическое электричество и т.п. могут привести к нарушению нормальной работы телевизора. Выключите и включите питание или отсоедините сетевой шнур от розетки и снова подключите его через одну или две минуты.
Телевизор не управляется с пульта дистанционного управления	• Проверьте правильность установки батареек с соблюдением полярности. • Батарейки разрядились. Замените новыми. • Возможно, Вы используете пульт при ярком или флуоресцентном освещении. • Проверьте, не попадает ли на датчик дистанционного управления свет от лампы дневного света.
Питание неожиданно отключается	• Повысилась температура внутри телевизора. Удалите предметы, закрывающие вентиляционные отверстия или выполните чистку. • Проверьте установку таймеров переключения в дежурный режим.
Нет изображения	• Проверьте правильность подключения к внешнему оборудованию и исправность телевизионной антенны. • Проверьте, правильно ли выбран тип сигнала и источник сигнала. • Проверьте правильность настройки изображения. Произведите повторно настройку телевизора. Возможно, поступает несовместимый сигнал.
Слишком светлый цвет изображения, или слишком темный, или расхождение цветов	• Отрегулируйте параметры изображения. • Возможно, помещение слишком ярко освещено. Поместите телевизор в соответствии с рекомендациями настоящего руководства. • Проверьте правильность выбора системы цвета.
Нет звукового сопровождения	• Проверьте, что звук не выключен кнопкой <input checked="" type="checkbox"/> . • Убедитесь, что не подключены наушники. • Проверьте правильность регулировки громкости звука. • Проверьте правильность выбора системы звука.
Иногда телевизор издает потрескивающий звук.	• Это не является неисправностью и не отражается на эксплуатационных характеристиках телевизора. Такое случается, когда корпус слегка расширяется и сжимается вследствие температурных изменений.

Если при выполнении указанных рекомендаций Вам не удастся устранить нарушения, необходимо обратиться в предприятие сервиса.



## 14 ГАРАНТИЙНЫЕ ОБЯЗАТЕЛЬСТВА

♦ Изготовитель гарантирует соответствие телевизора требованиям технических условий в течение гарантийного срока при соблюдении Вами правил транспортирования, хранения и эксплуатации, изложенных в настоящем Руководстве.

♦ Гарантийный срок – 12 месяцев с даты продажи через розничную торговую сеть.  
• В случае отсутствия штампа магазина в гарантийном и отрывных талонах, гарантийный срок исчисляется с даты изготовления.

♦ Срок хранения телевизоров – 2 года с даты изготовления.  
♦ Гарантийный срок продлевается на время, в течение которого телевизор не использовался Вами из-за обнаруженных дефектов и находился в ремонте.

• Указанное время исчисляется с даты поступления от Вас заявки на ремонт до даты завершения ремонта.

♦ В течение гарантийного срока Вы имеете право на бесплатное техническое обслуживание телевизора, а в случае неисправности – на бесплатный ремонт по предъявлению гарантийного талона и при сохранности пломбы на телевизоре.

• По окончании гарантийного срока техническое обслуживание и ремонт проводится за Ваш счет.  
♦ Обмен телевизора осуществляет торговое предприятие на основании справки, выданной ремонтной организацией, осуществляющей гарантийное обслуживание, в соответствии с законодательством о защите прав потребителей.

♦ Телевизоры, приобретенные юридическими лицами, подлежат гарантийному обслуживанию в соответствии с договором, заключенным между юридическим лицом и изготовителем.

♦ Техническое обслуживание и ремонт телевизора в течение гарантийного срока выполняет предприятие сервиса, информацию о котором обязан сообщить продавец по месту продажи телевизора.

♦ При нарушении пломбы на телевизоре, механических повреждениях телевизора или ПДУ, нарушении правил Руководства по эксплуатации, а также при попадании внутрь телевизора или ПДУ посторонних предметов, жидкостей, насекомых, телевизор или ПДУ с гарантии снимается и ремонт производится за Ваш счет.

## 15 СОДЕРЖАНИЕ ПРЕДПРОДАЖНОЙ ПОДГОТОВКИ

♦ Распаковать телевизор, обратив внимание на целостность упаковки.  
♦ Проверить комплектность телевизора согласно разделу КОМПЛЕКТ ПОСТАВКИ настоящего Руководства. При обнаружении некомплектной поставки составить акт установленной формы.

♦ Проверить правильность заполнения гарантийных документов: сверить номер телевизора с номером, указанным в гарантийном талоне на телевизор.

♦ Проверить наличие и целостность пломбы, находящейся со стороны кожуха.  
♦ Подключить телевизор к антенне и сети на специально оборудованном рабочем месте.  
♦ Произвести настройку телевизора.  
♦ Проверить работоспособность всех функций телевизора.  
♦ Запакетовать телевизор.

**ПРИЛОЖЕНИЯ:** гарантийный талон;  
перечень сервисных организаций.

## 4 ОСНОВНЫЕ ТЕХНИЧЕСКИЕ ХАРАКТЕРИСТИКИ

Таблица 1

Напряжение питания		от 170 до 253 В		
Стандарты телевидения	Аналоговые	диапазон частот	от 48,25 до 863,25 МГц	
		видеосистемы	PAL, SECAM, NTSC по AV входу	
		аудиосистема	BG, DK, I, L/L', MN, NICAM/A2	
		функции	1000-страничный телетекст	
		кол-во каналов	99	
	Цифровые	диапазон частот	DVB-T/T2 от 470 до 862 МГц DVB-C от 48 до 862 МГц	
		модуляция	DVB-T	COFDM 2K/8K QPSK, 16QAM, 64QAM
			DVB-T2	QPSK, 16QAM, 64QAM, 256QAM
			DVB-C	16QAM, 32QAM, 64QAM, 128QAM, 256QAM
		видеосистемы	MPEG-2 MP@ML, MPEG-2 MP@HL, H.265, MPEG-4	
аудиосистема	MPEG-1 layer 1/2, DD			
функции	электронный гид (EPG), субтитры, LCN, телетекст			
максимальное кол-во каналов	700 (DVB-T+DVB-C)			
Входные/выходные разъемы	общие	RF IN (антенный коаксиальный вход, /5 Ом); CI (разъем под CA-модуль); USB (USB-порт);		
	видеоходы	VIDEO в составе AV IN; MINI YPbPr (480i, 480p, 720p, 1080i, 1080p); PC(VGA) (до 1920x1080, 60 Гц); HDMI (480i, 480p, 720p, 1080i, 1080p);		
	аудиоходы	L, (для AV IN + MINI YPbPr) в составе AV IN; PC AUDIO		
	аудиовыходы	COAXIAL (цифровой звук); EARPHONE (наушники)		

Максимальная выходная мощность канала звукового сопровождения, Вт, не менее	2 × 3
Разрешающая способность ЖК панели в режиме монитора, пикселей	1920x1080
Размер экрана по диагонали, мм	550
Максимальная потребляемая мощность, Вт	35
Потребляемая мощность в энергосберегающем режиме, Вт	28
Потребляемая мощность в режиме ожидания, Вт, не более	0,5
Класс энергоэффективности	B
Годовое потребление энергии*, кВт·ч/год	41
Масса телевизора без упаковки, кг, не более	2,6
Габаритные размеры телевизора с установленными опорными ножками, мм, не более (высота × ширина × глубина)	340x507x167
Габаритные размеры телевизора без установленных опорных ножек, мм, не более (высота × ширина × глубина)	300x507x75
Дальность действия системы ДУ	от 0 до 10 м
Напряжение питания ПДУ	от 2,4 до 3,3 В
Стандарт VESA, мм	100 × 100
*Потребление энергии на основании потребляемой мощности телевизора, работающего 4 ч в день в течение 365 дней	

#### 4.1 СОДЕРЖАНИЕ ДРАГОЦЕННЫХ МАТЕРИАЛОВ

Золото – 0,011 г, серебро – 0,101 г, палладий – 0,0025 г.

## 12 ПРИЕМ ТЕЛЕТЕКСТА

- Для приема телетекста переключите телевизор на программу, которая содержит информацию телетекста.
- Включите телетекст, нажав кнопку **ТХТ** ПДУ.
- Последовательное нажатие кнопки **МIX** включает/выключает режим микширования (на телевизионное изображение накладывается страница телетекста).
  - Поиск страницы телетекста иногда занимает много времени. Последовательное нажатие кнопки **CANCEL** переключает телевизор в режим просмотра телевизионной передачи, затем снова в режим телетекста.
  - В случае отсутствия в выбранной программе сигналов телетекста, на экране появляется сообщение **НЕТ ТЕЛЕТЕКСТА**.
  - Для выбора языка телетекста, войдите в меню **УСТАНОВКИ** и в строке **ЯЗЫК ТЕЛЕТЕКСТА** выберите нужный.

- **Выбор страницы телетекста** можно осуществлять:
  - последовательным нажатием цифровых кнопок **0...9** на ПДУ, соответствующих номеру страницы;
  - кнопкой **INDEX** – включение индексной страницы раздела телетекста;
  - кнопками **▲/▼, ▲ CH/CH ▼** – переключение страниц по кольцу;
  - цветными кнопками ПДУ в соответствии с подсказкой внизу страницы (**КРАСНАЯ, ЗЕЛЕНАЯ, ЖЕЛТАЯ** и **СИНЯЯ**).

- **Выбор подстраниц**. Некоторые страницы телетекста могут содержать подстраницы. Нажмите кнопку **SUBPAGE**. На экране отобразится информация о количестве подстраниц на данной странице. Повторное нажатие кнопки **SUBPAGE** снимает отображение этой информации. В левом нижнем углу экрана отображаются номера подстраниц. Кнопками **◀/▶** выберите нужную. Номер включенной для просмотра подстраницы выделяется цветом. Для выхода из режима просмотра подстраниц переместите курсор кнопкой **◀** на символ «».

- **Увеличение высоты символов**. Последовательное нажатие кнопки **SIZE** увеличивает верхнюю часть страницы телетекста, нижнюю часть и возвращает к обычному виду изображения.

- **Отображение скрытой информации**. Последовательное нажатие кнопки **REVEAL** включает/выключает отображение скрытой информации (если она имеется в принимаемом сигнале телетекста).

- **Удержание страницы**. Последовательное нажатие кнопки **HOLD** включает/выключает режим удержания быстро меняющейся информации на экране.

- Выключите телетекст одной из кнопок **ТХТ** или **EXIT**.

## 13 ТЕХНИЧЕСКОЕ ОБСЛУЖИВАНИЕ

- В целях повышения надежности эксплуатации и обеспечения пожаробезопасности, не реже одного раза в три года рекомендуется вызывать специалиста предприятия сервиса для профилактического осмотра и проведения регламентных работ с отметкой в гарантийном талоне.
  - Техническое обслуживание телевизора в течение гарантийного срока выполняет предприятие сервиса по Вашему вызову бесплатно.

• Установите курсор на нужную папку, нажмите кнопку **ENTER**. При наличии нескольких папок, выберите необходимую. Затем в папке выберите файл – в течение нескольких секунд на экране отобразится окно предварительного просмотра и информация о файле.

**ПРИМЕЧАНИЕ** – Ненужные файлы удаляют кнопкой **КРАСНАЯ** ПДУ.

♦ **Просмотр или прослушивание файлов.** Для запуска просмотра или прослушивания нажмите кнопку **ENTER**.

• Вместе с запуском полноэкранного просмотра файлов раздела **ФОТО** или прослушивания файлов раздела **МУЗЫКА** на экране телевизора отображается панель управления. Отключить/включить ее можно кнопкой **DISPLAY** ПДУ.

Панель управления при полноэкранном просмотре файлов разделов **ВИДЕО** и **ТЕКСТ** включает/отключают кнопкой **DISPLAY** ПДУ.

**ВНИМАНИЕ!** При включении просмотра текстовых файлов кнопкой **DISPLAY** ПДУ включите панель управления, переместите курсор на позицию «Настр. Кодир.» и, последовательно нажимая кнопку **ENTER**, выберите нужную транскрипцию отображаемого текста.

♦ **Управление просмотром или прослушиванием.** Перемещайтесь по позициям панели управления и нажимайте кнопку **ENTER** один раз или последовательно.

Для отмены выбранной опции, нажимайте или кнопку **ENTER**, или кнопку **EXIT**. Кроме того, осуществлять управление можно непосредственно кнопками ПДУ, имеющими аналогичную маркировку.

• При просмотре видео файлов и наличии соответствующей информации в файле, кнопкой **AUDIO** ПДУ можно выбрать аудио дорожку, а кнопкой **SUBTITLE** ПДУ – включить, выбрать или отключить субтитры.

• При чтении текстовых файлов, в отсутствии экранной панели управления, цифровыми кнопками ПДУ можно набирать номер страницы, а кнопками **◀/▶** – перелистывать их.

• Для сопровождения просматривания фото или прочтения текста музыкой, в папках с фото и текстовыми файлами должны быть записаны музыкальные файлы.

♦ Нажав кнопку **MENU** ПДУ и включая меню **ИЗОБРАЖЕНИЕ**, **ЗВУК**, **ВРЕМЯ**, **БЛОКИРОВКА** и **УСТАНОВКИ**, можно производить настройку параметров телевизора. Меню **КАНАЛ** и **НАЧАЛЬНЫЕ УСТАНОВКИ** в режиме **МУЛЬТИМЕДИА** не задействованы.

♦ Для выхода из режима просмотра или прослушивания файлов, нажмите три раза кнопку **EXIT**, затем выберите другой раздел или выйдите из режима **МУЛЬТИМЕДИА**.

♦ Для выхода из режима **МУЛЬТИМЕДИА** и выбора другого источника сигнала, нажмите кнопку **SOURCE**.

## 5 ПОДГОТОВКА К РАБОТЕ

**ВНИМАНИЕ!** Внешний вид телевизора и вид телевизора со стороны кожуха зависят от модели устройства и на рисунке приведены схематически только для обозначения местоположения панелей управления и разъемов.

Изображение панелей управления и разъемов соответствует Вашей модели и является фактическим.

### 5.1 ВНЕШНИЙ ВИД ТЕЛЕВИЗОРА



1 – окно фотоприемника; 2 – индикатор режима работы телевизора; 3 – переключение из дежурного в рабочий и обратно; 4 – включение меню **ИСТОЧНИК**; включение выбранной функции или режима; 5 – увеличение громкости; включение выбранного источника сигнала в меню **ИСТОЧНИК**; регулировка параметров меню; включение некоторых функций и режимов; перемещение курсора вправо; 6 – уменьшение громкости; регулировка параметров меню; перемещение курсора влево; 7 – переключение программ в сторону увеличения номера программы; перемещение курсора вверх по меню; 8 – переключение программ в сторону уменьшения номера программы; перемещение курсора вниз по меню; 9 – включение/выключение главного меню; возврат на шаг в меню.

Рисунок 1



## 5.2 ВИД ТЕЛЕВИЗОРА СО СТОРОНЫ КОЖУХИ И ПАНЕЛИ РАЗЪЕМОВ

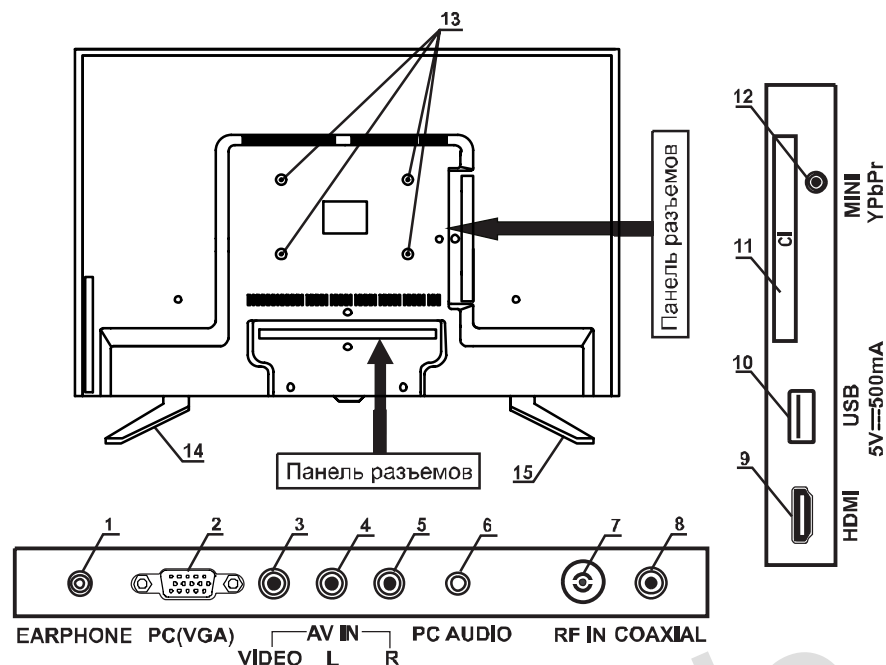

1 – разъем для подключения наушников **EARPHONE**, 2 – разъем **PC(VGA)** для подключения видеосигнала с компьютера; 3 – вход видео **VIDEO**; 4 – вход звука **L**; 5 – вход звука **R**; 6 – разъем **PC AUDIO** для подключения звукового сигнала с компьютера; 7 – гнездо для подключения антенны эфирного или кабельного телевидения **RF IN**; 8 – коаксиальный цифровой выход звука **COAXIAL**; 9 – мультимедийный вход высокого разрешения **HDMI**; 10 – разъем **USB** для подключения внешнего накопителя с флеш-памятью; 11 – слот **CI** для подключения CA-модуля или CA-модуля с картой условного доступа; 12 – компонентный мини разъем **MINI YPbPr**; 13 – резьбовые отверстия для крепления настенного кронштейна; 14 – опорная ножка правая; 15 – опорная ножка левая.

Рисунок 2

## 5.3 КРЕПЛЕНИЕ ОПОРНЫХ НОЖЕК К ТЕЛЕВИЗОРУ И ТЕЛЕВИЗОРА НА СТЕНЕ

**ВНИМАНИЕ!** Все операции по установке опорных ножек на телевизор и креплению телевизора на стене производить с особой осторожностью, не прилагая чрезмерных усилий. Используйте ручную отвертку, а не электрический шуруповерт.

Производитель не несет ответственности за любые поломки или травмы, вызванные неправильной установкой или неправильным обращением с телевизором.

Перед снятием (установкой) опорных ножек и кронштейна отключите вилку сетевого шнура от розетки электросети.

Обязательно следуйте приведенным ниже инструкциям. Неправильная установка опорных ножек и кронштейна на кожухе телевизора, крепление телевизора на стене, использование винтов, отличных от входящих в комплект поставки, – все это может привести к повреждению или падению телевизора.

## 11.3 ФУНКЦИЯ TIMESHIFT

♦ Функция **Timeshift** (отложенный просмотр) задействована в режиме **цифрового телевидения** и позволяет временно приостанавливать просмотр передачи, а затем продолжить его с того же места. Записанные данные при выключении функции стираются.

• Нажмите кнопку **TIMESHIFT** ПДУ. На экране телевизора отобразится панель управления отложенным просмотром, справа от которой отображается текущее время и общее время отложенного просмотра, зависящее от свободного объема памяти USB-носителя. Двойное нажатие кнопки **▶||** позволяет просматривать уже сделанную запись в фоновом режиме.

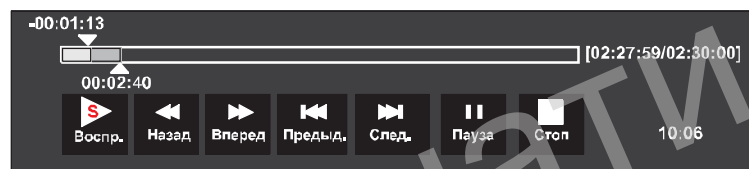

Перемещаясь по панели управления отложенного просмотра кнопками **◀▶** и нажимая кнопку **ENTER**, просмотрите отложенную часть программы.

• Управлять просмотром отложенной части программы можно кнопками ПДУ, имеющими аналогичную маркировку.

• Для выхода из функции **Timeshift**, нажмите кнопку **■** ПДУ один или два раза. На экране телевизора появляется запрос **ХОТИТЕ ОСТАНОВИТЬ ТАЙМШИФТ? ДА. НЕТ.** Кнопками **◀▶** выберите нужный вариант ответа.

## 11.4 ФУНКЦИЯ МУЛЬТИМЕДИА

♦ Функция **МУЛЬТИМЕДИА** позволяет воспроизводить, с подключенного к входу телевизора USB-носителя, файлы с музыкой, фильмами, изображениями, текстом.

• Для обозначения файлов используйте только буквенно-цифровые символы. Имена, содержащие больше 80 символов, могут не отображаться. Чем выше разрешение файла, тем больше времени займет его отображение на экране телевизора.

• Не отсоединяйте USB-носитель во время просмотра файлов.

• При наличии неподдерживаемых или испорченных файлов, на экране телевизора появляется сообщение об этом.

**ПРИМЕЧАНИЕ** – Если файлы не считываются, выполните конвертирование с помощью специального программного обеспечения на персональном компьютере.

♦ **Выбор файлов.** Подключите к входу **USB** телевизора USB-носитель. Кнопкой **SOURCE** ПДУ включите меню **ИСТОЧНИК**. Установите курсор на строку **USB** и нажмите кнопку **ENTER**. На экране телевизора отобразится меню, содержащее разделы функции **МУЛЬТИМЕДИА**: **ФОТО**, **МУЗЫКА**, **ВИДЕО**, **ТЕКСТ**.

**ПРИМЕЧАНИЕ** – При просмотре файлов следуйте подсказкам, отображаемым на экране телевизора.

• Кнопками **◀▶** переместите курсор на раздел, соответствующий формату файлов, которые Вы хотите просмотреть или прослушать: **ФОТО**, **МУЗЫКА**, **ФИЛЬМ**, **ТЕКСТ**. Нажмите дважды кнопку **ENTER**. На экране телевизора отобразится меню раздела, содержащее папки записей всех разделов, но включить просмотр можно только файлов выбранного раздела.

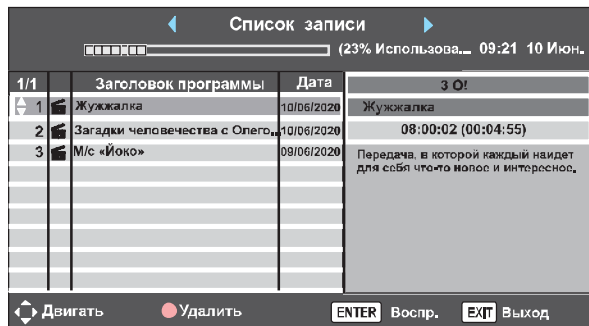

♦ **Просмотр и редактирование выполненных записей.** Нажмите кнопку **MENU**, установите курсор на строку **РАСПИСАНИЕ ПРОГРАММ** и включите меню. Одной из кнопок **◀/▶** переключите меню **РАСПИСАНИЕ ПРОГРАММ** на меню **СПИСОК ЗАПИСИ**. Выбрав запись и нажав кнопку **ENTER**, можно включить ее просмотр.

Для удаления записи, установите на нее курсор и нажмите кнопку **КРАСНАЯ ПДУ**.

**ПРИМЕЧАНИЕ** – Включить меню **СПИСОК ЗАПИСИ** можно напрямую, нажав кнопку **INDEX ПДУ**.

♦ **Запись на USB-носитель по таймеру.**

• В меню **КАНАЛ** установите курсор на строку **РАСПИСАНИЕ ПРОГРАММ** и включите меню. Затем нажмите кнопку **ЖЕЛТАЯ ПДУ**. Включится меню **НАСТРОЙКА РАСПИСАНИЯ**.

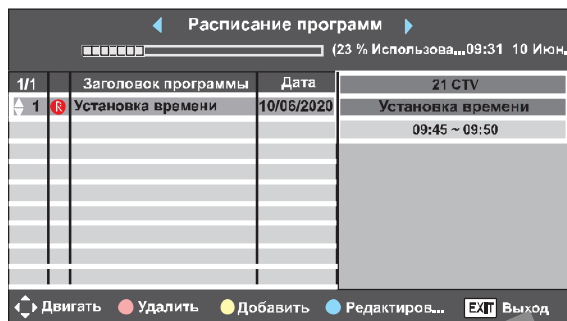

• Передвигаясь кнопками **◀/▶**, **▲/▼** по строкам меню, выберите программу, тип (**ЗАПИСЬ** или **НАПОМИНАНИЕ**), режим (**ОДНОКРАТНО**, **ЕЖЕДНЕВНО**, **ЕЖЕНЕДЕЛЬНО**), время начала записи или переключения на выбранную программу (**СТАРТОВОЕ ВРЕМЯ**) и время окончания записи (**ВРЕМЯ ОКОНЧАНИЯ**). Для сохранения введенных установок, нажмите кнопку **ENTER**. Затем нажмите еще раз кнопку **ENTER** для возврата в меню **РАСПИСАНИЕ ПРОГРАММ** или кнопку **EXIT** для выхода из меню.

**ВНИМАНИЕ!** При попытке сохранить некорректные установки по времени, появляется сообщение об этом. Измените их.

• В меню **РАСПИСАНИЕ ПРОГРАММ** цветными кнопками ПДУ можно откорректировать установки для записи и напоминания.

♦ **Крепление опорных ножек на телевизор.**

**ВНИМАНИЕ!** Для обеспечения устойчивости телевизора, соблюдайте правильность установки опорных ножек. Опорные ножки должны располагаться таким образом, чтобы их большая выступающая часть находилась со стороны экрана. Неправильно установленные опорные ножки могут привести к опрокидыванию телевизора.

• Телевизор расположите на ровной горизонтальной поверхности лицевой стороной вниз, приняв меры (подстелите какую-нибудь ткань), препятствующие повреждению экрана.

• На нижнюю часть корпуса телевизора в соответствии с рисунком 3 поочередно установите опорные ножки. Большая выступающая часть ножек должна находиться со стороны экрана. Закрепите самонарезающими винтами 4x10 (4 шт) из комплекта поставки.



Рисунок 3

**ПРИМЕЧАНИЕ** – Вид телевизора на рисунке 3 показан условно. Крепление опорных ножек на Вашей модели телевизора производите в соответствии с фактическим внешним видом.

♦ **Крепление телевизора на стене.**

**ПРИМЕЧАНИЕ** – В связи с расположением панели разъемов при креплении телевизора на стену следует убедиться, что между кожухом телевизора и стеной имеется достаточное расстояние для прокладки соединительных кабелей.

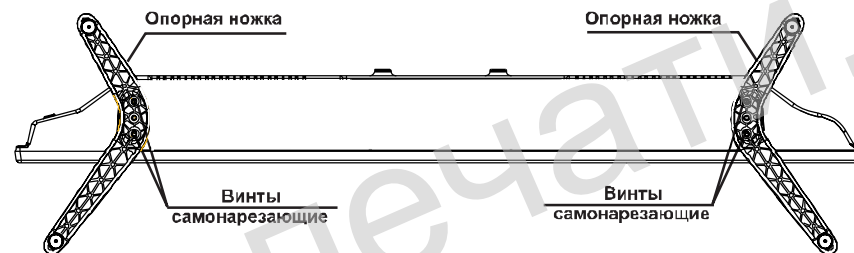
• Телевизор расположите на ровной горизонтальной поверхности лицевой стороной вниз, приняв меры (подстелите какую-нибудь ткань), препятствующие повреждению экрана. Затем выкрутите винты (см. рисунок 3), крепящие опорные ножки к корпусу телевизора.

• Крепление телевизора на стене осуществляют с помощью специального кронштейна.

На кожухе телевизора настенный кронштейн крепится винтами, вкручиваемыми в четыре резьбовые отверстия (рисунок 2, поз. 13). Рекомендуемый размер винтов – M4x12 (4 шт).

**ВНИМАНИЕ!** Кронштейн и винты для крепления кронштейна к кожуху телевизора в комплект поставки не входят и приобретаются отдельно.

Размеры кронштейна определяются расстоянием между резьбовыми отверстиями (см. рисунок 4).



Рисунок 4

♦ Перед включением телевизора, во избежание неравномерного формирования изображения на экране, убедитесь, что он расположен вертикально.

**ВНИМАНИЕ!** При возникновении затруднений, связанных со снятием (установкой) опорных ножек, а также с креплением телевизора на стену, следует обратиться к специалистам сервисной службы. Данная услуга является платной.

#### 5.4 ПОДКЛЮЧЕНИЕ ВНЕШНИХ УСТРОЙСТВ К ТЕЛЕВИЗОРУ

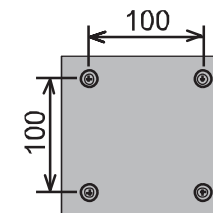
**ВНИМАНИЕ!** Перед выполнением любых подключений обязательно выключайте телевизор и все внешние устройства. Надежно подключайте соединительные кабели к разъемам. Внимательно прочитайте руководство по эксплуатации на каждое внешнее устройство для выяснения возможных способов подключения. Это поможет достичь наилучшего качества звука и изображения и максимально использовать технические возможности телевизора и подключаемого устройства.

♦ Расположите телевизор вблизи сетевой розетки так, чтобы штепсельная вилка была в пределах досягаемости.

♦ Выполните необходимые подключения внешних устройств к телевизору в соответствии с рекомендациями таблицы 2.

**ВНИМАНИЕ!** Подключение кабелей осуществляйте с учетом цветовой маркировки разъемов.

Таблица 2

Разъем	Подключаемое устройство	Подключение	Примечания
<b>RF IN</b>	Антенна для приема цифрового эфирного или кабель цифрового кабельного телевидения	Радиочастотный кабель 75 Ом	См. раздел ПОДСОЕДИНЕНИЕ АНТЕННЫ К ТЕЛЕВИЗОРУ
<b>AV IN VIDEO L R</b>	1 Тюнер, видеоманитон, DVD-плеер/рекордер, игровая консоль, видеокамера. 2 Персональный компьютер (звуковой сигнал, аналоговое подключение)	1 Кабель AV  2 Аудиокабель или стереофонический кабель	Композитный разъем
<b>MINI YPbPr</b>	Тюнер, видеоманитон, DVD-проигрыватель	1 Переходной кабель YUV (видео-сигнал) + аудиокабель (звуковой сигнал)	Компонентный мини разъем Композитный разъем
<b>HDMI</b>	1 Тюнер, плеер-рекордер Blu-ray, DVD-плеер/рекордер, игровая консоль 2 Персональный компьютер (цифровое подключение)	Кабель HDMI/HDMI или кабель DVI/HDMI + стереофонический аудиокабель	—
<b>PC(VGA)</b>	Персональный компьютер (видео-сигнал, аналоговое подключение)	Кабель VGA или переходной кабель DVI/RGB	Видеокарта ПК должна в точности соответствовать стандарту VESA 60 Hz
<b>PC AUDIO</b>	Персональный компьютер (звуковой сигнал, аналоговое подключение)	Аудиокабель или стереофонический кабель	

#### 11.2 ЗАПИСЬ НА USB-НОСИТЕЛЬ

♦ Программным обеспечением телевизора предусмотрена возможность записи напрямую (нажатием кнопки **RECORD** (ПДУ) и по предварительно введенным установкам (запись по таймеру).

• В течение всего процесса записи индикатор режима работы телевизора мигает **красным** светом.

• Запись можно производить в дежурном режиме. Во время записи нажмите кнопку ПДУ. На экране телевизора появляется сообщение **ПОГАСИТЬ ЭКРАН И ПРОДОЛЖИТЬ ЗАПИСЬ?** **ДА. НЕТ.** Выберите нужную позицию.



Если телевизор находится в дежурном режиме с заранее введенными установками записи по таймеру, то будет осуществлена запись **только открытых каналов**.

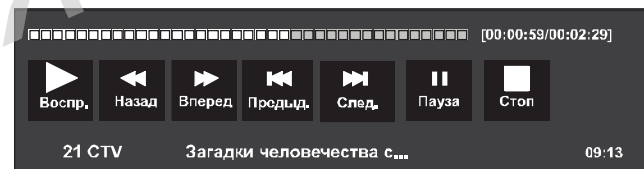

• Просмотреть и отредактировать записи можно в меню **СПИСОК ЗАПИСИ** (см. описание ниже) или посредством функции **МУЛЬТИМЕДИА**.

♦ **Прямая запись.** Переключите телевизор на программу, дождитесь начала телепередачи, которую хотите записать, и нажмите кнопку **RECORD** (ПДУ). На экране телевизора кратковременно отобразится символ , затем, в процессе записи, мигает индикатор режима работы телевизора **красным** светом.

• Программное обеспечение телевизора позволяет просматривать уже записанную часть передачи в фоновом режиме записи. Во время записи нажмите кнопку ПДУ. На экране телевизора отобразится панель управления просмотром в фоновом режиме записи, справа от которой отображается время уже записанной части передачи и текущее время записи. Нажмите кнопку ПДУ еще раз. Над панелью управления фонового режима записи появляется шкала, визуально отображающая величину просмотра записи.



**ВНИМАНИЕ!** Управлять процессом записи и последующим просмотром можно с помощью экранной панели управления, перемещаясь по ней кнопками  и  и нажимая кнопку **ENTER** для подтверждения выбора, а также использовать кнопки ПДУ с соответствующей маркировкой.

• Для выхода из просмотра записанной части программы нажмите кнопку ПДУ.  
• Для прерывания или завершения записи нажмите кнопку ПДУ еще раз. Появляется запрос **ХОТИТЕ ОСТАНОВИТЬ ЗАПИСЬ?** **ДА. НЕТ.** Кнопками  и  выберите нужный ответ.

## 11 ДОПОЛНИТЕЛЬНЫЕ ФУНКЦИИ ПРИ ПОДКЛЮЧЕНИИ USB-НОСИТЕЛЯ

### 11.1 ФУНКЦИЯ PVR

♦ Функция PVR задействована в режиме цифрового вещания. К разъему USB телевизора должен быть подключен USB-носитель.

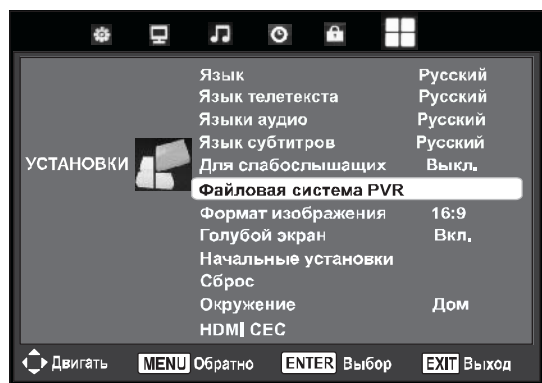

♦ **Тестирование USB-носителя.** Включите меню УСТАНОВКИ, переместите курсор на строку ФАЙЛОВАЯ СИСТЕМА PVR и нажмите кнопку ENTER.

• В меню ВЫБОР ДИСКА установите курсор на строку ПРОВЕРКА ФАЙЛОВОЙ С... и нажмите кнопку ENTER надпись СТАРТ изменится на надпись ТЕСТИРОВАНИЕ. Начинается процесс проверки (инициализации) USB-носителя. После успешного завершения тестирования – надпись SUCCESS (успешно) – в строке СКОРОСТЬ отобразится значение скорости записи.

• **Выбор предельного времени свободной записи.** Переместите курсор на строку ЛИМИТ ЗАПИСИ и кнопками ◀/▶ выберите нужное время.

• Выйдя из меню, можно приступить к записи.  
• Если файловая система не прошла проверку, то автоматически включится меню форматирования или же нужно будет произвести принудительное форматирование USB-носителя.

♦ **Форматирование (создание файловой системы) USB-носителя.**

**ВНИМАНИЕ! При форматировании все данные с USB-носителя будут удалены.**

• Для форматирования USB-носителя установите курсор на строку ФОРМАТ меню ВЫБОР ДИСКА и нажмите кнопку ENTER. На экране телевизора отобразится меню РАЗМЕР ФАЙЛОВОЙ СИСТЕМЫ.

• Курсор установлен на строке ТИП ФАЙЛОВОЙ СИСТЕ... Нажмите кнопку ENTER и, при необходимости, следуйте подсказкам, отображаемым на экране телевизора. После окончания форматирования переходите к записи.

**ПРИМЕЧАНИЕ** – Если при включении записи на USB-носитель появляется требование о форматировании, то необходимо повторно запустить только тестирование USB-носителя (см. описание выше), и, после его успешного завершения, перейти непосредственно к записи.

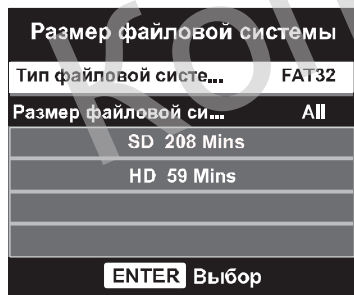

Продолжение таблицы 2

Разъем	Подключаемое устройство	Подключение	Примечания
<b>CI</b>	CA-модуль или CA-модуль с картой условного доступа(CAM-модуль)	–	См. раздел ПОДКЛЮЧЕНИЕ CA-МОДУЛЯ
<b>USB 5V = 500mA</b>	USB-носитель	USB-накопитель, не более 2Тб	Поддерживаемые файловые системы FAT, FAT32, NTFS
<b>COAXIAL</b>	Цифровой усилитель звука	Коаксиальный аудиокабель	После подключения устройства в строке ЦИФРОВОЙ ВЫХОД SPDIF меню ЗВУК необходимо выбрать одну из опций
<b>EARPHONE</b>	Наушники	–	Номинальное сопротивление наушников должно быть от 32 до 200 Ом

**ПРИМЕЧАНИЕ** – Перед использованием наушников рекомендуется уменьшить громкость телевизора.

### 5.5 ПОДСОЕДИНЕНИЕ АНТЕННЫ К ТЕЛЕВИЗОРУ

♦ Установите телевизор согласно рекомендациям, изложенным в подразделе РАЗМЕЩЕНИЕ И ПРОСМОТР.

♦ Вставьте штекер антенны в разъем телевизора **RF IN**.  
• Для обеспечения качественного приема телевизионного сигнала рекомендуется использовать коллективную антенну, обеспечивающую прием сигнала в Вашей местности.  
• Для уверенного приема используйте коаксиальный радиочастотный кабель с волновым сопротивлением 75 Ом.

**ВНИМАНИЕ! При использовании наружной индивидуальной антенны необходимо установить громоотвод.**

♦ Для приема сигналов цифрового эфирного телевидения, подключите антенну, обеспечивающую прием сигнала в Вашей местности, направив ее в сторону ретранслятора. Настройте телевизор на прием цифровых каналов согласно подразделу НАСТРОЙКА НА КАНАЛЫ.

• Если Вам не удалось получить качественное изображение и звук, выполните поочередно следующие операции:

- 1) установите антенну на максимально возможной высоте;
- 2) попробуйте направлять антенну на высокие строения, трубы, деревья, лес или горы, поскольку хорошо принимается и отраженный цифровой сигнал;
- 3) попробуйте настроить Ваш телевизор в ручном режиме. Для ручной настройки необходимо знать номера телевизионных каналов, на которых работает телевидение в Вашей местности. В различных регионах эти номера отличаются, поэтому мы не можем указать их в данном Руководстве;
- 4) проверьте качество антенного кабеля и разъемов. При наличии повреждений, устраните их.

Если телевизор после проведенных выше операций не настроился, значит, прием невозможен. Причин этому много: от неисправности ретранслятора или профилактических работ до наличия помехи в эфире. Попробуйте настроить Ваш телевизор позже.



## 5.6 ПОДКЛЮЧЕНИЕ СА-МОДУЛЯ

♦ Для приема кодированных цифровых каналов в слот **CI** телевизора должен быть установлен СА-модуль или СА-модуль с картой условного доступа (поддержка **CI, CI+**).

**ВНИМАНИЕ!** СА-модуль (или САМ (Conditional Access Module)) предоставляется оператором цифрового телевидения с указанием правил установки и пользования, касающихся конкретного модуля.

♦ В настоящем Руководстве приведены ОБЩИЕ ПРАВИЛА установки СА-модуля или СА-модуля с картой условного доступа.

**ВНИМАНИЕ!** Установка или извлечение СА-модуля или СА-модуля с картой условного доступа в (из) слот (а) **CI** производится только при отключенном от электросети телевизоре.

♦ **ОСТОРОЖНО**, не прилагая существенных усилий, вставьте СА-модуль или СА-модуль со вставленной картой условного доступа стороной с контактами вперед в слот **CI** телевизора (рисунок 2, поз. 11).

Логотип на лицевой стороне СА-модуля должен быть направлен наружу от задней стороны телевизора (см. рисунок 5). Убедитесь, что модуль полностью вставлен в слот **CI**. Включите телевизор.



Рисунок 5 – Установка СА-модуля

**ПРИМЕЧАНИЕ** – При первом подключении СА-модуля иногда требуется время для проверки лицензионного ключа, поэтому изображение некоторых элементов может отсутствовать.

♦ При условии правильной установки модуля на экране телевизора отобразится информация о наличии или включении модуля. Вид и содержание информационного сообщения зависит от программного обеспечения (ПО) телевизора.

♦ После установки СА-модуля или СА-модуля с картой условного доступа в меню телевизора активируются пункты, содержащие настройки и сведения об установленном модуле. Название и нахождение этих пунктов в меню определяется ПО Вашего телевизора.

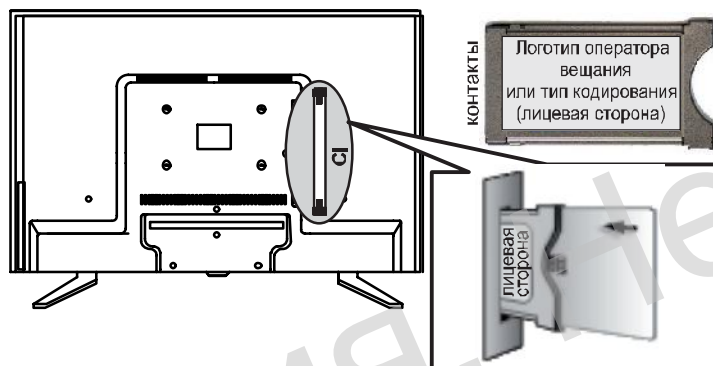
♦ Настройте телевизор на прием какого-либо канала из пакета кодированных согласно подразделу НАСТРОЙКА НА КАНАЛЫ.

♦ Не рекомендуется извлекать СА-модуль или СА-модуль с картой условного доступа из слота **CI** телевизора, или карту условного доступа из СА-модуля без крайней необходимости.

**ПРИМЕЧАНИЕ** – При возникновении затруднений по работе с СА-модулем обращайтесь к оператору цифрового телевидения или в службу сервиса.

## 10.5 ТЕЛЕГИД

♦ С помощью электронного расписания передач (телегида) можно просмотреть обзор всех передач, ввести установки для записи передачи на USB-носитель и записать напоминание о переключении телевизора на нужную передачу в определенное время и день при условии, что телевизор находится в рабочем режиме. Функция активирована в режиме **цифрового вещания**.

♦ Нажмите кнопку **EPG** и включите меню **ТЕЛЕГИД**.

**ВНИМАНИЕ!** При работе в меню **ТЕЛЕГИД** пользуйтесь подсказками, отображаемыми внизу меню.



♦ **Просмотр информации о программе передач и о передачах.** Перемещение по списку программ и по списку передач на выбранной программе осуществляйте кнопками **▲/▼**, перемещение из списка программ на список передач и обратно – кнопками **◀/▶**.

♦ Выберите передачу, нажмите кнопку **DISPLAY** ПДУ и просмотрите дополнительную информацию о передаче. Для выхода повторно нажмите кнопку **DISPLAY**.

♦ Последовательно нажимая кнопку **СИНЯЯ** ПДУ, просмотрите программу передач на следующие семь дней от текущей даты, а кнопку **ЖЕЛТАЯ** – на предыдущие от последней даты телеида.

♦ **Установки для записи на USB-носитель.** Выберите передачу и, последовательно нажимая кнопку **КРАСНАЯ** ПДУ, внесите ее в расписание для записи, а также установите режим этой записи.

Информация о режиме записи отображается в виде символа с буквами в строке выбранной передачи. Буквы обозначают следующие режимы записи: **R** – однократная запись, **D** – ежедневная, **W** – еженедельная, **A** – авто. Еще одно нажатие кнопки **КРАСНАЯ** снимает установку на запись.

♦ **Установки напоминания для переключения.** Выберите передачу и, последовательно нажимая кнопку **ЗЕЛЕНАЯ** ПДУ, внесите ее в расписание о переключении на выбранную передачу и установите режим этого напоминания.

Информация о режиме напоминания отображается в виде символа с буквами в строке выбранной передачи. Символ без буквы обозначает однократное напоминание. Символ с буквами обозначает следующее: **D** – ежедневное переключение, **W** – еженедельное, **A** – авто. Еще одно нажатие кнопки **ЗЕЛЕНАЯ** снимает установку напоминания.

**ВНИМАНИЕ!** Редактирование установок для записи передач и напоминаний для переключения в дальнейшем можно производить в меню **РАСПИСАНИЕ ПРОГРАММ** (см. пункт **ЗАПИСЬ НА USB-НОСИТЕЛЬ ПО ТАЙМЕРУ**).



## 6 УПРАВЛЕНИЕ ТЕЛЕВИЗОРОМ

### 6.1 ОБРАЩАЕМ ВАШЕ ВНИМАНИЕ

♦ Включение информации для людей с нарушением слуха. Функция задействована в режиме цифрового вещания.

**ВНИМАНИЕ!** Информация для слабослышащих передается одновременно с обычным сигналом на цифровых каналах, и ее наличие зависит от станции вещания.

• Установите курсор на строку ДЛЯ СПАБОСЛЫШАЩИХ и кнопкой **ENTER** переключите функцию в позицию ВКЛ. На экране телевизора отобразится дополнительная информация (при ее наличии в принимаемом сигнале).

♦ **Выбор формата изображения.** Установите курсор на строку ФОРМАТ ИЗОБРАЖЕНИЯ, включите меню и кнопками ▲/▼ выберите нужный формат. Нажмите кнопку **OK**.

♦ **Режим ГОЛУБОЙ ЭКРАН.** Режим ГОЛУБОЙ ЭКРАН, по умолчанию, включен – при отсутствии сигнала, экран телевизора светится синим цветом.

♦ **Сброс пользовательских настроек.** Установите курсор на строку СБРОС и нажмите кнопку **ENTER**. На экране телевизора появляется запрос ВЫ УВЕРЕНЫ? ДА. НЕТ. Кнопками ◀/▶ выберите нужный вариант ответа. Если установлена блокировка системы, то сначала появляется запрос на ввод пароля. Введите пароль и продолжите действия в том же порядке.

♦ **Функция HDMI CEC.** Позволяет синхронно управлять устройствами, соединенными HDMI-кабелем с телевизором, при условии, что эти устройства поддерживают данную функцию.

HDMI CEC	
HDMI CEC	Вкл.
HDMI ARC	Выкл.
Автовыключение	Выкл.
Автовключение ТВ	Выкл.
Список устройств	
Меню устройства	
<b>MENU</b> Назад	

• Установите курсор на строку HDMI CEC и включите меню. Курсор установлен на строке HDMI CEC. Активируйте меню, выбрав одной из кнопок ◀/▶ позицию ВКЛ. Также активируйте функцию управления подключенного внешнего устройства.

• Выбор позиции ВКЛ. в строках меню HDMI CEC позволяет выполнять:

- HDMI ARC – включение функции ARC, если подключенное устройство поддерживает эту функцию;
- АВТОВЫКЛЮЧЕНИЕ – отключение внешнего устройства при отключении телевизора;
- АВТОВЫКЛЮЧЕНИЕ ТВ – включение телевизора при включении внешнего устройства.

• Установив курсор на строку СПИСОК УСТРОЙСТВ и включив меню, можно выбрать внешнее устройство из числа подключенных по HDMI к телевизору. Затем в строке МЕНЮ УСТРОЙСТВА включить пультом телевизора основное меню выбранного внешнего устройства.

• Для выхода из меню HDMI CEC нажмите кнопку **MENU**.

♦ В отдельных моделях телевизоров экран закрыт защитной пленкой. Для более качественного просмотра телевизионного изображения рекомендуется снять эту пленку.

♦ Управление телевизором осуществляется как кнопками управления (см. рисунок 1), так и пультом дистанционного управления.

**ВНИМАНИЕ!** Далее по тексту описано управление телевизором с помощью ПДУ.

**ПРИМЕЧАНИЕ** – Доступ к управлению некоторыми функциями обеспечивается только с помощью ПДУ.

### 6.2 ПУЛЬТ ДИСТАНЦИОННОГО УПРАВЛЕНИЯ ТЕЛЕВИЗОРОМ

♦ Не подвергайте ПДУ ударам и воздействию жидкостей. Не размещайте его под прямым солнечным светом, поскольку нагрев может вызвать деформацию корпуса.

♦ При работе с ПДУ следите, чтобы между окном фотоприемника и ПДУ не находились предметы, которые препятствовали бы прохождению луча.

♦ Направляйте излучатель ПДУ, фрагмент стеклянной части которого выступает с торцевой передней части пульта, прямо на окно фотоприемника.

**ПРИМЕЧАНИЕ** – Управление ПДУ может быть нарушено, если фотоприемник телевизора находится под воздействием солнечного света или яркого освещения.

♦ **Установка батареек.** Снимите крышку отделения для батареек на задней панели ПДУ. Установите в ПДУ две батарейки типа LR03-AAA напряжением 1,5 В, соблюдая полярность, в соответствии с указанной на днище отделения. Установите крышку на место.

#### ПРИМЕЧАНИЯ

1 Неправильное использование батарей питания (перезаряжаемых батарей, вместе с батареями различных типов, а также старых и новых) может вызвать утечку электролита и, вследствие этого, коррозию ПДУ. При утечке электролита тщательно протрите тканью отделение для батарей и замените батареи питания.

2 Низкий уровень заряда батарей влияет на диапазон действия ПДУ.

3 Извлекайте батареи, если не предполагается использовать ПДУ длительное время, а также разрядившиеся батареи.

**ПРЕДУПРЕЖДЕНИЕ!** Батареи (отсеки для батарей или установленные батареи) не должны подвергаться чрезмерному нагреву от солнечного света, огня или подобных источников.

♦ При утилизации негодных батареек соблюдайте требования по охране окружающей среды, принятые в Вашей стране. Использованные батареи не должны выбрасываться вместе с бытовыми отходами. Сдавайте их в специальные контейнеры.

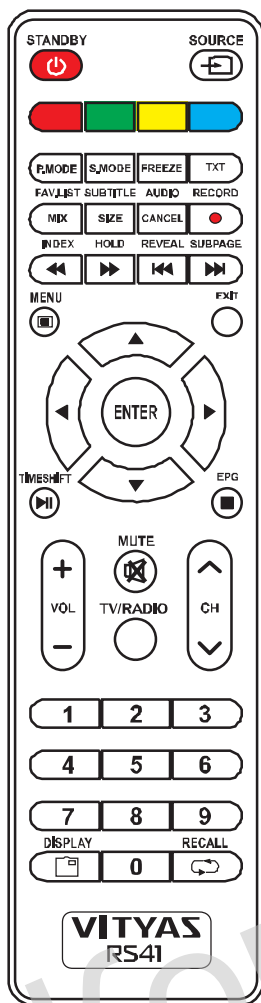

#### ◆ Назначение кнопок ПДУ.

**STANDBY** – переключение из дежурного режима в рабочий и обратно.

**SOURCE** – включение меню ИСТОЧНИК.

**КРАСНАЯ** – в соответствии с подсказками меню.

**ЗЕЛЕНАЯ** – в соответствии с подсказками меню.

**ЖЕЛТАЯ** – в соответствии с подсказками меню.

**СИНЯЯ** – в соответствии с подсказками меню.

**P.MODE** – выбор предустановок изображения.

**S.MODE** – выбор предустановок звука.

**FREEZE** – включение/выключение режима стоп-кадр.

**TXT** – включение/выключение телетекста.

**FAV.LIST/MIX** – включение/выключение меню СПИСОК ИЗБРАННОГО; выбор любимых программ в меню РЕДАКТИРОВАНИЕ ПРОГ РАММ; включение/выключение микширования в режиме телетекста.

**SUBTITLE/SIZE** – включение/выключение отображения субтитров в режиме аналогового телевидения; включение/выключение меню ЯЗЫК СУБТИТРОВ в режиме цифрового телевидения; изменение размеров страницы телетекста.

**AUDIO/CANCEL** – переключение системы звукового сопровождения (режим аналогового телевидения); включение/выключение меню ЯЗЫКИ АУДИО (режим цифрового телевидения); включение/выключение просмотра телепрограммы при поиске страницы телетекста.

**RECORD** – прямое включение записи на USB-носитель.

**INDEX** – включение меню СПИСОК ЗАПИСИ (режим цифрового телевидения); включение индексной страницы в режиме телетекста; перемотка назад при просмотре медиафайлов, функции Timeshift и записей передач.

**HOLD** – включение/выключение удержания страницы телетекста; перемотка вперед при просмотре медиафайлов, функции Timeshift и записей передач.

**REVEAL** – включение/выключение скрытой информации телетекста; переход к предыдущему файлу при проигрывании медиафайлов; перемотка ступенчато назад при просмотре записей и функции Timeshift.

**SUBPAGE** – включение/выключение информации о количестве подстраниц телетекста; переход к следующему файлу при проигрывании медиафайлов; перемотка ступенчато вперед при просмотре записей и функции Timeshift.

**MENU** – включение/выключение меню КАНАЛ; возврат на шаг в режиме меню.

**EXIT** – выход из меню или подменю; отмена функций в процессе настройки.

**▲/▼, ◀/▶** – навигация по экранному меню/настройка параметров по своему усмотрению.

**ENTER** – включение/выключение списка каналов ВСЕ; подтверждение выбора функции или режима.

**TIMESHIFT** – включение функции Timeshift; пуск/пауза при просмотре записей передач на USB-носитель, функции Timeshift и медиафайлов.

**EPG** – включение/выключение меню ТЕЛЕГИД; остановка проигрывания записей передач и медиафайлов; остановка режима записи и функции TimeShift.

**+VOL/VOL-** – увеличение/уменьшение уровня громкости звука.

**MUTE** – отключение/включение звука.

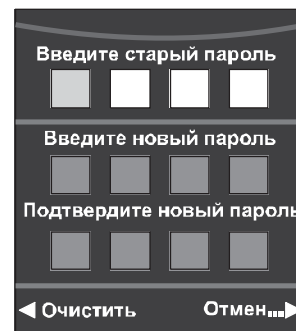

◆ **Изменение пароля.** Переместите курсор на строку УСТАНОВИТЬ ПАРОЛЬ и нажмите кнопку ENTER. В появившемся на экране меню цифровыми кнопками ПДУ введите старый пароль, затем введите новый пароль и подтвердите его.

**ЗАПОМНИТЕ ИЛИ ЗАПИШИТЕ ЕГО!** Если Вы забыли пароль – обратитесь в службу сервиса.

Введенный неправильно пароль можно удалить кнопкой ◀ (ОЧИСТИТЬ).

При неправильном наборе пароля появляется сообщение о неверном пароле и повторном вводе. Повторите еще раз ввод пароля.

◆ **Родительская блокировка.** Функция активирована в режиме цифрового телевидения. **Внимание!** Блокировка, установленная в данной строке, срабатывает в том случае, если в принимаемом цифровом сигнале имеются определенные входные данные.

Установите курсор на строку РОДИТЕЛЬСКИЙ КОНТРОЛЬ, включите меню, кнопками ▲/▼ выберите возрастную категорию и нажмите кнопку ENTER.

◆ **Снятие блокировки.** Войдите в меню БЛОКИРОВКА, установите курсор на строку СИСТЕМА БЛОКИРОВКИ, нажмите кнопку ENTER и, после ввода пароля, переключите функцию в положение ВЫКЛ.

## 10.4 МЕНЮ УСТАНОВКИ

◆ Включите меню УСТАНОВКИ.

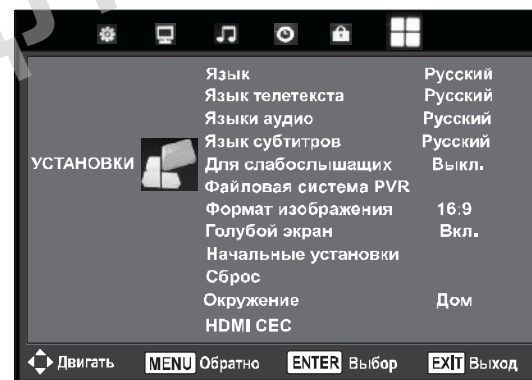

◆ **Выбор языка отображаемых меню.** Установите курсор на строку ЯЗЫК, включите меню и кнопками ▲/▼ выберите нужный язык. Нажмите кнопку ENTER.

◆ **Выбор языка телетекста.** Установите курсор на строку ЯЗЫК ТЕЛЕТЕКСТА, включите меню и кнопками ▲/▼ выберите нужный язык. Нажмите кнопку ENTER.

◆ **Выбор языка звукового сопровождения и языка субтитров.** Строки меню ЯЗЫКИ АУДИО и ЯЗЫК СУБТИТРОВ активированы в режиме цифрового вещания.

**ВНИМАНИЕ!** Режимы ЯЗЫКИ АУДИО и ЯЗЫК СУБТИТРОВ работают в том случае, если в принимаемом сигнале поддерживается функция многоязычного аудиосигнала.

• Установите курсор на строку ЯЗЫКИ АУДИО или ЯЗЫК СУБТИТРОВ и включите меню. Вначале кнопками ◀/▶ выберите порядок включения языка звукового сопровождения или языка субтитров: ПЕРВИЧНЫЙ или ВТОРИЧНЫЙ. Затем, кнопкой ▼ переместив курсор вниз по меню, выберите нужный язык. Нажмите кнопку ENTER.

**ПРИМЕЧАНИЕ** – Включить меню ЯЗЫКИ АУДИО или меню ЯЗЫК СУБТИТРОВ можно напрямую – нажатием кнопки AUDIO или кнопки SUBTITLE ПДУ.

♦ **Автоматическое переключение телевизора в дежурный режим при отсутствии входного сигнала.** Если в течение 15 минут на вход телевизора не поступает сигнал, на экране телевизора отобразится сообщение и включится таймер обратного отсчета. Затем телевизор автоматически переключится в дежурный режим.

**ВНИМАНИЕ!** Даже после завершения телевизионного вещания, эта функция может не работать из-за помех от других телевизионных станций или других сигналов.

### 10.3 МЕНЮ БЛОКИРОВКА

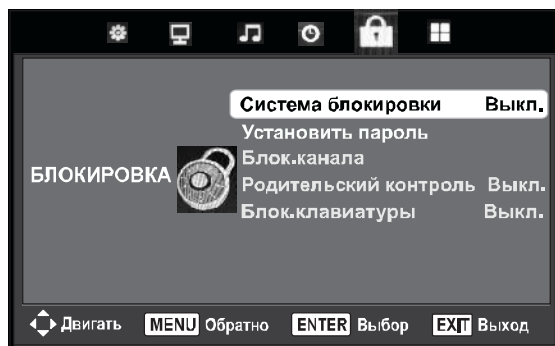

♦ Включите меню БЛОКИРОВКА. Установите курсор на строку СИСТЕМА БЛОКИРОВКИ, нажмите кнопку ENTER и цифровыми кнопками 0..9 ПДУ введите пароль (по умолчанию, административный пароль – 0000).

♦ Блокировка настройки программы. В строке СИСТЕМА БЛОКИРОВКИ кнопкой ENTER переключите функцию блокировки в положение ВКЛ.

При попытке включить меню АВТОНАСТРОЙКА, РУЧНАЯ НАСТРОЙКА ATV, РУЧНАЯ НАСТРОЙКА DTV или РУЧНАЯ НАСТРОЙКА SATV, РЕДАКТИРОВАНИЕ ПРОГРАММ, НАЧАЛЬНЫЕ УСТАНОВКИ и БЛОКИРОВКА, выполнить сброс пользовательских настроек появляется запрос на ввод пароля.

**ВНИМАНИЕ!** Одновременно с блокировкой настройки на программы Вы можете включить блокировку отдельных программ, блокировку кнопок панели управления, а также включить родительскую блокировку. Для правильной работы блокировки в строке СИСТЕМА БЛОКИРОВКИ функция должна быть включена.



♦ **Выбор блокируемых программ.** Установите курсор на строку БЛОК.КАНАЛА и включите меню.

Перемещая курсор по строкам меню и выбирая программы для блокировки, нажимайте кнопку ЗЕЛЕНАЯ. В строке с выбранной программой появляется символ «🔒». Для снятия отображения символа в строке с заблокированной программой повторно нажмите кнопку ЗЕЛЕНАЯ. Выйдите из меню, нажав кнопку MENU.

Если при выходе из меню БЛОКИРОВКА включена одна из заблокированных программ, то появляется запрос на ввод пароля. Кнопками ^ CH/CH V переключите телевизор на незаблокированную программу или введите пароль.

♦ **Блокировка кнопок панели управления.** Установите курсор на строку БЛОК.КЛАВИАТУРЫ и кнопкой ENTER переключите функцию в положение ВКЛ.

При попытке управления телевизором посредством кнопок панели управления, за исключением функции переключения в дежурный режим, на экране телевизора появляется сообщение БЛОК.КЛАВИАТУРЫ.

TV/RADIO – переключение с просмотра телепрограмм на прослушивание радиопрограмм и обратно в режиме цифрового вещания.

^ CH/CH V – переключение каналов.

0..9 – прямой выбор программы, ввод цифровых значений; ввод номера страницы в режиме телетекста.

DISPLAY – включение/выключение отображения информации об источнике и параметрах принимаемого сигнала; включение/выключение панели управления при проигрывании медиа-файлов.

RECALL ↔ – переключение на предыдущую программу в пределах списка программ включенного режима телевещания.

**ПРИМЕЧАНИЕ** – Назначение отдельных кнопок более подробно изложено в последующих разделах при работе с конкретными меню и режимами.

### 6.3 ВКЛЮЧЕНИЕ ТЕЛЕВИЗОРА

♦ Подключите вилку сетевого шнура к розетке электросети. Телевизор включится в дежурный режим – индикатор режима работы светится красным цветом.

♦ Для переключения телевизора из дежурного режима в рабочий и из рабочего в дежурный, нажимайте кнопку ПДУ. Индикатор режима работы в рабочем режиме не светится, в дежурном режиме светится красным цветом.

♦ Для отключения телевизора от сети, переключите вначале телевизор в дежурный режим, затем отсоедините вилку сетевого шнура от розетки электросети. Индикатор работы гаснет.

**ВНИМАНИЕ!** В дежурном режиме продолжает потребляться слабый электрический ток. Если телевизор не планируется использовать длительное время, в целях энергосбережения всегда отключайте вилку сетевого шнура от розетки, кроме тех случаев, когда дежурный режим необходим для корректной работы некоторых функций.

### 6.4 ВЫБОР РЕЖИМОВ РАБОТЫ С ВНЕШНИМИ ИСТОЧНИКАМИ СИГНАЛА

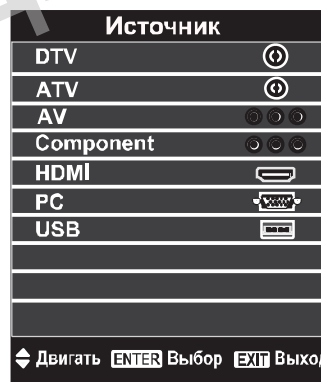

♦ Включите телевизор и нажмите кнопку ПДУ SOURCE. В меню ИСТОЧНИК кнопками ▲/▼ выберите нужный Вам источник сигнала. Подтвердите выбор кнопкой ENTER.

## 6.5 ТЕЛЕВИЗИОННЫЕ МЕНЮ

♦ Управление функциями телевизора осуществляется посредством телевизионных меню – команд или таблиц команд, отображаемых на экране.

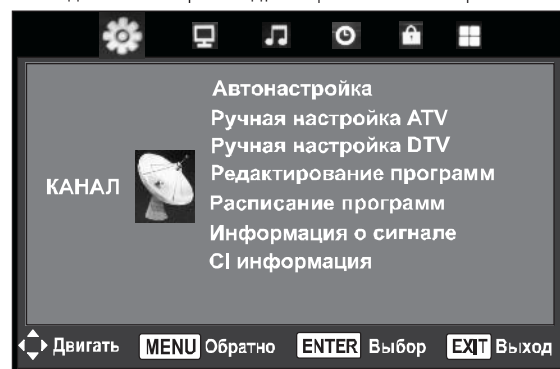

♦ Нажмите кнопку **MENU**. На экране отобразится меню **КАНАЛ**.

• Перемещая курсор кнопками **◀/▶** по верхней строке этого меню и устанавливая его на ту или иную пиктограмму, Вы можете включить меню **ИЗОБРАЖЕНИЕ**, **ЗВУК**, **ВРЕМЯ**, **БЛОКИРОВКА**, **УСТАНОВКИ**.

• Длительность отображения меню на экране телевизора устанавливается в строке **ТАЙМЕР МЕНЮ** меню **ВРЕМЯ** (см. раздел 10, **НАСТРОЙКА ДАТЫ И ВРЕМЕНИ**).

♦ **Общие действия по управлению телевизором посредством меню:**

– перемещение курсора по строкам меню вверх/вниз осуществляется кнопками **▲/▼**. Выбранная строка выделится другим цветом;

– перемещение курсора влево/вправо по строке меню, выбор или регулировка функции или режима осуществляется кнопками **◀/▶**;

– включение подменю или подтверждение выбора осуществляется кнопкой **ENTER**;

– выход из меню осуществляется последовательным нажатием кнопки **MENU** или нажатием кнопки **EXIT**.

**ВНИМАНИЕ!** При использовании некоторых типов сигнала, дополнительных настроек или подключении некоторых устройств отдельные строки меню могут быть недоступны.

♦ Строка внизу меню является подсказкой по действиям с кнопками ПДУ при управлении телевизором и может меняться в зависимости от отображаемого на экране телевизора меню.

**ПРИМЕЧАНИЕ** – В некоторых сообщениях и подменю может встречаться ссылка на выполнение какого-либо действия кнопкой ПДУ **OK**. На применяемом ПДУ кнопка с такой маркировкой отсутствует. Действие следует выполнять кнопкой **ENTER**.

## 10 СЕРВИСНЫЕ ФУНКЦИИ

### 10.1 НАСТРОЙКА ДАТЫ И ВРЕМЕНИ

♦ Включите меню **ВРЕМЯ**–

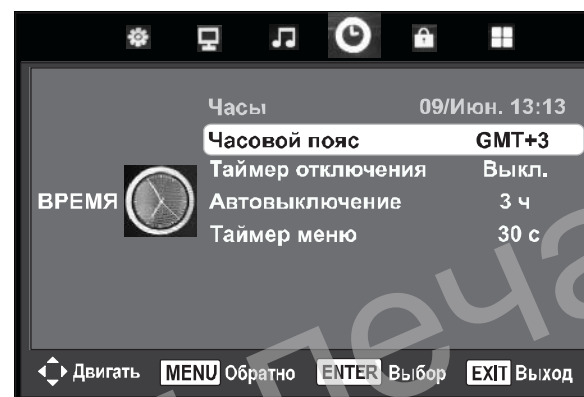

♦ Строка **ЧАСЫ** не активирована. Время, отображаемое в этой строке, автоматически устанавливается после выбора нужного Вам часового пояса.

♦ **Выбор часового пояса.** Установите курсор на строку **ЧАСОВОЙ ПОЯС** и включите меню. Кнопками **◀/▶**, **▲/▼** выберите нужный Вам часовой пояс и нажмите кнопку **ENTER**.

**ПРИМЕЧАНИЕ** – Неправильный выбор часового пояса может привести к некорректной работе некоторых функций телевизора.

♦ **Выбор времени автоматического переключения телевизора в дежурный режим.** Установите курсор на строку **ТАЙМЕР ОТКЛЮЧЕНИЯ**, включите меню, кнопками **▲/▼** выберите нужное время (от 15 до 240 мин) и нажмите кнопку **ENTER**.

За 1 мин до переключения в дежурный режим, на экране телевизора отобразится сообщение и включится таймер обратного отсчета. Нажатием любой кнопки ПДУ можно отменить действие таймера.

Для принудительной отмены установок таймера автоматического переключения телевизора в дежурный режим, включите меню **ТАЙМЕР ОТКЛЮЧЕНИЯ** и выберите позицию **ВЫКЛ**.

♦ **Выбор времени отображения меню на экране телевизора.** Установите курсор на строку **ТАЙМЕР МЕНЮ**, включите меню, кнопками **▲/▼** выберите нужное значение времени и нажмите кнопку **ENTER**.

### 10.2 УСТАНОВКИ ЭКОНОМИИ ЭЛЕКТРОЭНЕРГИИ

♦ **Функция АВТОВЫКЛЮЧЕНИЕ.** В меню **ВРЕМЯ** установите курсор на строку **АВТОВЫКЛЮЧЕНИЕ** и включите меню. Затем кнопками **▲/▼** выберите нужное время и нажмите кнопку **ENTER**.

За несколько минут до переключения телевизора в дежурный режим при условии его неактивного использования (на протяжении периода работы телевизора не нажимались кнопки ПДУ или кнопки панели управления), на экране телевизора отобразится сообщение и включится таймер обратного отсчета. Нажатием любой кнопки ПДУ можно отменить действие таймера.

♦ **Функция ОКРУЖЕНИЕ.** Позволяет выбрать следующие режимы просмотра.

**ДОМ** – настройки телевизора, использующиеся в этом режиме, помогают экономить электроэнергию, а также увеличивают срок службы экранной панели, поскольку процесс выгорания экрана идет медленнее.

**РЕЖИМ МАГАЗИН** рекомендуется использовать кратковременно, в качестве демонстрационного. Например, продавцом при проверке функциональных возможностей телевизора. При выборе данного режима требуется подтверждение.

Включите меню **УСТАНОВКИ**. Переместите курсор на строку **ОКРУЖЕНИЕ** и выберите один из режимов.



## 9.2 РЕГУЛИРОВКА ПАРАМЕТРОВ ЗВУКА

- ♦ Уровень громкости звука регулируют кнопками **+VOL/VOL-**.
- ♦ Отключение/включение звука осуществляют последовательным нажатием кнопки **ПДУ**.
- ♦ Включите меню ЗВУК.

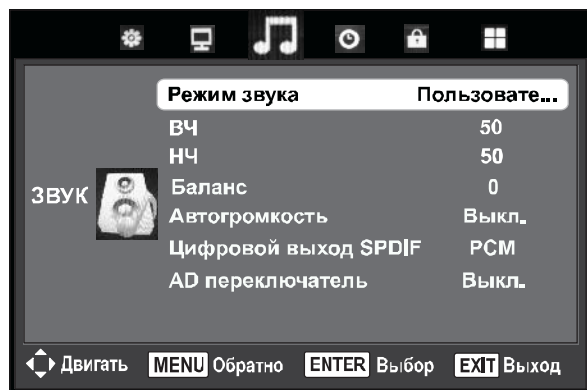

- ♦ **Выбор режима звука.** Установите курсор на строку РЕЖИМ ЗВУКА и включите меню.
  - В зависимости от типа просматриваемой передачи кнопками **▲/▼** выберите наиболее подходящий режим звука. Нажмите кнопку **ENTER**.

**ПРИМЕЧАНИЕ** – Выбор режима звука можно осуществлять напрямую – последовательным нажатием кнопки **S.MODE** на ПДУ.

♦ **Регулировка параметров звука.** При выборе режима звука **ПОЛЬЗОВАТЕЛЬСКИЙ**, в меню активируются строки **ВЧ** и **НЧ**. Отрегулируйте параметры звука по своему предпочтению. Установите курсор на строку **ВЧ** и нажмите кнопку **ENTER**. На экране телевизора отобразится однострочное меню, в котором кнопками **◀/▶** отрегулируйте уровень высоких частот звука. Затем, переключая кнопками **▲/▼** однострочные меню по кольцу, продолжите регулировку низких частот (**НЧ**) и баланса звука (**БАЛАНС**). Для выхода нажмите кнопку **ENTER**.

♦ **Автоматическое ограничение уровня громкости.** Установите курсор на строку **АВТОГРОМКОСТЬ** и кнопкой **ENTER** переключите функцию в положение **ВКЛ**.

♦ **Выбор режима поддержки передачи цифрового звука.** При подключении домашнего кинотеатра, установите курсор на строку **ЦИФРОВОЙ ВЫХОД SPDIF** и последовательным нажатием кнопки **ENTER** выберите одну из опций: **АВТО** (формат выходного звука, совместимый с просматриваемой программой или с подключенным устройством, устанавливается автоматически) или **PCM** (звук выводится в формате **PCM** (импульсно-кодовая модуляция), независимо от формата принимаемого звука).

♦ **Включение дополнительной информации для слабовидящих.** Функция **AD ПЕРЕКЛЮЧАТЕЛЬ** активируется в режиме цифрового вещания.

**ВНИМАНИЕ!** Этот аудиоканал передается одновременно с обычным сигналом в цифровых каналах и его наличие зависит от станции вещания.

Установите курсор на строку **AD ПЕРЕКЛЮЧАТЕЛЬ**, нажмите кнопку **ENTER** и одной из кнопок **◀/▶** переключите функцию в положение **ВКЛ**. Активируется строка **ГРОМКОСТЬ AD**. В данной строке кнопками **◀/▶** отрегулируйте желаемый уровень аудиодескрипции, сопровождающего просмотр передачи. Для выхода нажмите кнопку **MENU**.

## 7 НАСТРОЙКА НА КАНАЛЫ

### 7.1 ПЕРВОНАЧАЛЬНАЯ НАСТРОЙКА

**ВНИМАНИЕ!** При первом включении телевизора рекомендуется начать настройку с меню **НАЧАЛЬНЫЕ УСТАНОВКИ**.

♦ Если в телевизоре каналы не были настроены, то меню **НАЧАЛЬНЫЕ УСТАНОВКИ** включится сразу или его можно включить посредством меню **УСТАНОВКИ**.

• Нажмите кнопку **MENU**, затем кнопку **◀**. В меню **УСТАНОВКИ** переместите курсор на строку **НАЧАЛЬНЫЕ УСТАНОВКИ** и нажмите кнопку **ENTER**.

• В строках **ЯЗЫК** и **СТРАНА** выберите язык отображаемых меню и свою страну.

• В строке **ОКРУЖЕНИЕ**, по умолчанию, режим экономичного энергопотребления выключен. При необходимости, включите его.

• Нажмите кнопку **ENTER**.

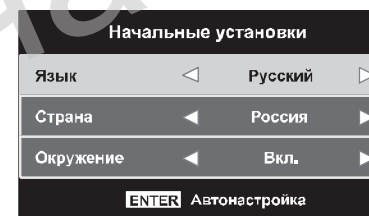
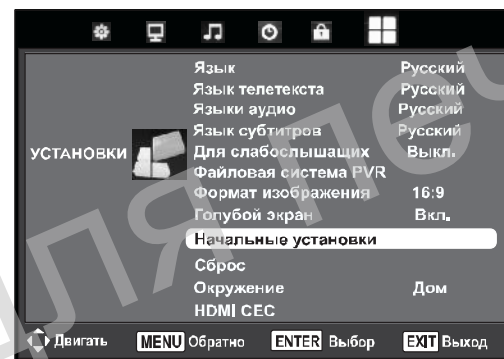

**ПРИМЕЧАНИЕ** – В зависимости от выбора страны или выбора поставщика услуг кабельного телевидения некоторые функции могут не отображаться или быть недоступными.



• В меню **НАСТРОЙКИ ПОИСКА** выберите:
 

- в строке **ТИП НАСТРОЙКИ** одну из опций поиска каналов – **DTV+ATV** (поиск цифровых и аналоговых каналов), **DTV** (поиск цифровых каналов), **ATV** (поиск аналоговых каналов);

– в строке **ЦИФРОВОЙ ТИП** одну из опций цифрового вещания – **DVB-T2** (эфирное) или **DVB-C** (кабельное).

При выборе опции **DVB-C**, в зависимости от **ТИПА ПОИСКА** (**ПОЛНЫЙ**, **ПОИСК СЕТИ** или **ПОИСК ВСЛЕ...**), в меню активируются строки **ID СЕТИ**, **ЧАСТОТА**, **СКОРОСТЬ ПЕР...** В этих строках можно ввести дополнительные параметры поиска, предоставленные провайдером кабельного телевидения в Вашем регионе. Переключив одной из кнопок **◀/▶** функцию **АВТО** на цифровое значение, дополнительные параметры вводят цифровыми кнопками ПДУ.

• Для запуска поиска нажмите кнопку **ENTER**.



Настройка каналов		
ТВ	:	0 Программ
DTV	:	0 Программ
Радио	:	0 Программ
Дан...	:	0 Программ
10%	210.25 MHz	(ТВ)
Нажмите MENU для пропуска		

- Поиск каналов может быть прерван кнопками **MENU** или **EXIT**. На запрос об отмене поиска одной из кнопок ◀/▶ выберите нужный вариант.

- В памяти телевизора сохраняются списки найденных эфирных (или кабельных) и аналоговых каналов. Для просмотра определенного списка каналов нажмем кнопки **SOURCE** включите меню **ИСТОЧНИК СИГНАЛА** и выберите соответствующий вход: DTV или ATV.

#### ПРИМЕЧАНИЯ

- 1 Найденные каналы с низким уровнем мощности сигнала не записываются.
- 2 При поиске в цифровом вещании происходит запись как телеканалов, так и радиоканалов (при их наличии). Переключиться с просмотра телеканалов на прослушивание радиоканалов и обратно можно кнопкой **TV/RADIO**.
- 3 Если после автопоиска Вам не удалось настроиться на отдельные каналы, а также если некоторые аналоговые каналы будут записаны с неудовлетворительным качеством изображения, с отсутствием звукового сопровождения или с его искажением, настроиться на них можно в режиме ручной поиска (см. далее **РУЧНОЙ ПОИСК ТЕЛЕВИЗИОННЫХ КАНАЛОВ**).

## 7.2 АВТОМАТИЧЕСКИЙ ПОИСК ТЕЛЕВИЗИОННЫХ КАНАЛОВ

- Нажмите кнопку **MENU**, установите курсор на строку **АВТОНАСТРОЙКА** и нажмите кнопку **ENTER**.
- В меню **НАСТРОЙКИ ПОИСКА** в строке **СТРАНА**, при необходимости, выберите свою страну. Далее произведите настройку на каналы аналогично описанному в подразделе 7.1 **ПЕРВОНАЧАЛЬНАЯ НАСТРОЙКА** (см. выше).

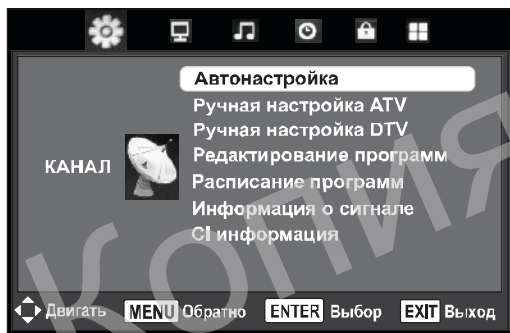

**ВНИМАНИЕ!** В связи с тем, что транслируемые пакеты программ постоянно совершенствуются, рекомендуется периодически (не реже одного раза в год) повторять автоматический поиск для обнаружения новых каналов.

## 9 РЕГУЛИРОВКА ПАРАМЕТРОВ ИЗОБРАЖЕНИЯ И ЗВУКА

### 9.1 РЕГУЛИРОВКА ПАРАМЕТРОВ ИЗОБРАЖЕНИЯ

- Включите меню **ИЗОБРАЖЕНИЕ**.

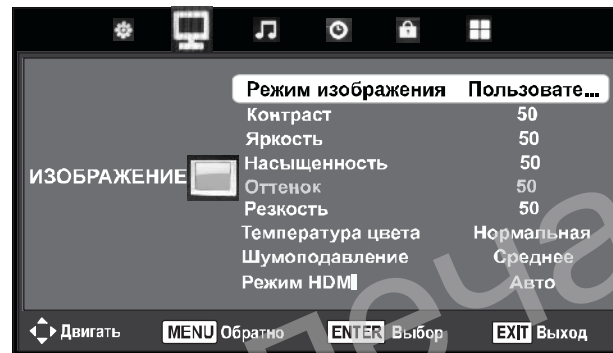

- Выбор режима изображения. Установите курсор на строку **РЕЖИМ ИЗОБРАЖЕНИЯ** и включите меню.

- В зависимости от освещения в комнате или от типа просматриваемой передачи кнопками ▲/▼ выберите наиболее подходящий режим изображения. Нажмите кнопку **ENTER**.

**ПРИМЕЧАНИЕ** – Выбор режима изображения можно осуществлять напрямую – последовательным нажатием кнопки **P.MODE** на ПДУ.

- Регулировка параметров изображения. При выборе режима изображения **ПОЛЬЗОВАТЕЛЬСКИЙ**, в меню активируются строки **КОНТРАСТ**, **ЯРКОСТЬ**, **НАСЫЩЕННОСТЬ**, **РЕЗКОСТЬ**. Отрегулируйте параметры изображения по своему предпочтению.

- Установите курсор на строку **КОНТРАСТ** и нажмите кнопку **ENTER**. На экране телевизора отобразится однострочное меню, в котором кнопками ◀/▶ отрегулируйте уровень контрастности изображения. Затем, переключая кнопками ▲/▼ однострочные меню по кольцу, продолжите регулировку яркости (**ЯРКОСТЬ**), насыщенности (**НАСЫЩЕННОСТЬ**) и резкости (**РЕЗКОСТЬ**). Для выхода нажмите кнопку **ENTER**.

- Регулировка оттенка изображения. Функция активируется при воспроизведении сигнала NTSC по AV-входам. Установите курсор на строку **ОТТЕНОК** и отрегулируйте оттенок изображения по своему предпочтению.

- Выбор варианта подчеркивания отдельных цветов изображения. Установите курсор на строку **ТЕМПЕРАТУРА ЦВЕТА**, включите меню, кнопками ▲/▼ выберите удобный для Вас вариант и нажмите кнопку **ENTER**.

- Выбор режима снижения динамических шумов. Установите курсор на строку **ШУМОПОДАВЛЕНИЕ**, включите меню, кнопками ▲/▼ выберите один из вариантов улучшения качества изображения. Для выхода нажмите кнопку **ENTER**.

- Выбор режимов приема и обработки сигналов HDMI. Установите курсор на строку **РЕЖИМ HDMI** и выберите нужную Вам опцию **АВТО**, **ВИДЕО** или **РС** в зависимости от устройства, подключенного к HDMI-разъему телевизора.

## 7.6 CI ИНФОРМАЦИЯ

♦ Данная функция задействована в режиме цифрового вещания и служит для работы с картой условного доступа CI или CI+.

• Функция CI ИНФОРМАЦИЯ активируется при подключении CA-модуля или CA-модуля с картой условного доступа CI или CI+ к соответствующему разъему телевизора (рисунки 2, поз. 1f).

**ВНИМАНИЕ!** Если при подключении CA-модуля или CA-модуля с картой условного доступа CI или CI+ произошла ошибка, на экране отобразится сообщение об этом. Подключите модуль повторно.

В меню КАНАЛ установите курсор на строку CI ИНФОРМАЦИЯ, нажмите кнопку ENTER и ознакомьтесь с информацией о состоянии доступа по карте.

## 8 ВЫБОР И ПЕРЕКЛЮЧЕНИЕ ПРОГРАММ

♦ Записанные в память телевизора программы можно выбрать следующими способами.

♦ **Прямой выбор программ, в пределах количества записанных.** Осуществляют последовательным нажатием соответствующих цифровых кнопок 0...9 на ПДУ.

♦ **Переключение программ по кольцу.** Последовательно нажимая кнопки  $\wedge$  CH/CH  $\vee$  переключайте записанные программы по кольцу в сторону увеличения или уменьшения номера программы.



♦ **Выбор программ посредством меню.** При отсутствии на экране телевизора каких-либо меню и сообщений, нажмите кнопку ENTER.

Кнопками  $\leftarrow/\rightarrow$  осуществляется сортировка записанных программ в зависимости от пакета программ принимаемых каналов.

Для выбора и включения программы, кнопками  $\uparrow/\downarrow$  установите курсор на строку с нужной программой и нажмите кнопку ENTER.

Аналогичным образом выбирается программа в меню РЕДАКТИРОВАНИЕ ПРОГРАММ (меню КАНАЛ), ТЕЛЕГИД (кнопка EPG), СПИСОК ИЗБРАННОГО (кнопка FAV.LIST).

♦ **Возврат к просмотру предыдущей программы.** При условии переключения программ кнопками  $\wedge$  CH/CH  $\vee$ , можно вернуться к просмотру предыдущей программы в пределах списка программ включенного режима телевидения. Для этого нажмите кнопку  $\rightarrow$  ПДУ.

♦ **Переключение с просмотра телепрограмм на прослушивание радиопрограмм и обратно.** Нажимайте кнопку TV/RADIO ПДУ.

♦ **Включение информации о принимаемой программе.** При включении программы внизу экрана появляется информация. Повторно включить или снять ее отображение можно кнопкой DISPLAY ПДУ.

## 7.3 РУЧНОЙ ПОИСК ТЕЛЕВИЗИОННЫХ КАНАЛОВ

♦ **Режим цифрового эфирного телевидения.** Нажмите кнопку SOURCE и выберите вход DTV.

• Нажмите кнопку MENU.

Если при первоначальной настройке или в автопоиске телевизор был настроен на прием каналов цифрового эфирного телевидения, то меню КАНАЛ имеет следующий вид. Установите курсор на строку РУЧНАЯ НАСТРОЙКА DTV и включите меню.

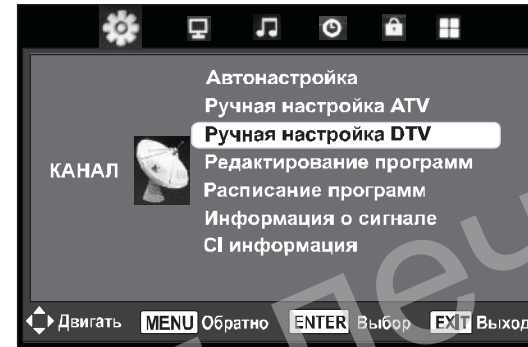

• В строке VHF CH (или UHF CH) цифровыми кнопками ПДУ (или последовательно нажимая кнопки  $\leftarrow/\rightarrow$ ) введите номер частотного канала, нажмите кнопку ENTER.

После нахождения программ, поиск приостановится. В строках меню DTV, РАДИО, ДАННЫЕ отобразится количество записанных программ.

• При отсутствии сигнала на выбранном частотном канале появляется надпись НЕТ СИГНАЛА. Введите другой номер канала и запустите поиск вновь.

♦ **Режим цифрового кабельного телевидения.** Нажмите кнопку SOURCE и выберите вход DTV.

• Нажмите кнопку MENU.

Если при первоначальной настройке или в автопоиске телевизор был настроен на прием каналов цифрового кабельного телевидения, то меню КАНАЛ имеет следующий вид. Установите курсор на строку РУЧНАЯ НАСТРОЙКА CADTV и включите меню.

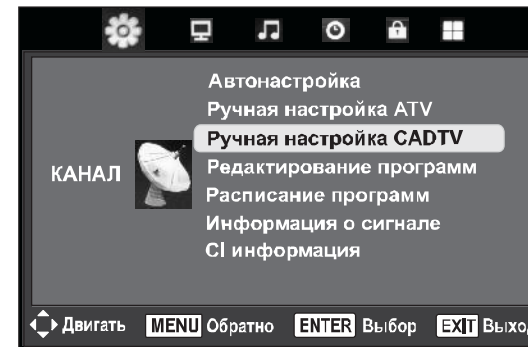

- Цифровыми кнопками ПДУ (или последовательно нажимая кнопки ◀/▶) в строках ЧАСТОТА и СИМВОЛ(K/S) введите частоту и скорость передачи, в строке QAM ТИП кнопками ◀/▶ выберите вид модуляции – параметры настройки, полученные от провайдера кабельного телевидения в Вашем регионе. Нажмите кнопку ENTER.

После нахождения программ, поиск приостановится. В строках меню DTV, РАДИО, ДАННЫЕ отобразится количество записанных программ.

- При отсутствии сигнала на выбранном частотном канале появляется надпись НЕТ СИГНАЛА. Далее поиск можно продолжить, выбрав другие установки, или, нажав кнопку EXIT, выйти из меню.

- ♦ **Режим аналогового телевидения.** Нажмите кнопку SOURCE и выберите вход ATV.

- Нажмите кнопку MENU, установите курсор на строку РУЧНАЯ НАСТРОЙКА ATV и включите меню.

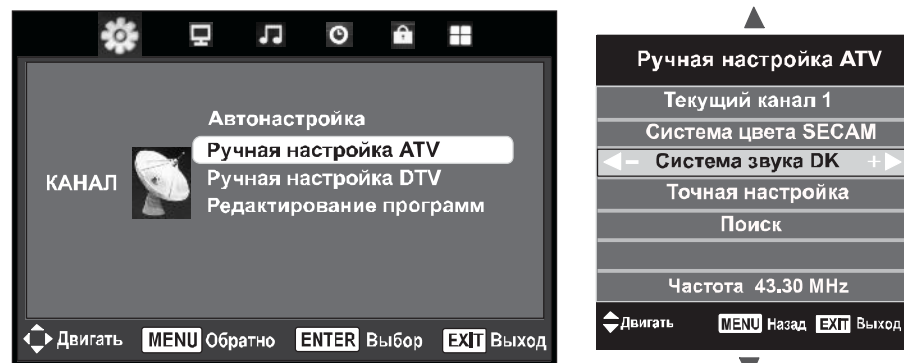

- В меню РУЧНАЯ НАСТРОЙКА ATV установите курсор на строку ТЕКУЩИЙ КАНАЛ и выберите номер канала.

- Переместите курсор на строку ПОИСК. Нажмите одну из кнопок ◀/▶ для активирования поиска. Поиск сопровождается изменением частоты в строке ЧАСТОТА.

- После нахождения канала поиск приостанавливается. При плохом качестве записанной программы можно возобновить поиск, либо воспользоваться возможностью точной настройки частоты.

Переместите курсор на строку ТОЧНАЯ НАСТРОЙКА и кратковременными нажатиями кнопок ◀/▶ добейтесь оптимального изображения и звука.

- Для улучшения качества изображения и звукового сопровождения можно ввести принудительное включение системы цвета и системы звука.

Поочередно устанавливая курсор на строки СИСТЕМА ЦВЕТА и СИСТЕМА ЗВУКА, кнопками ◀/▶ выберите систему цвета и систему звука, обеспечивающие качественное изображение и звук.

- Поиск следующего канала осуществляйте по методике, описанной выше.

## 7.4 РЕДАКТИРОВАНИЕ ЗАПИСАННЫХ ПРОГРАММ

**ВНИМАНИЕ!** При выполнении редактирования программ следуйте подсказкам, отображаемым в нижней строке меню.

Редактирование программ		
▲	1 Русский иллю...	DTV
▼	2 Киномикс	DTV
	3 О!	DTV
	4 Беларусь 5	DTV
	5 ВТВ	DTV
	6 ЯСНАе TV	DTV
	7 Сарафан	DTV
	8 ТВ-3 - МИНСК	DTV
	9 ТНТ Интернэшнл	DTV
	10 Ru.TV	DTV
	Удалить	Двигать
ENTER	Выбор 1/4	Избр. MENU Назад

- ♦ В меню КАНАЛ установите курсор на строку РЕДАКТИРОВАНИЕ ПРОГРАММ и включите меню. В соответствии с кнопками строки подсказки, произведите редактирования списка программ.

- **Удаление программы из списка.** Установите курсор на строку с удаляемой программой и нажмите кнопку КРАСНАЯ. Программа будет удалена.

- **Перемещение программ.** Установите курсор на строку с перемещаемой программой и нажмите кнопку ЖЕЛТАЯ. Кнопками ▲/▼ переместите ее на нужное Вам место в списке и еще раз нажмите кнопку ЖЕЛТАЯ.

- **Пропуск программы.** Установите курсор на строку с программой, которую хотите пропускать при переключении программ кнопками ^ CH/CH v, и нажмите кнопку СИНЯЯ. В строке выбранной программы появляется символ Ⓞ.

Включить данную программу для просмотра можно, набрав ее номер цифровыми кнопками ПДУ. Для снятия пропуска, в меню РЕДАКТИРОВАНИЕ ПРОГРАММ установите курсор на строку пропускаемой программы и нажмите кнопку СИНЯЯ. Отображение символа Ⓞ в строке программы снимается.

- **Составление списка любимых программ.** В меню РЕДАКТИРОВАНИЕ ПРОГРАММ поочередно устанавливайте курсор на любимые программы и нажимайте кнопку FAV.LIST ПДУ. В строке выбранной программы появляется символ ♥. Выйдите из меню.

В режиме просмотра программ кнопкой FAV.LIST включается меню СПИСОК ИЗБРАННОГО, в котором можно непосредственно выбрать и включить любимую программу.

Для корректировки списка (отмена или выбор новых любимых программ) в меню РЕДАКТИРОВАНИЕ ПРОГРАММ устанавливайте курсор на нужную программу и нажимайте кнопку FAV.LIST.

**ВНИМАНИЕ!** В режиме аналогового вещания, в дополнение к описанным выше возможностям редактирования списка записанных программ, предусмотрено переименование программы.

- **Переименование программы.** В меню РЕДАКТИРОВАНИЕ ПРОГРАММ установите курсор на строку с программой, имя которой хотите изменить, и нажмите кнопку ЗЕЛЕНАЯ. Прежнее имя программы дублируется, на месте первого символа – мигающий курсор. Последовательное нажатие кнопок ▲/▼ позволяет выбрать нужный символ, а кнопка ◀/▶ – переместить курсор на очередное место символа в имени программы. Таким образом, можно ввести до пяти символов. Для записи нового имени нажмите кнопку ЗЕЛЕНАЯ.

## 7.5 ИНФОРМАЦИЯ О СИГНАЛЕ

- ♦ Данная функция задействована в режиме цифрового вещания.
- В меню КАНАЛ установите курсор на строку ИНФОРМАЦИЯ О СИГНАЛЕ, нажмите кнопку ENTER и просмотрите информацию.